

02

**Leitungsführung
tehalit**

**Katalog
2021/2022**

:hager

**Mit Ihnen,
für Sie!**

Wir gestalten die Zukunft. Machen Sie mit.



Mit unseren Produkten und Lösungen sorgen wir dafür, dass die Energiewende bei Ihren Kunden ankommt.



Daniel Hager
Vorstandsvorsitzender der Hager Group

Liebe Freunde und Partner

Wir alle spüren es: In unserer Branche, in der Gesellschaft genau wie in der Arbeitswelt sind die Dinge kräftig in Bewegung geraten. Was bei manchem Begeisterung erzeugt, sorgt bei anderen für Verunsicherung. Was kommt, was bleibt? Und was macht all das mit unserem Geschäft?

Klar ist: Wir von der Hager Group nehmen den Wandel, der vor uns liegt, selbst in die Hand. Zukunft ist das, was wir aus ihr machen, und wir bestimmen unser Übermorgen, indem wir es gemeinsam mit unseren Mitarbeitern, Kunden und Partnern immer wieder neu erfinden.

Ein Beispiel ist die Digitalisierung, die momentan nahezu jeden Lebensbereich erfasst. Hier eröffnen wir Ihnen mit unserem IoT-Server eine neue, nahezu grenzenlose Welt, in der sich eine Vielzahl vernetzter Objekte und Funktionen in die Gebäudesteuerung einbinden lässt. Mit Werkseminaren und webbasierten Trainings machen wir Sie und Ihr Team fit für die digitalen Herausforderungen. Bei der Projektplanung wiederum unterstützen wir Sie mit Hagercad, die ihren Dienst zur vollsten Zufriedenheit ihrer Nutzer tut.

Andere Beispiele sind Energieeffizienz und die überfällige elektrische Modernisierung unseres Gebäudebestands. Mit unseren Produkten und Lösungen sorgen wir dafür, dass die Energie-

wende bei Ihren Kunden ankommt. Unser Portfolio umfasst all jene Komponenten, die es braucht, um Wohn- und Gewerbebauten energieeffizienter zu gestalten. Gemeinsam sorgen wir dafür, dass wir in der elektrischen Welt von morgen komfortabler, klimafreundlicher und ökologischer leben werden.

Wir sehen es als unsere Aufgabe, Sie heute mit genau jenen Produkten und Lösungen zu versorgen, die Ihre Kunden morgen verlangen werden. Das ist im Übrigen nichts Neues, im Gegenteil: Die Nähe zu Kunden und Partnern ist seit jeher fester Bestandteil unserer Philosophie.

Wenngleich sich also manches radikal ändert, bleiben viele wesentliche Dinge gleich. Das Vertrauen beispielsweise, das die Hager Group und das Elektrohandwerk seit mehr als 60 Jahren verbindet. Die Kraft, die aus unserer starken Partnerschaft erwächst. Und das Wissen, dass wir die Herausforderungen von morgen gemeinsam in Chancen verwandeln werden.

Darauf freut sich

Ihr

Daniel Hager



Auf unserer Internet-Seite finden Sie immer die aktuellsten Versionen unserer Sortiments-Kataloge und können diese auch bequem bestellen. www.hager.ch/kataloge

A.1



Seite

01	Installationskanalsysteme	8
02	Brüstungskanalsysteme	102
03	Rauminstallationssysteme	222
04	Sockelleistensysteme	250
05	Verdrahtungskanalsysteme	270
06	Technik Leitungsführungssysteme	290
07	Projektlösungen	374

A.2

Seite

08	Unterflurkanalsystem	398
09	Bodenkanalsysteme	410
10	Aufbodenkanalsysteme	464
11	Versorgungs- und Einbaueinheiten	484
12	Geräteträger und Einbaugeräte	512
13	Doppel- und Hohlraumboden	520
14	Technik Bodeninstallationssysteme	532
15	Anhang	624

01 Installationskanalsysteme	tehalit.ateha LF speedway LFH LFE LFG LFS LFR FB RK FWK		8	Installationskanal- systeme					
02 Brüstungskanalsysteme	tehalit.BRN BR BRH BRA BRS BKIS Zubehör Geräteeinbau		102		Brüstungskanal- systeme				
03 Rauminstallationssysteme	tehalit.DA RS topaz RS design Designkanäle versenkbare Steckdosen, Tischanbaumodule BKB DAB		222			Rauminstallations- systeme			
04 Sockelleistensysteme	tehalit.SL EK		250				Sockelleisten- systeme		
05 Verdrahtungskanalsysteme	tehalit.BA7 BA6 HA7 HNG DNG LKG VK-flex		270					Verdrahtungs- kanalsysteme	
06 Technik Leitungsführungssysteme	Systemübersichten Abmessungen Werkstoffe Vorschriften Leitungsbelegung Montagehinweise		290						Technik Leitungsführung
07 Projektlösungen	Ihre Wünsche im Fokus		374						

Installationskanal- systeme

Die Installationskanäle von Hager eignen sich optimal für das Verlegen von Leitungen bei Erweiterungs- und Renovationsarbeiten. Sei es im Wohn- oder Zweckbau, saubere Verarbeitung und einfache Montage sind Programm. Zudem stellt die breite Produktpalette sicher, dass Sie auch bei spezifischen Gegebenheiten über eine angemessene Lösung verfügen.



tehalit.ateha Installationskanalsystem, PVC	12
tehalit.EK Eckkanal, PVC, Formteile	16
tehalit.LF speedway Installationskanalsystem, PVC	20
tehalit.LFH Installationskanalsystem, halogenfrei	36
tehalit.LFE Installationskanalsystem, PVC	46
tehalit.LFG Leitungsführungssystem aus glasfaserverstärktem Kunststoff	50
tehalit.LFS/E Installationskanalsystem, Stahlblech	54
tehalit.LFR Rollenkanal, PVC	64
tehalit.FB Installationskanalsystem, PVC	68
tehalit.RK Rangierkanalsystem, PVC	80
tehalit.FWK Feuerwiderstandsfähiges Installationskanalsystem	86
tehalit.KTS Kanaltragsysteme	100

tehalit.ateha Installationskanal- system

Einfach und sauber installiert

Moderne Aufputz-Installationssysteme sind eine elegante Möglichkeit zur Erweiterung elektrischer Anlagen.

Das tehalit.ateha/tehalit.EK Elektro-Installationssystem ist mit geringem Aufwand auch in bewohnten Gebäuden einsetzbar, denn zeitaufwändige und lästige Fräs- und Spitzarbeiten erübrigen sich.



Vorteile:

- Nagelspur, um mit Nägeln den Kanal zu befestigen
- Vormontierte Kanalklammer
- Winkelverstellbare Formteile
- Flexibles PVC Material, auch auf schrägen Wänden anpassbar
- Kombinierbar mit dem tehalit.EK Eckkanal

Technische Merkmale:

- Material: Flexibles PVC, IP40/IK07
- Farben: Verkehrsweiss (RAL 9016), Reinweiss (RAL 9010) und Braun (RAL 8014, auf Anfrage)
- Die Formteile erlauben einen sauberen Übergang zwischen Installationskanälen und Sockelleisten sowie Eckkanälen.

Expert tips



01

Beim tehalit.EK wird der Deckel einfach aufgerastet. Zwei Kammern erlauben die getrennte Verlegung von Energie- und Kommunikationsleitungen.



02

Schnittkaschierende Formteile ermöglichen den schnellen und sauberen Anschluss.



03

Die serienmäßige Bodenlochung macht beim tehalit.EK die Wandbefestigung besonders einfach.



04

Diskrete Montage an die Decke und die Wand.

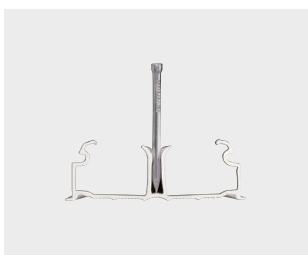

05

Nagelspur zur Befestigung mit Nägeln.



06

Vormontierte Klammern beim tehalit.ateha Kanal.

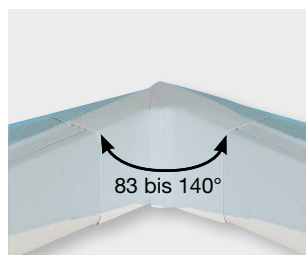

07

Winkelverstellbare Formteile.

- Vormontierte verstellbare Rückhalteklammern
- Kanal passt sich Wandunebenheiten an
- Mit Bodenlochung

Lieferform:
Komplettkanal mit Unter- und Oberteil

Lieferlänge:
2000 mm ausser 12 x 20, 12 x 30, 16 x 30, 6 x 30 (2100 mm)

Material:
PVC



	Bezeichnung	Kanal komplett E-No	Leitungsbelegung 11 mm Ø, z. B. TT 3 x 1,5 mm²	VPE
	ATA12200 Unter-/Oberteil	ATA122009016 127 601 132 Verkehrsweiss ATA122009010 127 601 122 Reinweiss	1	84 m
	ATA12201 Unter-/Oberteil	ATA122019016 127 607 172 Verkehrsweiss ATA122019010 127 607 122 Reinweiss		84 m
	ATA12300 Unter-/Oberteil Klammern	ATA123009016 127 601 272 Verkehrsweiss ATA123009010 127 601 222 Reinweiss	2	60 m
	ATA12301 Unter-/Oberteil Klammern	ATA123019016 127 607 272 Verkehrsweiss ATA123019010 127 607 222 Reinweiss	2	60 m
	ATA16300 Unter-/Oberteil Klammern	ATA163009016 127 601 372 Verkehrsweiss ATA163009010 127 601 322 Reinweiss	3	50 m
	ATA16301 Unter-/Oberteil Klammern	ATA163019016 127 607 372 Verkehrsweiss ATA163019010 127 607 322 Reinweiss	2	50 m
	ATA63000 Unter-/Oberteil	ATA630009016 127 303 172 Verkehrsweiss ATA630009010 127 303 122 Reinweiss		46 m



ATA63059

Bezeichnung	VPE	Best.Nr.	E-No
Lampenanschlussstelle			
nur in Verbindung mit: ATA12200/1, ATA63000 Verkehrsweiss, Reinweiss			
Lampenanschlussstelle	1	ATA630599016	127 366 572
Lampenanschlussstelle	1	ATA630599010	127 366 522

Standard Lieferfarben:
RAL 9016, Verkehrsweiss
RAL 9010, Reinweiss
RAL 8014, Braun (auf Anfrage)

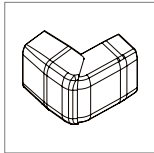

Ausseneck

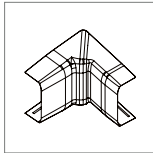

Inneneck

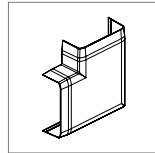

Flachwinkel

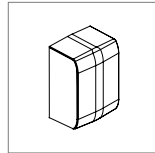

Endstück

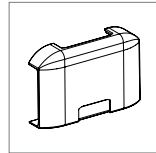

T-Stück

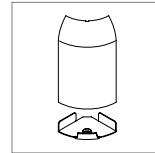

Eckanbindung

ATA122039016
127 671 132
Verkehrsweiss
ATA122039010
127 671 122
Reinweiss
VPE 2 St.

ATA122049016
127 670 132
Verkehrsweiss
ATA122049010
127 670 122
Reinweiss
VPE 2 St.

ATA122059016
127 677 132
Verkehrsweiss
ATA122059010
127 677 122
Reinweiss
VPE 4 St.

ATA122069016
127 672 132
Verkehrsweiss
ATA122069010
127 672 122
Reinweiss
VPE 4 St.

ATA122089016
127 675 132
Verkehrsweiss
ATA122089010
127 675 122
Reinweiss
VPE 1 St.

EK40040839016
127 574 102
Verkehrsweiss
M55609010
127 678 022
Reinweiss
VPE 1 St.

ATA122039016
127 671 132
Verkehrsweiss
ATA122039010
127 671 122
Reinweiss
VPE 2 St.

ATA122049016
127 670 132
Verkehrsweiss
ATA122049010
127 670 122
Reinweiss
VPE 2 St.

ATA122059016
127 677 132
Verkehrsweiss
ATA122059010
127 677 122
Reinweiss
VPE 4 St.

ATA122069016
127 672 132
Verkehrsweiss
ATA122069010
127 672 122
Reinweiss
VPE 4 St.

ATA122089016
127 675 132
Verkehrsweiss
ATA122089010
127 675 122
Reinweiss
VPE 1 St.

EK40040839016
127 574 102
Verkehrsweiss
M55609010
127 678 022
Reinweiss
VPE 1 St.

ATA123039016
127 671 272
Verkehrsweiss
ATA123039010
127 671 222
Reinweiss
VPE 2 St.

ATA123049016
127 670 272
Verkehrsweiss
ATA123049010
127 670 222
Reinweiss
VPE 2 St.

ATA123059016
127 677 232
Verkehrsweiss
ATA123059010
127 677 222
Reinweiss
VPE 4 St.

ATA123069016
127 672 272
Verkehrsweiss
ATA123069010
127 672 222
Reinweiss
VPE 4 St.

ATA123089016
127 675 232
Verkehrsweiss
ATA123089010
127 675 222
Reinweiss
VPE 1 St.

EK40040839016
127 574 102
Verkehrsweiss
M55609010
127 678 022
Reinweiss
VPE 1 St.

ATA123039016
127 671 272
Verkehrsweiss
ATA123039010
127 671 222
Reinweiss
VPE 2 St.

ATA123049016
127 670 272
Verkehrsweiss
ATA123049010
127 670 222
Reinweiss
VPE 2 St.

ATA123059016
127 677 232
Verkehrsweiss
ATA123059010
127 677 222
Reinweiss
VPE 4 St.

ATA123069016
127 672 272
Verkehrsweiss
ATA123069010
127 672 222
Reinweiss
VPE 4 St.

ATA123089016
127 675 232
Verkehrsweiss
ATA123089010
127 675 222
Reinweiss
VPE 1 St.

EK40040839016
127 574 102
Verkehrsweiss
M55609010
127 678 022
Reinweiss
VPE 1 St.

ATA163039016
127 671 332
Verkehrsweiss
ATA163039010
127 671 322
Reinweiss
VPE 2 St.

ATA163049016
127 670 332
Verkehrsweiss
ATA163049010
127 670 322
Reinweiss
VPE 2 St.

ATA163059016
127 677 332
Verkehrsweiss
ATA163059010
127 677 322
Reinweiss
VPE 4 St.

ATA163069016
127 672 332
Verkehrsweiss
ATA163069010
127 672 322
Reinweiss
VPE 4 St.

ATA163089016
127 675 332
Verkehrsweiss
ATA163089010
127 675 322
Reinweiss
VPE 1 St.

EK40040839016
127 574 102
Verkehrsweiss
M55609010
127 678 022
Reinweiss
VPE 1 St.

ATA163039016
127 671 332
Verkehrsweiss
ATA163039010
127 671 322
Reinweiss
VPE 2 St.

ATA163049016
127 670 332
Verkehrsweiss
ATA163049010
127 670 322
Reinweiss
VPE 2 St.

ATA163059016
127 677 332
Verkehrsweiss
ATA163059010
127 677 322
Reinweiss
VPE 4 St.

ATA163069016
127 672 332
Verkehrsweiss
ATA163069010
127 672 322
Reinweiss
VPE 4 St.

ATA163089016
127 675 332
Verkehrsweiss
ATA163089010
127 675 322
Reinweiss
VPE 1 St.

EK40040839016
127 574 102
Verkehrsweiss
M55609010
127 678 022
Reinweiss
VPE 1 St.



- Vormontierte verstellbare Rückhalteklammern
- Kanal passt sich Wandunebenheiten an
- Mit Bodenlochung

Lieferform:
Komplettkanal mit Unter- und Oberteil

Lieferlänge:
2000 mm

Material:
PVC

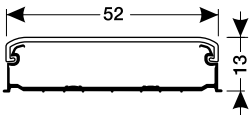
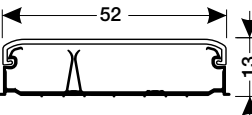
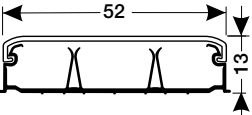
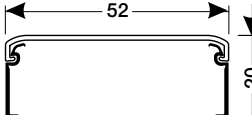
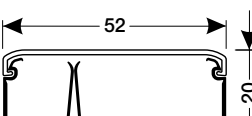

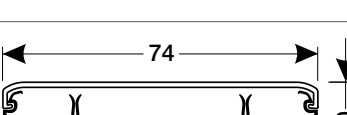
	Bezeichnung	Kanal komplett E-No	Leitungsbelegung 11 mm Ø, z. B. TT 3 x 1,5 mm ²	VPE
	ATA12500 Unter-/Oberteil Klammern	ATA125009016 127 601 472 Verkehrsweiss ATA125009010 127 601 422 Reinweiss	4	48 m
	ATA12501 Unter-/Oberteil Klammern	ATA125019016 127 607 472 Verkehrsweiss ATA125019010 127 607 422 Reinweiss	4	48 m
	ATA12502 Unter-/Oberteil Klammern	ATA125029016 127 608 472 Verkehrsweiss ATA125029010 127 608 422 Reinweiss	3	48 m
	ATA20500 Unter-/Oberteil Klammern	ATA205009016 127 601 572 Verkehrsweiss ATA205009010 127 601 522 Reinweiss	6	32 m
	ATA20501 Unter-/Oberteil Klammern	ATA205019016 127 607 572 Verkehrsweiss ATA205019010 127 607 522 Reinweiss	5	32 m
	ATA20502 Unter-/Oberteil Klammern	ATA205029016 127 608 572 Verkehrsweiss ATA205029010 127 608 522 Reinweiss	3	32 m
	ATA20752 Unter-/Oberteil Klammern	ATA207529016 127 608 672 Verkehrsweiss ATA207529010 127 608 622 Reinweiss	7	24 m

Standard Lieferfarben:
RAL 9016, Verkehrsweiss
RAL 9010, Reinweiss
RAL 8014, Braun (auf Anfrage)

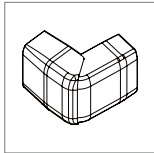

Ausseneck

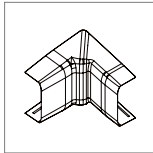

Inneneck

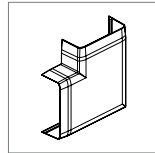

Flachwinkel

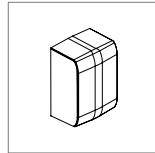

Endstück

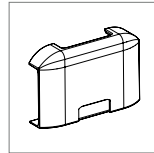

T-Stück

ATA125039016
127 671 432
Verkehrsweiss

ATA125039010
127 671 422
Reinweiss
VPE 2 St.

ATA125049016
127 670 432
Verkehrsweiss

ATA125049010
127 670 422
Reinweiss
VPE 2 St.

ATA125059016
127 677 432
Verkehrsweiss

ATA125059010
127 677 422
Reinweiss
VPE 1 St.

ATA125069016
127 672 432
Verkehrsweiss

ATA125069010
127 672 422
Reinweiss
VPE 4 St.

ATA125089016
127 675 432
Verkehrsweiss

ATA125089010
127 675 422
Reinweiss
VPE 1 St.

ATA125039016
127 671 432
Verkehrsweiss

ATA125039010
127 671 422
Reinweiss
VPE 2 St.

ATA125049016
127 670 432
Verkehrsweiss

ATA125049010
127 670 422
Reinweiss
VPE 2 St.

ATA125059016
127 677 432
Verkehrsweiss

ATA125059010
127 677 422
Reinweiss
VPE 1 St.

ATA125069016
127 672 432
Verkehrsweiss

ATA125069010
127 672 422
Reinweiss
VPE 4 St.

ATA125089016
127 675 432
Verkehrsweiss

ATA125089010
127 675 422
Reinweiss
VPE 1 St.

ATA125039016
127 671 432
Verkehrsweiss

ATA125039010
127 671 422
Reinweiss
VPE 2 St.

ATA125049016
127 670 432
Verkehrsweiss

ATA125049010
127 670 422
Reinweiss
VPE 2 St.

ATA125059016
127 677 432
Verkehrsweiss

ATA125059010
127 677 422
Reinweiss
VPE 1 St.

ATA125069016
127 672 432
Verkehrsweiss

ATA125069010
127 672 422
Reinweiss
VPE 4 St.

ATA125089016
127 675 432
Verkehrsweiss

ATA125089010
127 675 422
Reinweiss
VPE 1 St.

ATA205039016
127 671 532
Verkehrsweiss

ATA205039010
127 671 522
Reinweiss
VPE 2 St.

ATA205049016
127 670 532
Verkehrsweiss

ATA205049010
127 670 522
Reinweiss
VPE 2 St.

ATA205059016
127 677 532
Verkehrsweiss

ATA205059010
127 677 522
Reinweiss
VPE 1 St.

ATA205069016
127 672 532
Verkehrsweiss

ATA205069010
127 672 522
Reinweiss
VPE 4 St.

ATA205089016
127 675 532
Verkehrsweiss

ATA205089010
127 675 522
Reinweiss
VPE 1 St.

ATA205039016
127 671 532
Verkehrsweiss

ATA205039010
127 671 522
Reinweiss
VPE 2 St.

ATA205049016
127 670 532
Verkehrsweiss

ATA205049010
127 670 522
Reinweiss
VPE 2 St.

ATA205059016
127 677 532
Verkehrsweiss

ATA205059010
127 677 522
Reinweiss
VPE 1 St.

ATA205069016
127 672 532
Verkehrsweiss

ATA205069010
127 672 522
Reinweiss
VPE 4 St.

ATA205089016
127 675 532
Verkehrsweiss

ATA205089010
127 675 522
Reinweiss
VPE 1 St.

ATA205039016
127 671 532
Verkehrsweiss

ATA205039010
127 671 522
Reinweiss
VPE 2 St.

ATA205049016
127 670 532
Verkehrsweiss

ATA205049010
127 670 522
Reinweiss
VPE 2 St.

ATA205059016
127 677 532
Verkehrsweiss

ATA205059010
127 677 522
Reinweiss
VPE 1 St.

ATA205069016
127 672 532
Verkehrsweiss

ATA205069010
127 672 522
Reinweiss
VPE 4 St.

ATA205089016
127 675 532
Verkehrsweiss

ATA205089010
127 675 522
Reinweiss
VPE 1 St.

ATA207539016
127 671 632
Verkehrsweiss

ATA207539010
127 671 622
Reinweiss
VPE 2 St.

ATA207549016
127 670 632
Verkehrsweiss

ATA207549010
127 670 622
Reinweiss
VPE 2 St.

ATA207559016
127 677 632
Verkehrsweiss

ATA207559010
127 677 622
Reinweiss
VPE 1 St.

ATA207569016
127 672 632
Verkehrsweiss

ATA207569010
127 672 622
Reinweiss
VPE 4 St.

ATA207589016
127 675 632
Verkehrsweiss

ATA207589010
127 675 622
Reinweiss
VPE 1 St.

- Eckkanal mit zwei Kammern
- Anbindung an Decken oder Sockelleistenkanal
- Unterteil mit Bodenlochung zur einfachen Wandmontage
- Schnittkaschierende Formteile

Lieferlänge:
EK40040 2500 mm

Lieferform:
Unter- und Oberteil

Material:
PVC



Bezeichnung	Kanal komplett E-No	Leistungsbelegung 11 mm Ø, z. B. TT 3 x 1,5 mm ²	VPE
-------------	------------------------	---	-----

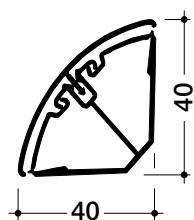

EK40040	EK4004009016 127 602 972 Verkehrsweiss	1. Kammer 2 2. Kammer 2	40 m
	EK4004009010 127 602 922 Reinweiss		

Standard Lieferfarben:
RAL 9016, Verkehrsweiss
RAL 9010, Reinweiss

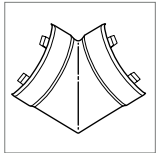

**Inneck Flach-
winkel**

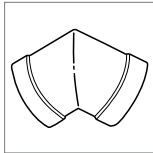

Ausseneck

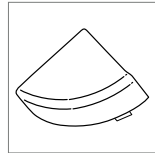

Endstück

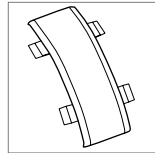

Kupplung

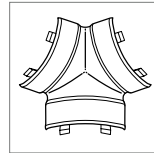

T-Stück

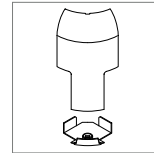

**Anschlussstück
an Sockelleiste
für SL20055**
PC/ABS
halogenfrei

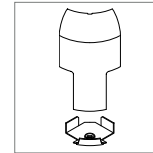

**Anschlussstück
an Sockelleiste
für SL20080**
PC/ABS
halogenfrei

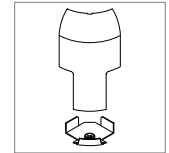

**Anschlussstück
an Sockelleiste
für SL20115**
PC/ABS
halogenfrei

EK4004059016
127 670 072
Verkehrsweiss

EK4004039016
127 671 072
Verkehrsweiss

EK4004069016
127 662 472
Verkehrsweiss

EK4004079016
127 663 072
Verkehrsweiss

EK4004089016
127 659 272
Verkehrsweiss

SL20055819016
127 663 132
für SL20055
Verkehrsweiss

SL20080819016
127 683 072
für SL20080
Verkehrsweiss

SL20115819016
127 683 132
für SL20115
Verkehrsweiss

L27719010
127 670 022
Reinweiss
VPE 1 St.

L27729010
127 671 022
Reinweiss
VPE 1 St.

L27739010
127 662 422
Reinweiss
VPE 1 St.

L27749010
127 663 022
Reinweiss
VPE 1 St.

L27799010
127 659 222
Reinweiss
VPE 1 St.

SL20055819010
127 663 122
für SL20055
Reinweiss
VPE 1 St.

SL20080819010
127 683 022
für SL20080
Reinweiss
VPE 1 St.

SL20115819010
127 683 122
für SL20115
Reinweiss
VPE 1 St.

tehalit.LF speedway Installationskanal- system

Die einfache Ein-Mann-Montage

Die tehalit.LF-Kanäle sind die ideale Lösung für die Leitungsverlegung in Kellerräumen, Gewerbebauten, Werkhallen, Garagen und Industrieanlagen.

Die Montagevorteile des tehalit.LF-Systems machen sich sofort deutlich bemerkbar. Durch integrierte und einrastende Kupplungen ist das Ausrichten der einzelnen Kanäle wesentlich leichter. Für Sie wird es dadurch auch viel schneller.



Vorteile:

- Technik mit vormontierten, verschiebbaren Klammern
- Stabile Kupplungstechnik für leichtes Ausrichten der Kanäle und Ein-Mann-Installation
- Kurzer Abstand der Bodenlochung für die leichte Montage von Kurzlängen
- Formteile für alle Richtungsänderungen

Technische Merkmale:

- Von Grösse 10 x 10 mm bis 60 x 230 mm, davon die meisten Abmessungen mit Trennwänden ausrüstbar
- 4 Farben: Verkehrsweiss (RAL 9016), Reinweiss (RAL 9010), Lichtgrau (RAL 7035) und 5 Abmessungen in Schwarz (RAL 9011)
- Dank der Formteile (5 Arten) sind die Leitungen bei jedem Übergang gut geschützt (IP40)

Expert tips



01

Die Kupplung sorgt für eine saubere Optik; zwischen den Kanalunterteilen gibt es keinen Versatz. Die Bodenlochung im Abstand von nur 125 mm erleichtert die Montage, insbesondere bei Kurzlängen.



02

Die verschiebbaren Klammern lassen sich an der gewünschten Position einfach aufrichten und einrasten.



03

Gewisse Abmessungen des tehalit.LF speedway-Kanals in der Farbe RAL 9011, Schwarz.



04

Passende Formteile ermöglichen eine genaue Abstimmung des tehalit.LF speedway Systems auf individuelle Anforderungen und verkürzen die Montagezeit.



05

Egal ob eine oder viele Leitungen: tehalit.LF speedway bringt sie schnell und einfach an die Wand oder an die Decke für Energie und Daten.

- Vorgestanzte Bodenlochung im Abstand von 125 mm

Lieferlänge:
2000 mm Sonderlängen bis max. 6000 mm auf Anfrage

Lieferform:
Komplettkanal mit Unter- und Oberteil

Material:
PVC

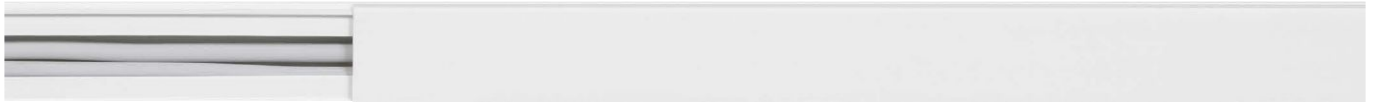

	Bezeichnung	Kanal komplett E-No	Leitungsbelegung 11 mm Ø, z. B. TT 3 x 1,5 mm²	VPE
	LF10010 Unter-/Oberteil	LF1001009016 127 300 242 Verkehrsweiß		84 m
		LF1001009010 127 300 222 Reinweiß		
	LF15015 Unter-/Oberteil	LF1501509016 127 300 752 Verkehrsweiß	1	44 m
		LF1501509010 127 300 722 Reinweiß	1	44 m
		LF1501507035 127 300 742 Lichtgrau	1	44 m
		LF1501509011 127 300 712 Schwarz	1	44 m

Hinweis:

- Bei der Deckenmontage von Kanalsystemen sind die Oberteile gegebenenfalls zusätzlich zu befestigen

Lieferfarben:

RAL 9016, Verkehrsweiss
RAL 9010, Reinweiss
RAL 7035, Lichtgrau
RAL 9011, Schwarz (nur LF15015)
RAL 8014, Braun (auf Anfrage)
RAL 7030, Grau (auf Anfrage)
RAL 1019, Beige (auf Anfrage)

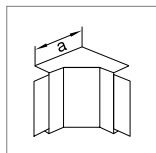

Inneneck

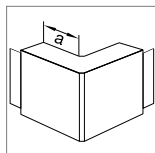

Ausseneck

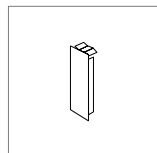

Endplatte

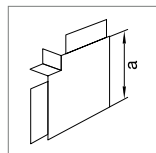

Flachwinkel

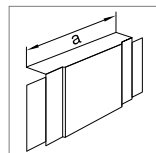

T- und Kreuzstück

LF1501569016
127 360 112
Verkehrsweiss
VPE 10 St.

M61139010
127 357 522
Reinweiss
VPE 5 St.

M61137035
127 357 542
Lichtgrau
VPE 5 St.

LF1501569011
127 360 012
Schwarz
VPE 5 St.

- Vorgestanzte Bodenlochung im Abstand von 125 mm

Lieferlänge:
2000 mm Sonderlängen bis max. 6000 mm auf Anfrage

Lieferform:
Komplettkanal mit Unter- und Oberteil

Material:
PVC



	Bezeichnung	Kanal komplett E-No	Leitungsbelegung 11 mm Ø, z. B. TT 3 x 1,5 mm ²	VPE
	LF20020 Unter-/Oberteil	LF2002009016 127 300 372 Verkehrsweiss	1	36 m
		LF2002009010 127 300 322 Reinweiss	1	36 m
		LF2002007035 127 300 342 Lichtgrau	1	36 m
	LF25025 Unter-/Oberteil	LF2502509016 127 301 772 Verkehrsweiss	2	42 m
		LF2502509010 127 301 722 Reinweiss	2	42 m
		LF2502507035 127 301 742 Lichtgrau	2	42 m
	LF20035 Unter-/Oberteil	LF2003509016 127 300 472 Verkehrsweiss	3	40 m
		LF2003509010 127 300 422 Reinweiss	3	40 m
		LF2003507035 127 300 442 Lichtgrau	3	40 m
		LF2003509011 127 300 412 Schwarz	3	40 m
	LF20036 Unter-/Oberteil	LF2003609016 127 300 872 Verkehrsweiss	2	40 m
		LF2003609010 127 300 822 Reinweiss	2	40 m
		LF2003607035 127 300 842 Lichtgrau	2	40 m

Hinweis:

- Bei der Deckenmontage von Kanalsystemen sind die Oberteile gegebenenfalls zusätzlich zu befestigen

Lieferfarben:

RAL 9016, Verkehrsweiss
RAL 9010, Reinweiss
RAL 7035, Lichtgrau
RAL 9011, Schwarz (nur LF20035)
RAL 8014, Braun (auf Anfrage)
RAL 7030, Grau (auf Anfrage)

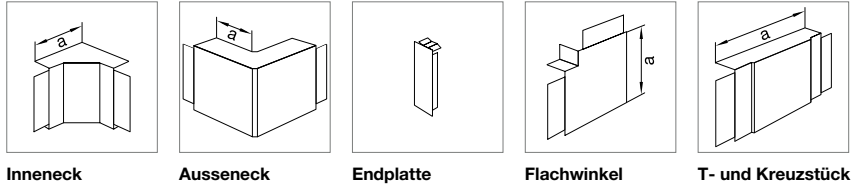

		LF2002069016 127 357 372 Verkehrsweiss VPE 1 St.		
		M61239010 127 357 322 Reinweiss VPE 1 St.		
		M61237035 127 357 342 Lichtgrau VPE 1 St.		
LF2502549016 127 350 272 Verkehrsweiss Mass a = 50 mm VPE 1 St.	LF2502539016 127 354 112 Verkehrsweiss Mass a = 25 mm VPE 1 St.	LF2502569016 127 357 872 Verkehrsweiss VPE 1 St.	LF2502559016 127 370 272 Verkehrsweiss Mass a = 50 mm VPE 1 St.	LF2502589016 127 375 272 Verkehrsweiss Mass a = 80 mm VPE 1 St.
M59519010 127 380 722 Reinweiss Mass a = 50 mm VPE 1 St.	M59529010 127 383 722 Reinweiss Mass a = 25 mm VPE 1 St.	M59539010 127 357 722 Reinweiss VPE 1 St.	M595 9010 127 372 722 Reinweiss Mass a = 50 mm VPE 1 St.	M59569010 127 377 722 Reinweiss Mass a = 80 mm VPE 1 St.
M59517035 127 380 742 Lichtgrau Mass a = 50 mm VPE 1 St.	M59527035 127 383 742 Lichtgrau Mass a = 25 mm VPE 1 St.	M59537035 127 357 742 Lichtgrau VPE 1 St.	M59557035 127 372 742 Lichtgrau Mass a = 50 mm VPE 1 St.	M59567035 127 377 742 Lichtgrau Mass a = 80 mm VPE 1 St.
LFF2003549016 127 351 572 Verkehrsweiss Mass a = 35 mm VPE 1 St.	LFF2003539016 127 354 812 Verkehrsweiss Mass a = 13,5 mm VPE 1 St.	LFF2003569016 127 358 572 Verkehrsweiss VPE 1 St.	LFF2003559016 127 372 472 Verkehrsweiss Mass a = 43 mm VPE 1 St.	LFF2003589016 127 375 972 Verkehrsweiss Mass a = 92 mm VPE 1 St.
M61419010 127 352 922 Reinweiss Mass a = 35 mm VPE 1 St.	M61429010 127 355 922 Reinweiss Mass a = 13,5 mm VPE 1 St.	M61439010 127 357 422 Reinweiss VPE 1 St.	M61459010 127 372 922 Reinweiss Mass a = 43 mm VPE 1 St.	M61469010 127 375 922 Reinweiss Mass a = 92 mm VPE 1 St.
M61417035 127 352 942 Lichtgrau Mass a = 35 mm VPE 1 St.	M61427035 127 355 942 Lichtgrau Mass a = 13,5 mm VPE 1 St.	M61437035 127 357 442 Lichtgrau VPE 1 St.	M61457035 127 372 942 Lichtgrau Mass a = 43 mm VPE 1 St.	M61467035 127 375 942 Lichtgrau Mass a = 92 mm VPE 1 St.
M61419011 127 352 912 Schwarz Mass a = 35 mm VPE 1 St.	M61429011 127 355 912 Schwarz Mass a = 13,5 mm VPE 1 St.	M61439011 127 357 412 Schwarz VPE 1 St.	M61459011 127 372 912 Schwarz Mass a = 43 mm VPE 1 St.	
LFF2003549016 127 351 572 Verkehrsweiss Mass a = 35 mm VPE 1 St.	LFF2003539016 127 354 812 Verkehrsweiss Mass a = 13,5 mm VPE 1 St.	LFF2003569016 127 358 572 Verkehrsweiss VPE 1 St.	LFF2003559016 127 372 472 Verkehrsweiss Mass a = 43 mm VPE 1 St.	LFF2003589016 127 375 972 Verkehrsweiss Mass a = 92 mm VPE 1 St.
M61419010 127 352 922 Reinweiss Mass a = 35 mm VPE 1 St.	M61429010 127 355 922 Reinweiss Mass a = 13,5 mm VPE 1 St.	M61439010 127 357 422 Reinweiss VPE 1 St.	M61459010 127 372 922 Reinweiss Mass a = 43 mm VPE 1 St.	M61469010 127 375 922 Reinweiss Mass a = 92 mm VPE 1 St.
M61417035 127 352 942 Lichtgrau Mass a = 35 mm VPE 1 St.	M61427035 127 355 942 Lichtgrau Mass a = 13,5 mm VPE 1 St.	M61437035 127 357 442 Lichtgrau VPE 1 St.	M61457035 127 372 942 Lichtgrau Mass a = 43 mm VPE 1 St.	M61467035 127 375 942 Lichtgrau Mass a = 92 mm VPE 1 St.

- Leitungsführungskanal mit vormontierten Kupplungen ab LF30030 für einfaches Ausrichten bei Ein-Mann-Montage
- Vormontierte verstellbare Rückhalteklammern bei LF30060
- Vorgestanzte Bodenlochung im Abstand von 125 mm

Lieferlänge:
2000 mm Sonderlängen bis max. 6000 mm auf Anfrage

Lieferform:
Komplettkanal mit Unter- und Oberteil, Kupplungen (1 Paar/m ab 30 x 30), 2 Klammern pro Meter ab 30 x 60

Material:
PVC

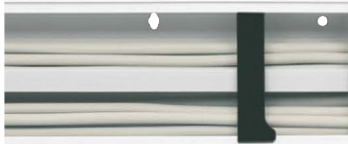

	Bezeichnung	Kanal komplett E-No	Leitungsbelegung 11 mm Ø, z. B. TT 3 x 1,5 mm ²	VPE
	LF30030 Unter-/Oberteil Kupplungen	LF3003009016 127 301 872 Verkehrsweiss	4	56 m
		LF3003009010 127 301 822 Reinweiss	4	56 m
		LF3003007035 127 301 842 Lichtgrau	4	56 m
	LF30045 Unter-/Oberteil Kupplungen	LF3004509016 137 304 472 Verkehrsweiss	5	32 m
		LF3004509010 127 304 422 Reinweiss	5	32 m
		LF3004507035 127 304 442 Lichtgrau	5	32 m
	LF30060 Unter-/Oberteil Klammern Kupplungen	LF3006009016 127 300 572 Verkehrsweiss	7	32 m
		LF3006009010 127 300 522 Reinweiss	7	32 m
		LF3006007035 127 300 542 Lichtgrau	7	32 m

Hinweis:

- Bei der Deckenmontage von Kanalsystemen sind die Oberteile gegebenenfalls zusätzlich zu befestigen
- Formteile beginnend mit Artikel No. LFF* sind schnittkaschierend

Lieferfarben:

- RAL 9016, Verkehrsweiss
- RAL 9010, Reinweiss
- RAL 7035, Lichtgrau
- RAL 9011, Schwarz (nur 30045)
- RAL 8014, Braun (auf Anfrage)
- RAL 7030, Grau (auf Anfrage)

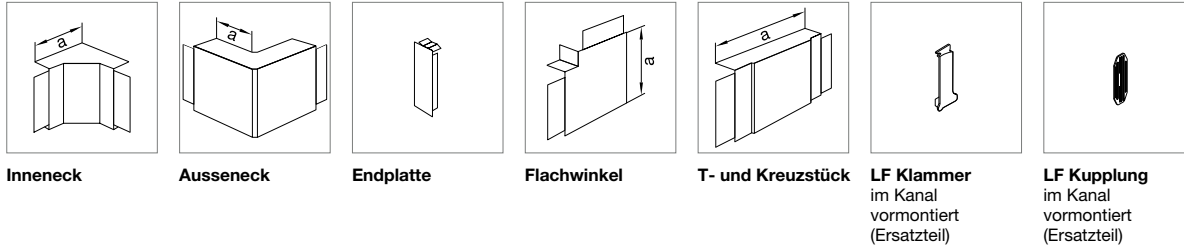
Inneneck
Ausseneck
Endplatte
Flachwinkel
T- und Kreuzstück
LF Klammer
im Kanal
vormontiert
(Ersatzteil)

LF Kupplung
im Kanal
vormontiert
(Ersatzteil)

LF3003049016
127 350 472
Verkehrsweiss
Mass a = 60 mm
VPE 1 St.

LF3003039016
127 354 212
Verkehrsweiss
Mass a = 30 mm
VPE 1 St.

LF3003069016
127 357 972
Verkehrsweiss
VPE 1 St.

LF3003059016
127 370 472
Verkehrsweiss
Mass a = 30 mm
VPE 1 St.

LF3003089016
127 375 372
Verkehrsweiss
Mass a = 130 mm
VPE 1 St.

M7214
127 363 092
1 Paar/2 m
VPE 10 St.

M59619010
127 380 822
Reinweiss
Mass a = 60 mm
VPE 1 St.

M59629010
127 383 822
Reinweiss
Mass a = 30 mm
VPE 1 St.

M59639010
127 357 822
Reinweiss
VPE 1 St.

M59659010
127 372 822
Reinweiss
Mass a = 30 mm
VPE 1 St.

M59669010
127 377 822
Reinweiss
Mass a = 130 mm
VPE 1 St.

M7214
127 363 092
1 Paar/2 m
VPE 10 St.

M59617035
127 380 842
Lichtgrau
Mass a = 60 mm
VPE 1 St.

M59627035
127 383 842
Lichtgrau
Mass a = 30 mm
VPE 1 St.

M59637035
127 357 842
Lichtgrau
VPE 1 St.

M59657035
127 372 842
Lichtgrau
Mass a = 30 mm
VPE 1 St.

M59667035
127 377 842
Lichtgrau
Mass a = 130 mm
VPE 1 St.

M7214
127 363 092
1 Paar/2 m
VPE 10 St.

LF3004549016
127 350 378
Verkehrsweiss
Mass a = 60 mm
VPE 1 St.

LF3004539016
127 385 572
Verkehrsweiss
Mass a = 30 mm
VPE 1 St.

LF3004569016
127 359 472
Verkehrsweiss
VPE 1 St.

LF3004559016
127 370 772
Verkehrsweiss
Mass a = 30 mm
VPE 1 St.

LF3004589016
127 373 472
Verkehrsweiss
Mass a = 130 mm
VPE 1 St.

M7214
127 363 092
1 Paar/2 m
VPE 10 St.

M61819010
127 350 422
Reinweiss
Mass a = 60 mm
VPE 1 St.

M61829010
127 353 422
Reinweiss
Mass a = 30 mm
VPE 1 St.

M61839010
127 359 422
Reinweiss
VPE 1 St.

M61859010
127 370 422
Reinweiss
Mass a = 30 mm
VPE 1 St.

M61869010
127 373 422
Reinweiss
Mass a = 130 mm
VPE 1 St.

M7214
127 363 092
1 Paar/2 m
VPE 10 St.

M61817035
127 350 442
Lichtgrau
Mass a = 60 mm
VPE 1 St.

M61827035
127 353 442
Lichtgrau
Mass a = 30 mm
VPE 1 St.

M61837035
127 359 442
Lichtgrau
VPE 1 St.

M61857035
127 370 442
Lichtgrau
Mass a = 30 mm
VPE 1 St.

M61867035
127 373 442
Lichtgrau
Mass a = 130 mm
VPE 1 St.

M7214
127 363 092
1 Paar/2 m
VPE 10 St.

M61819011
127 350 212
Schwarz
Mass a = 60 mm
VPE 1 St.

M61829011
127 353 212
Schwarz
Mass a = 30 mm
VPE 1 St.

M61839011
127 357 212
Schwarz
VPE 1 St.

M61859011
127 370 212
Schwarz
Mass a = 30 mm
VPE 1 St.

M7214
127 363 092
1 Paar/2 m
VPE 10 St.

LFF3006049016
127 352 472
Verkehrsweiss
Mass a = 75 mm
VPE 1 St.

LFF3006039016
127 354 452
Verkehrsweiss
Mass a = 55 mm
VPE 1 St.

LF3006069016
127 358 672
Verkehrsweiss
VPE 1 St.

LFF3006059016
127 372 572
Verkehrsweiss
Mass a = 86 mm
VPE 1 St.

LF3006089016
127 375 472
Verkehrsweiss
Mass a = 170 mm
VPE 1 St.

M7239
127 349 092
2 Stück/m
VPE 10 St.

M7214
127 363 092
1 Paar/2 m
VPE 10 St.

M53919010
127 350 522
Reinweiss
Mass a = 75 mm
VPE 1 St.

M53929010
127 353 522
Reinweiss
Mass a = 55 mm
VPE 1 St.

M53939010
127 357 922
Reinweiss
VPE 1 St.

M53959010
127 370 522
Reinweiss
Mass a = 86 mm
VPE 1 St.

M53969010
127 373 522
Reinweiss
Mass a = 170 mm
VPE 1 St.

M7239
127 349 092
2 Stück/m
VPE 10 St.

M7214
127 363 092
1 Paar/2 m
VPE 10 St.

M53917035
127 350 542
Lichtgrau
Mass a = 75 mm
VPE 1 St.

M53927035
127 353 542
Lichtgrau
Mass a = 55 mm
VPE 1 St.

M53937035
127 357 922
Lichtgrau
VPE 1 St.

M53957035
127 370 522
Lichtgrau
Mass a = 86 mm
VPE 1 St.

M53967035
127 373 522
Lichtgrau
Mass a = 170 mm
VPE 1 St.

M7239
127 349 092
2 Stück/m
VPE 10 St.

M7214
127 363 092
1 Paar/2 m
VPE 10 St.

- Leitungsführungskanal mit vormontierten Kupplungen für einfaches Ausrichten bei Ein-Mann-Montage
- Vormontierte verstellbare Rückhalteklammern
- Vorgestanzte Bodenlochung im Abstand von 125 mm

Lieferlänge:
2000 mm Sonderlängen bis max. 6000 mm auf Anfrage

Lieferform:
Komplettkanal mit Unter- und Oberteil, Kupplungen (1 Paar/m), 2 Klammern pro Meter

Material:
PVC





	Bezeichnung	Kanal komplett E-No	Leitungsbelegung 11 mm Ø, z. B. TT 3 x 1,5 mm ²	VPE
	LF40040 Unter-/Oberteil Kupplungen	LF4004009016 127 300 672 Verkehrsweiss	6	32 m
		LF4004009010 127 300 622 Reinweiss	6	32 m
		LF4004007035 127 300 642 Lichtgrau	6	32 m
	LF40060 Unter-/Oberteil Klammern Kupplungen	LF4006009016 127 301 072 Verkehrsweiss	9	24 m
		LF4006009010 127 301 022 Reinweiss	9	24 m
		LF4006007035 127 301 042 Lichtgrau	9	24 m
		LF4006009011 127 301 012 Schwarz	9	24 m

Hinweis:

- Bei der Deckenmontage von Kanalsystemen sind die Oberteile gegebenenfalls zusätzlich zu befestigen
- Formteile beginnend mit Artikel No. LFF* sind schnittkaschierend

Lieferfarben:

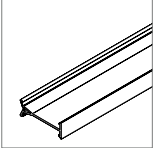
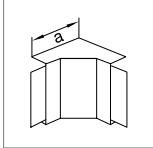
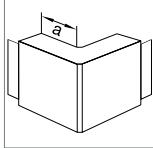
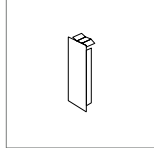
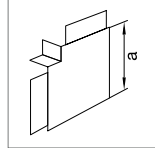
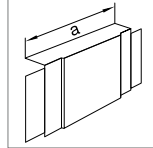
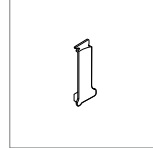
- RAL 9016, Verkehrsweiss
- RAL 9010, Reinweiss
- RAL 7035, Lichtgrau
- RAL 9011, Schwarz (nur 40060)
- RAL 8014, Braun (auf Anfrage)
- RAL 7030, Grau (auf Anfrage)

							
	LF4004049016 127 350 672 Verkehrsweiss Mass a = 85 mm VPE 5 St.	LF4004039016 127 354 412 Verkehrsweiss Mass a = 45 mm VPE 1 St.	LF4004069016 127 358 372 Verkehrsweiss VPE 5 St.	LF4004059016 127 370 672 Verkehrsweiss Mass a = 65 mm VPE 5 St.	LF4004089016 127 375 572 Verkehrsweiss Mass a = 170 mm VPE 1 St.		M7204 127 363 192 1 Paar/2 m VPE 10 St.
	M58019010 127 350 622 Reinweiss Mass a = 85 mm VPE 5 St.	M58029010 127 353 622 Reinweiss Mass a = 45 mm VPE 1 St.	M58039010 127 357 622 Reinweiss VPE 5 St.	M58059010 127 370 622 Reinweiss Mass a = 65 mm VPE 5 St.	M58069010 127 373 622 Reinweiss Mass a = 170 mm VPE 1 St.		M7204 127 363 192 1 Paar/2 m VPE 10 St.
	M58017035 127 350 642 Lichtgrau Mass a = 85 mm VPE 5 St.	M58027035 127 353 642 Lichtgrau Mass a = 45 mm VPE 1 St.	M58037035 127 357 642 Lichtgrau VPE 5 St.	M58057035 127 370 642 Lichtgrau Mass a = 65 mm VPE 5 St.	M58067035 127 373 642 Lichtgrau Mass a = 170 mm VPE 1 St.		M7204 127 363 192 1 Paar/2 m VPE 10 St.
M2024 127 348 142 VPE 50 m	LFF4006049016 127 350 372 Verkehrsweiss Mass a = 85 mm VPE 1 St.	LFF4006039016 127 354 462 Verkehrsweiss Mass a = 45 mm VPE 1 St.	LF4006069016 127 358 072 Verkehrsweiss VPE 5 St.	LFF4006059016 127 370 172 Verkehrsweiss Mass a = 65 mm VPE 1 St.	LF4006089016 127 374 072 Verkehrsweiss Mass a = 170 mm VPE 1 St.	M7239 127 349 092 2 Stück/m VPE 10 St.	M7204 127 363 192 1 Paar/2 m VPE 10 St.
M2024 127 348 142 VPE 50 m	M54019010 127 351 022 Reinweiss Mass a = 85 mm VPE 1 St.	M54029010 127 354 022 Reinweiss Mass a = 45 mm VPE 1 St.	M54039010 127 358 022 Reinweiss VPE 5 St.	M54059010 127 371 022 Reinweiss Mass a = 65 mm VPE 1 St.	M54069010 127 374 022 Reinweiss Mass a = 170 mm VPE 1 St.	M7239 127 349 092 2 Stück/m VPE 10 St.	M7204 127 363 192 1 Paar/2 m VPE 10 St.
M2024 127 348 142 VPE 50 m	M54017035 127 351 042 Lichtgrau Mass a = 85 mm VPE 1 St.	M54027035 127 354 042 Lichtgrau Mass a = 45 mm VPE 1 St.	M54037035 127 358 042 Lichtgrau VPE 5 St.	M54057035 127 371 042 Lichtgrau Mass a = 65 mm VPE 1 St.	M54067035 127 374 042 Lichtgrau Mass a = 170 mm VPE 1 St.	M7239 127 349 092 2 Stück/m VPE 10 St.	M7204 127 363 192 1 Paar/2 m VPE 10 St.
M2024 127 348 142 VPE 50 m	LFF400649011 127 350 012 Schwarz Mass a = 85 mm VPE 1 St.	LFF400639011 127 353 012 Schwarz Mass a = 45 mm VPE 1 St.	LFF400669011 127 357 012 Schwarz VPE 5 St.	LFF400659011 127 370 012 Schwarz Mass a = 65 mm VPE 1 St.		M7239 127 349 092 2 Stück/m VPE 10 St.	M7204 127 363 192 1 Paar/2 m VPE 10 St.

- Leitungsführungskanal mit vormontierten Kupplungen für einfaches Ausrichten bei Ein-Mann-Montage
- Vormontierte verstellbare Rückhalteklammern
- Vorgestanzte Bodenlochung im Abstand von 125 mm

Lieferlänge:
2000 mm Sonderlängen bis max. 6000 mm auf Anfrage

Lieferform:
Komplettkanal mit Unter- und Oberteil,
Kupplungen (1 Paar/m), 2 Klammern pro Meter

Material:
PVC



	Bezeichnung	Kanal komplett E-No	Leitungsbelegung 11 mm Ø, z. B. TT 3 x 1,5 mm ²	VPE
	LF40090 Unter-/Oberteil Klammern Kupplungen	LF4009009016 127 301 172 Verkehrsweiss	15	20 m
		LF4009009010 127 301 122 Reinweiss	15	20 m
		LF4009007035 127 301 142 Lichtgrau	15	20 m
	LF40110 Unter-/Oberteil Klammern Kupplungen	LF4011009016 127 301 272 Verkehrsweiss	16	16 m
		LF4011009010 127 301 222 Reinweiss	16	16 m
		LF4011007035 127 301 242 Lichtgrau	16	16 m

Hinweis:

- Bei der Deckenmontage von Kanalsystemen sind die Oberteile gegebenenfalls zusätzlich zu befestigen
- Formteile beginnend mit Artikel No. LFF* sind schnittkaschierend

Lieferfarben:

- RAL 9016, Verkehrsweiss
- RAL 9010, Reinweiss
- RAL 7035, Lichtgrau
- RAL 7030, Grau (auf Anfrage)

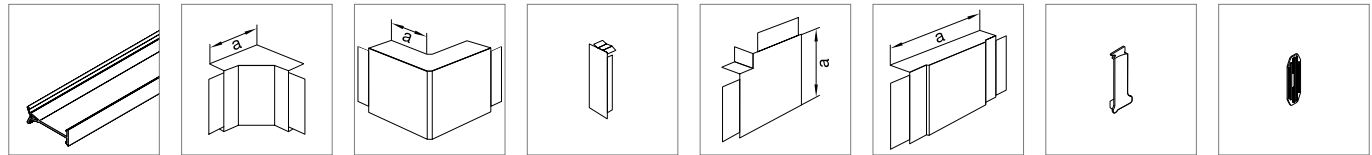

Trennwand

Inneneck

Ausseneck

Endplatte

Flachwinkel

T- und Kreuzstück

LF Klammer
im Kanal
vormontiert
(Ersatzteil)

LF Kupplung
im Kanal
vormontiert
(Ersatzteil)

M2024 127 348 142 VPE 50 m	LFF4009049016 127 352 572 Verkehrsweiss Mass a = 109 mm VPE 1 St.	LFF4009039016 127 354 472 Verkehrsweiss Mass a = 90 mm VPE 1 St.	LF4009069016 127 358 172 Verkehrsweiss VPE 1 St.	LFF4009059016 127 372 672 Verkehrsweiss Mass a = 120 mm VPE 1 St.	LF4009089016 127 375 672 Verkehrsweiss Mass a = 170 mm VPE 5 St.	M7248 127 349 192 2 Stück/m VPE 10 St.	M7204 127 363 192 1 Paar/2 m VPE 10 St.
M2024 127 348 142 VPE 50 m	M54519010 127 351 122 Reinweiss Mass a = 109 mm VPE 1 St.	M54529010 127 354 122 Reinweiss Mass a = 90 mm VPE 1 St.	M54539010 127 358 122 Reinweiss VPE 1 St.	M54559010 127 371 122 Reinweiss Mass a = 120 mm VPE 1 St.	M54569010 127 374 122 Reinweiss Mass a = 170 mm VPE 5 St.	M7248 127 349 192 2 Stück/m VPE 10 St.	M7204 127 363 192 1 Paar/2 m VPE 10 St.
M2024 127 348 142 VPE 50 m	M54517035 127 351 142 Lichtgrau Mass a = 109 mm VPE 1 St.	M54527035 127 354 142 Lichtgrau Mass a = 90 mm VPE 1 St.	M54537035 127 358 142 Lichtgrau VPE 1 St.	M54557035 127 371 142 Lichtgrau Mass a = 120 mm VPE 1 St.	M54567035 127 374 142 Lichtgrau Mass a = 170 mm VPE 5 St.	M7248 127 349 192 2 Stück/m VPE 10 St.	M7204 127 363 192 1 Paar/2 m VPE 10 St.
M2024 127 348 142 VPE 50 m	LFF4011049016 127 352 672 Verkehrsweiss Mass a = 109 mm VPE 1 St.	LFF4011039016 127 354 482 Verkehrsweiss Mass a = 89 mm VPE 6 St.	LF4011069016 127 358 272 Verkehrsweiss VPE 1 St.	LFF4011059016 127 372 772 Verkehrsweiss Mass a = 140 mm VPE 1 St.	LF4011089016 127 375 772 Verkehrsweiss Mass a = 190 mm VPE 1 St.	M5429 127 349 392 2 Stück/m VPE 5 St.	M7204 127 363 192 1 Paar/2 m VPE 10 St.
M2024 127 348 142 VPE 50 m	M54119010 127 351 222 Reinweiss Mass a = 109 mm VPE 1 St.	M54129010 127 354 222 Reinweiss Mass a = 89 mm VPE 6 St.	M54139010 127 358 222 Reinweiss VPE 1 St.	M54159010 127 371 222 Reinweiss Mass a = 140 mm VPE 1 St.	M54169010 127 374 222 Reinweiss Mass a = 190 mm VPE 1 St.	M5429 127 349 392 2 Stück/m VPE 5 St.	M7204 127 363 192 1 Paar/2 m VPE 10 St.
M2024 127 348 142 VPE 50 m	M54117035 127 351 242 Lichtgrau Mass a = 109 mm VPE 1 St.	M54127035 127 354 242 Lichtgrau Mass a = 89 mm VPE 6 St.	M54137035 127 358 242 Lichtgrau VPE 1 St.	M54157035 127 371 242 Lichtgrau Mass a = 140 mm VPE 1 St.	M54167035 127 374 242 Lichtgrau Mass a = 190 mm VPE 1 St.	M5429 127 349 392 2 Stück/m VPE 5 St.	M7204 127 363 192 1 Paar/2 m VPE 10 St.

- Leitungsführungskanal mit vormontierten Kupplungen für einfaches Ausrichten bei Ein-Mann-Montage
- Vormontierte verstellbare Rückhalteklammern
- Vorgestanzte Bodenlochung im Abstand von 125 mm

Lieferlänge:
2000 mm Sonderlängen bis max. 6000 mm auf Anfrage

Lieferform:
Komplettkanal mit Unter- und Oberteil, Kupplungen (1 Paar/m), 2 Klammern pro Meter

Material:
PVC



	Bezeichnung	Kanal komplett E-No	Leitungsbelegung 11 mm Ø, z. B. TT 3 x 1,5 mm ²	VPE
	LF60060 Unter-/Oberteil Klammern Kupplungen	LF6006009016 127 301 372 Verkehrsweiss	14	16 m
		LF6006009010 127 301 322 Reinweiss	14	16 m
		LF6006007035 127 301 342 Lichtgrau	14	16 m
	LF60090 Unter-/Oberteil Klammern Kupplungen	LF6009009016 127 301 472 Verkehrsweiss	22	16 m
		LF6009009010 127 301 422 Reinweiss	22	16 m
		LF6009007035 127 301 442 Lichtgrau	22	16 m
	LF60110 Unter-/Oberteil Klammern Kupplungen	LF6011009016 127 301 572 Verkehrsweiss	27	16 m
		LF6011009010 127 301 522 Reinweiss	27	16 m
		LF6011007035 127 301 542 Lichtgrau	27	16 m
		LF6011009011 127 301 512 Schwarz	27	16 m

Hinweis:

- Bei der Deckenmontage von Kanalsystemen sind die Oberteile gegebenenfalls zusätzlich zu befestigen
- Formteile beginnend mit Artikel No. LFF* sind schnittkaschierend

Lieferfarben:

- RAL 9016, Verkehrsweiss
- RAL 9010, Reinweiss
- RAL 7035, Lichtgrau
- RAL 9011, Schwarz (nur 60110)
- RAL 7030, Grau (auf Anfrage)

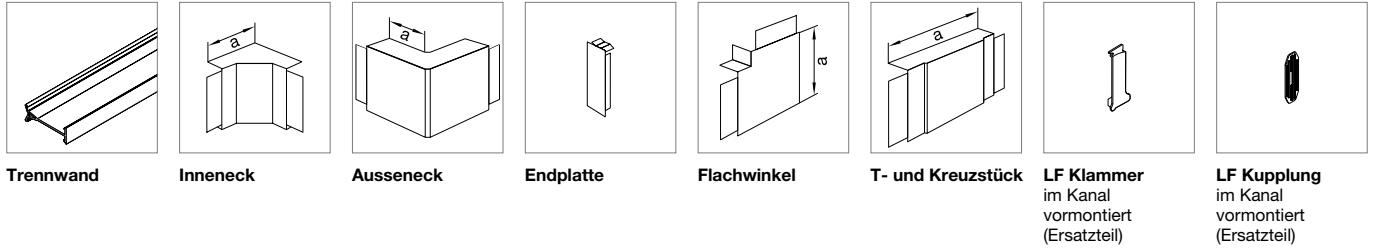

Artikel	Formteil	Farbe	Mass a	Stückzahl	Verpackung
M2026 127 348 042	LFF6006049016	Verkehrsweiss	130 mm	1 St.	VPE 50 m
M2026 127 348 042	M54419010	Reinweiss	130 mm	1 St.	VPE 50 m
M2026 127 348 042	M54417035	Lichtgrau	130 mm	1 St.	VPE 50 m
M2026 127 348 042	LFF6009049016	Verkehrsweiss	130 mm	1 St.	VPE 50 m
M2026 127 348 042	M54619010	Reinweiss	130 mm	1 St.	VPE 50 m
M2026 127 348 042	M54617035	Lichtgrau	130 mm	1 St.	VPE 50 m
M2026 127 348 042	LFF6011049016	Verkehrsweiss	130 mm	5 St.	VPE 50 m
M2026 127 348 042	M55019010	Reinweiss	130 mm	5 St.	VPE 50 m
M2026 127 348 042	M55017035	Lichtgrau	130 mm	5 St.	VPE 50 m
M2026 127 348 042	LFF601149011	Schwarz	130 mm	5 St.	VPE 50 m
M2026 127 348 042	LFF6006039016	Verkehrsweiss	69 mm	1 St.	VPE 50 m
M2026 127 348 042	M54429010	Reinweiss	69 mm	1 St.	VPE 50 m
M2026 127 348 042	M54427035	Lichtgrau	69 mm	1 St.	VPE 50 m
M2026 127 348 042	LFF6009039016	Verkehrsweiss	69 mm	1 St.	VPE 50 m
M2026 127 348 042	M54629010	Reinweiss	69 mm	1 St.	VPE 50 m
M2026 127 348 042	M54627035	Lichtgrau	69 mm	1 St.	VPE 50 m
M2026 127 348 042	LFF6011039016	Verkehrsweiss	69 mm	5 St.	VPE 50 m
M2026 127 348 042	M55029010	Reinweiss	69 mm	5 St.	VPE 50 m
M2026 127 348 042	M55027035	Lichtgrau	69 mm	5 St.	VPE 50 m
M2026 127 348 042	LFF601139011	Schwarz	69 mm	5 St.	VPE 50 m
M2026 127 348 042	LF6006069016	Verkehrsweiss	91 mm	1 St.	VPE 50 m
M2026 127 348 042	M54439010	Reinweiss	91 mm	1 St.	VPE 50 m
M2026 127 348 042	M54437035	Lichtgrau	91 mm	1 St.	VPE 50 m
M2026 127 348 042	LFF6009069016	Verkehrsweiss	91 mm	5 St.	VPE 50 m
M2026 127 348 042	M54639010	Reinweiss	91 mm	5 St.	VPE 50 m
M2026 127 348 042	M54637035	Lichtgrau	91 mm	5 St.	VPE 50 m
M2026 127 348 042	LFF6011059016	Verkehrsweiss	140 mm	1 St.	VPE 50 m
M2026 127 348 042	M55059010	Reinweiss	140 mm	1 St.	VPE 50 m
M2026 127 348 042	M55057035	Lichtgrau	140 mm	1 St.	VPE 50 m
M2026 127 348 042	LFF601159011	Schwarz	140 mm	1 St.	VPE 50 m
M2026 127 348 042	LF6006059016	Verkehrsweiss	170 mm	1 St.	VPE 50 m
M2026 127 348 042	M54469010	Reinweiss	170 mm	1 St.	VPE 50 m
M2026 127 348 042	M54467035	Lichtgrau	170 mm	1 St.	VPE 50 m
M2026 127 348 042	LFF6009089016	Verkehrsweiss	190 mm	1 St.	VPE 50 m
M2026 127 348 042	M54669010	Reinweiss	190 mm	1 St.	VPE 50 m
M2026 127 348 042	M54667035	Lichtgrau	190 mm	1 St.	VPE 50 m
M2026 127 348 042	LFF6011089016	Verkehrsweiss	190 mm	1 St.	VPE 50 m
M2026 127 348 042	M5429	Schwarz	190 mm	5 St.	VPE 50 m
M2026 127 348 042	M5429	Schwarz	190 mm	5 St.	VPE 50 m
M2026 127 348 042	M5429	Schwarz	190 mm	5 St.	VPE 50 m

- Leitungsführungskanal mit vormontierten Kupplungen für einfaches Ausrichten bei Ein-Mann-Montage
- Vormontierte verstellbare Rückhalteklammern
- Vorgestanzte Bodenlochung im Abstand von 125 mm

Lieferlänge:
2000 mm Sonderlängen bis max. 6000 mm auf Anfrage

Lieferform:
Komplettkanal mit Unter- und Oberteil, Kupplungen (1 Paar/m), 2 Klammern pro Meter

Material:
PVC



	Bezeichnung	Kanal komplett E-No	Leitungsbelegung 11 mm Ø, z. B. TT 3 x 1,5 mm ²	VPE
	LF60150 Unter-/Oberteil Klammern Kupplungen	LF6015009016 127 303 572 Verkehrsweiss	37	8 m
		LF6015009010 127 303 522 Reinweiss	37	8 m
		LF6015007035 127 303 542 Lichtgrau	37	8 m
	LF60190 Unter-/Oberteil Klammern Kupplungen	LF6019009016 127 303 672 Verkehrsweiss	48	8 m
		LF6019009010 127 303 622 Reinweiss	48	8 m
		LF6019007035 127 303 642 Lichtgrau	48	8 m
	LF60230 Unter-/Oberteil Klammern Kupplungen	LF6023009016 127 303 772 Verkehrsweiss	58	8 m
		LF6023009010 127 303 722 Reinweiss	58	8 m
		LF6023007035 127 303 742 Lichtgrau	58	8 m

Hinweis:

- Bei der Deckenmontage von Kanalsystemen sind die Oberteile gegebenenfalls zusätzlich zu befestigen
- Formteile beginnend mit Artikel No. LFF* sind schnittkaschierend

Lieferfarben:

- RAL 9016, Verkehrsweiss
- RAL 9010, Reinweiss
- RAL 7035, Lichtgrau

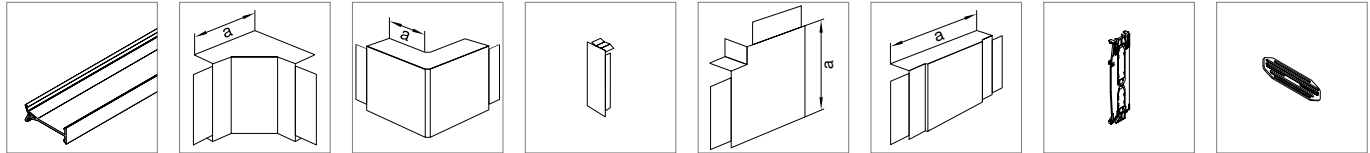

Trennwand **Inneneck** **Ausseneck** **Endplatte** **Flachwinkel** **T- und Kreuzstück** **LF Klammer**
im Kanal vormontiert (Ersatzteil) **LF Kupplung**
im Kanal vormontiert (Ersatzteil)

M2026 127 348 042 VPE 50 m	LF6015049016 127 351 972 Verkehrsweiss Mass a = 130 mm VPE 5 St.	LF6015039016 127 354 972 Verkehrsweiss Mass a = 69 mm VPE 5 St.	LF6015069016 127 358 972 Verkehrsweiss VPE 5 St.	LF6015059016 127 371 972 Verkehrsweiss Mass a = 180 mm VPE 1 St.	LF6015089016 127 374 972 Verkehrsweiss Mass a = 190 mm VPE 1 St.	M7250 127 368 032 2 Stück/m VPE 20 St.	G1720 127 563 002 1 Paar/2 m VPE 10 St.
M2026 127 348 042 VPE 50 m	M55219010 127 351 922 Reinweiss Mass a = 130 mm VPE 5 St.	M55229010 127 354 922 Reinweiss Mass a = 69 mm VPE 5 St.	M55239010 127 358 922 Reinweiss VPE 5 St.	M55259010 127 371 922 Reinweiss Mass a = 180 mm VPE 1 St.	M55269010 127 374 922 Reinweiss Mass a = 190 mm VPE 1 St.	M7250 127 368 032 2 Stück/m VPE 20 St.	G1720 127 563 002 1 Paar/2 m VPE 10 St.
M2026 127 348 042 VPE 50 m	M55217035 127 351 942 Lichtgrau Mass a = 130 mm VPE 5 St.	M55227035 127 354 942 Lichtgrau Mass a = 69 mm VPE 5 St.	M55237035 127 358 942 Lichtgrau VPE 5 St.	M55257035 127 371 942 Lichtgrau Mass a = 180 mm VPE 1 St.	M55267035 127 374 942 Lichtgrau Mass a = 190 mm VPE 1 St.	M7250 127 368 032 2 Stück/m VPE 20 St.	G1720 127 563 002 1 Paar/2 m VPE 10 St.
M2026 127 348 042 VPE 50 m	LF6019049016 127 352 072 Verkehrsweiss Mass a = 130 mm VPE 1 St.	LF6019039016 127 354 052 Verkehrsweiss Mass a = 69 mm VPE 1 St.	LF6019069016 127 359 072 Verkehrsweiss VPE 5 St.	LF6019059016 127 372 072 Verkehrsweiss Mass a = 220 mm VPE 1 St.	LF6019089016 127 375 072 Verkehrsweiss Mass a = 290 mm VPE 1 St.	M7251 127 368 132 2 Stück/m VPE 20 St.	G1720 127 563 002 1 Paar/2 m VPE 10 St.
M2026 127 348 042 VPE 50 m	M55319010 127 352 022 Reinweiss Mass a = 130 mm VPE 1 St.	M55329010 127 355 022 Reinweiss Mass a = 69 mm VPE 1 St.	M55339010 127 359 022 Reinweiss VPE 5 St.	M55359010 127 372 022 Reinweiss Mass a = 220 mm VPE 1 St.	M55369010 127 375 022 Reinweiss Mass a = 290 mm VPE 1 St.	M7251 127 368 132 2 Stück/m VPE 20 St.	G1720 127 563 002 1 Paar/2 m VPE 10 St.
M2026 127 348 042 VPE 50 m	M55317035 127 352 042 Lichtgrau Mass a = 130 mm VPE 1 St.	M55327035 127 355 042 Lichtgrau Mass a = 69 mm VPE 1 St.	M55337035 127 359 042 Lichtgrau VPE 5 St.	M55357035 127 372 042 Lichtgrau Mass a = 220 mm VPE 1 St.	M55367035 127 375 042 Lichtgrau Mass a = 290 mm VPE 1 St.	M7251 127 368 132 2 Stück/m VPE 20 St.	G1720 127 563 002 1 Paar/2 m VPE 10 St.
M2026 127 348 042 VPE 50 m	LF6023049016 127 352 172 Verkehrsweiss Mass a = 130 mm VPE 1 St.	LF6023039016 127 354 062 Verkehrsweiss Mass a = 69 mm VPE 1 St.	LF6023069016 127 359 172 Verkehrsweiss VPE 5 St.	LF6023059016 127 372 172 Verkehrsweiss Mass a = 260 mm VPE 1 St.	LF6023089016 127 375 172 Verkehrsweiss Mass a = 290 mm VPE 1 St.	M7252 127 368 232 2 Stück/m VPE 20 St.	G1720 127 563 002 1 Paar/2 m VPE 10 St.
M2026 127 348 042 VPE 50 m	M55419010 127 352 122 Reinweiss Mass a = 130 mm VPE 1 St.	M55429010 127 355 122 Reinweiss Mass a = 69 mm VPE 1 St.	M55439010 127 359 122 Reinweiss VPE 5 St.	M55459010 127 372 122 Reinweiss Mass a = 260 mm VPE 1 St.	M55469010 127 375 122 Reinweiss Mass a = 290 mm VPE 1 St.	M7252 127 368 232 2 Stück/m VPE 20 St.	G1720 127 563 002 1 Paar/2 m VPE 10 St.
M2026 127 348 042 VPE 50 m	M55417035 127 352 142 Lichtgrau Mass a = 130 mm VPE 1 St.	M55427035 127 355 142 Lichtgrau Mass a = 69 mm VPE 1 St.	M55437035 127 359 142 Lichtgrau VPE 5 St.	M55457035 127 372 142 Lichtgrau Mass a = 260 mm VPE 1 St.	M55467035 127 375 142 Lichtgrau Mass a = 290 mm VPE 1 St.	M7252 127 368 232 2 Stück/m VPE 20 St.	G1720 127 563 002 1 Paar/2 m VPE 10 St.

tehalit.LFH Installationskanal- system

Halogenfreie Leitungsführung für sicherheitsrelevante Bauten

In vielen Bereichen wird bei der Planung von Elektroinstallationen darauf geachtet oder sogar vorgeschrieben, dass die verwendeten Werkstoffe die Gesundheit nicht gefährden.

Dies findet speziell in öffentlichen Bereichen mit viel Personenverkehr Anwendung. Das tehalit.LFH Elektroinstallationskanal-System wird genau für diesen Zweck vollständig aus halogenfreiem Material gefertigt.



Vorteile:

- Halogenfrei
- Setzt keine korrosiven Gase frei
- Niedrige Toxizität der Brandgase
- Haubenformteile für saubere und schnelle Installation z.T. winkelverstellbar
- Farbstabil
- Bedarfsgerechte Grössen
- Montageunterstützende Kupplungen und Kabelrückhalteklammern

Technische Merkmale:

- 3 Farben: Verkehrsweiss (RAL 9016), Reinweiss (RAL 9010) und Lichtgrau (RAL 7035)
- Selbstverlöschend nach UL94V0
- Schwerebrennbar gemäss der "Wegleitung für Feuerpolizeivorschriften: Baustoffe und Bauteile"
- Geringe Rauchgasentwicklung
- Einsatz von -30 bis +90°C

Expert tips



01

Das halogenfreie Material reduziert im Brandfall korrosive Gase und die Entstehung von Salzsäure.



02

Schnittkaschierende Formteile machen Richtungsänderungen einfacher.

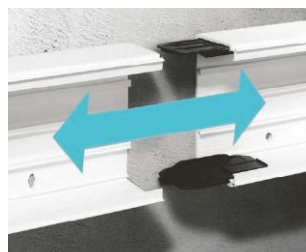

03

Vormontierte Kupplungen (ab LFH30045) sorgen für einfaches Ausrichten bei Ein-Mann-Montage.



04

Stabile Rückhalteklammern vermeiden das Herausfallen der Leitungen bei der Installation.

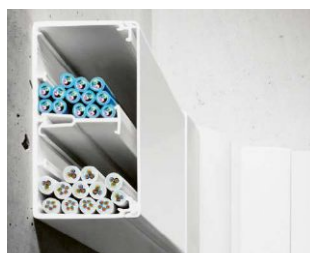

05

Optional lässt sich ab der 40er-Kanalhöhe eine Trennwand einbauen.

- Leitungsführungskanal mit vormontierter Kupplung ab LFH30045 für einfaches Ausrichten bei Ein-Mann-Montage
- Vormontierte verstellbare Rückhalteklammern ab LFH40060
- Vorgestanzte Bodenlochung im Abstand von 125 mm

Lieferlänge:
2000 mm Sonderlängen bis max. 6000 mm auf Anfrage

Lieferform:
Komplettkanal mit Unter- und Oberteil, Kupplungen (1 Paar/2 m ab LFH30045), 2 Klammern pro Meter ab LFH40060

Material:
PC/ABS halogenfrei



	Bezeichnung	Kanal komplett E-No	Leitungsbelegung 11 mm Ø, z. B. TT 3 x 1,5 mm ²	VPE
	LFH20020	LFH2002009016 127 325 472 Verkehrsweiss	1	36 m
		LFH2002009010 127 325 422 Reinweiss	1	36 m
		LFH2002007035 127 325 442 Lichtgrau	1	36 m
	LFH30045	LFH3004509016 127 325 572 Verkehrsweiss	5	32 m
		LFH3004509010 127 325 522 Reinweiss	5	32 m
		LFH3004507035 127 325 542 Lichtgrau	5	32 m

Hinweis:

- Bei der Deckenmontage von Kanalsystemen sind die Oberteile gegebenenfalls zusätzlich zu befestigen

Lieferfarben:

RAL 9016, Verkehrsweiss
RAL 9010, Reinweiss
RAL 7035, Lichtgrau

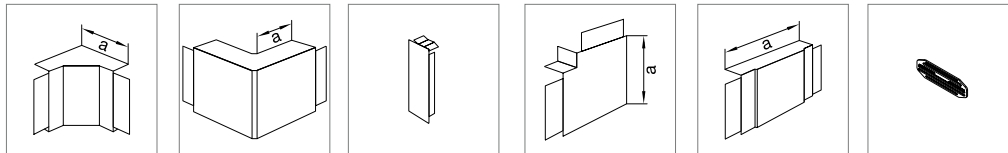

Inneneck Ausseneck Endplatte Flachwinkel T- und Kreuzstück Kupplung (Ersatz)

LF2002069016

127 357 372
Verkehrsweiss

VPE 5 St.

M61239010

127 357 322
Reinweiss

VPE 5 St.

M61237035

127 357 342
Lichtgrau

VPE 5 St.

LF3004549016

127 350 378
Verkehrsweiss
Mass a = 60 mm
VPE 1 St.

LF3004539016

127 385 572
Verkehrsweiss
Mass a = 30 mm
VPE 1 St.

LF3004569016

127 359 472
Verkehrsweiss
VPE 1 St.

LF3004559016

127 370 772
Verkehrsweiss
Mass a = 30 mm
VPE 1 St.

LF3004589016

127 373 472
Verkehrsweiss
Mass a = 130 mm
VPE 1 St.

M7214

127 363 092
1 Paar/2 m
VPE 10 St.

M61819010

127 350 422
Reinweiss
Mass a = 60 mm
VPE 1 St.

M61829010

127 353 422
Reinweiss
Mass a = 30 mm
VPE 1 St.

M61839010

127 359 422
Reinweiss
VPE 1 St.

M61859010

127 370 422
Reinweiss
Mass a = 30 mm
VPE 1 St.

M61869010

127 373 422
Reinweiss
Mass a = 130 mm
VPE 1 St.

M7214

127 363 092
1 Paar/2 m
VPE 10 St.

M61817035

127 350 442
Lichtgrau
Mass a = 60 mm
VPE 1 St.

M61827035

127 353 442
Lichtgrau
Mass a = 30 mm
VPE 1 St.

M61837035

127 359 442
Lichtgrau
VPE 1 St.

M61857035

127 370 442
Lichtgrau
Mass a = 30 mm
VPE 1 St.

M61867035

127 373 442
Lichtgrau
Mass a = 130 mm
VPE 1 St.

M7214

127 363 092
1 Paar/2 m
VPE 10 St.

- Leitungsführungskanal mit vormontierter Kupplung ab LFH30045 für einfaches Ausrichten bei Ein-Mann-Montage
- Vormontierte verstellbare Rückhalteklammern ab LFH40060
- Vorgestanzte Bodenlochung im Abstand von 125 mm
- Innen- und Ausseneck: winkelverstellbare Haubenformteile (+/- 7 Grad)
- Innen-, Ausseneck, Flachwinkel und zweiteilige Endplatte verdecken den Sägeschnitt um 10 mm

Lieferlänge:
2000 mm Sonderlängen bis max. 6000 mm auf Anfrage

Lieferform:
Komplettkanal mit Unter- und Oberteil, Kupplungen (1 Paar/2 m ab LFH30045), 2 Klammern pro Meter ab LFH40060

Material:
PC/ABS halogenfrei

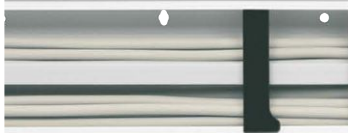

	Bezeichnung	Kanal komplett E-No	Leitungsbelegung 11 mm Ø, z. B. TT 3 x 1,5 mm ²	VPE
	LFH40060	LFH4006009016 127 325 672 Verkehrsweiss	7	24 m
		LFH4006009010 127 325 622 Reinweiss	7	24 m
		LFH4006007035 127 325 642 Lichtgrau	7	24 m
	LFH60090	LFH6009009016 127 325 772 Verkehrsweiss	19	16 m
		LFH6009009010 127 325 722 Reinweiss	19	16 m
		LFH6009007035 127 325 742 Lichtgrau	19	16 m
	LFH60110	LFH6011009016 127 325 872 Verkehrsweiss	23	16 m
		LFH6011009010 127 325 822 Reinweiss	23	16 m
		LFH6011007035 127 325 842 Lichtgrau	23	16 m

Hinweis:

- Bei der Deckenmontage von Kanalsystemen sind die Oberteile gegebenenfalls zusätzlich zu befestigen

Lieferfarben:

RAL 9016, Verkehrsweiss
RAL 9010, Reinweiss
RAL 7035, Lichtgrau

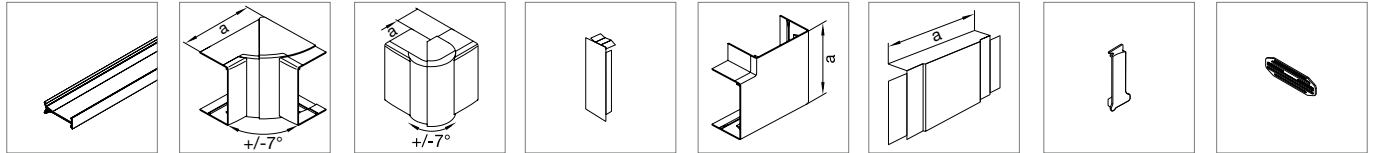

Trennwand Inneneck Ausseneck Endplatte Flachwinkel T- und Kreuzstück Klammer (Ersatz) Kupplung (Ersatz)

MH2024 127 348 462 VPE 50 m	LFF4006049016 127 350 372 Verkehrsweiss Mass a = 115 mm VPE 1 St.	LFF4006039016 127 354 462 Verkehrsweiss Mass a = 58 mm VPE 1 St.	LFF6006069016 127 360 972 Verkehrsweiss VPE 1 St.	LFF4006059016 127 370 172 Verkehrsweiss Mass a = 95 mm VPE 1 St.	LF4006089016 127 374 072 Verkehrsweiss Mass a = 170 mm VPE 1 St.	M7239 127 349 092 VPE 10 St.	M7204 127 363 192 1 Paar/2 m VPE 10 St.
MH2024 127 348 462 VPE 50 m	LFF400649010 127 350 322 Reinweiss Mass a = 115 mm VPE 1 St.	LFF400639010 127 353 322 Reinweiss Mass a = 58 mm VPE 1 St.	LFF600669010 127 360 922 Reinweiss VPE 1 St.	LFF400659010 127 370 122 Reinweiss Mass a = 95 mm VPE 1 St.	M54069010 127 374 022 Reinweiss Mass a = 170 mm VPE 1 St.	M7239 127 349 092 VPE 10 St.	M7204 127 363 192 1 Paar/2 m VPE 10 St.
MH2024 127 348 462 VPE 50 m	LFF400647035 127 350 342 Lichtgrau Mass a = 115 mm VPE 1 St.	LFF400637035 127 353 342 Lichtgrau Mass a = 58 mm VPE 1 St.	LFF600667035 127 360 942 Lichtgrau VPE 1 St.	LFF400657035 127 370 142 Lichtgrau Mass a = 95 mm VPE 1 St.	M54067035 127 374 042 Lichtgrau Mass a = 170 mm VPE 1 St.	M7239 127 349 092 VPE 10 St.	M7204 127 363 192 1 Paar/2 m VPE 10 St.
MH2026 127 348 472 VPE 50 m	LFF6009049016 127 350 772 Verkehrsweiss Mass a = 135 mm VPE 1 St.	LFF6009039016 127 354 172 Verkehrsweiss Mass a = 48 mm VPE 1 St.	LFF6009069016 127 362 072 Verkehrsweiss VPE 1 St.	LFF6009059016 127 370 872 Verkehrsweiss Mass a = 128 mm VPE 1 St.	LF6009089016 127 374 672 Verkehrsweiss Mass a = 190 mm VPE 1 St.	M7248 127 349 192 VPE 10 St.	M7224 127 363 292 1 Paar/2 m VPE 10 St.
MH2026 127 348 472 VPE 50 m	LFF600949010 127 350 722 Reinweiss Mass a = 135 mm VPE 1 St.	LFF600939010 127 353 722 Reinweiss Mass a = 48 mm VPE 1 St.	LFF600969010 127 362 022 Reinweiss VPE 1 St.	LFF600959010 127 370 222 Reinweiss Mass a = 128 mm VPE 1 St.	M54669010 127 374 622 Reinweiss Mass a = 190 mm VPE 1 St.	M7248 127 349 192 VPE 10 St.	M7224 127 363 292 1 Paar/2 m VPE 10 St.
MH2026 127 348 472 VPE 50 m	LFF600947035 127 350 742 Lichtgrau Mass a = 135 mm VPE 1 St.	LFF600937035 127 353 742 Lichtgrau Mass a = 48 mm VPE 1 St.	LFF600967035 127 362 042 Lichtgrau VPE 1 St.	LFF600957035 127 362 042 Lichtgrau Mass a = 128 mm VPE 1 St.	M54667035 127 374 642 Lichtgrau Mass a = 190 mm VPE 1 St.	M7248 127 349 192 VPE 10 St.	M7224 127 363 292 1 Paar/2 m VPE 10 St.
MH2026 127 348 472 VPE 50 m	LFF6011049016 127 325 872 Verkehrsweiss Mass a = 135 mm VPE 1 St.	LFF6011039016 127 325 872 Verkehrsweiss Mass a = 48 mm VPE 1 St.	LFF6011069016 127 362 172 Verkehrsweiss VPE 1 St.	LFF6011059016 127 325 872 Verkehrsweiss Mass a = 148 mm VPE 1 St.	LF6011089016 127 325 872 Verkehrsweiss Mass a = 190 mm VPE 1 St.	M5429 127 349 392 VPE 5 St.	M7224 127 363 292 1 Paar/2 m VPE 10 St.
MH2026 127 348 472 VPE 50 m	LFF601149010 127 350 822 Reinweiss Mass a = 135 mm VPE 1 St.	LFF601139010 127 353 822 Reinweiss Mass a = 48 mm VPE 1 St.	LFF601169010 127 362 122 Reinweiss VPE 1 St.	LFF601159010 127 370 322 Reinweiss Mass a = 148 mm VPE 1 St.	M55069010 127 374 722 Reinweiss Mass a = 190 mm VPE 1 St.	M5429 127 349 392 VPE 5 St.	M7224 127 363 292 1 Paar/2 m VPE 10 St.
MH2026 127 348 472 VPE 50 m	LFF601147035 127 350 842 Lichtgrau Mass a = 135 mm VPE 1 St.	LFF601137035 127 353 842 Lichtgrau Mass a = 48 mm VPE 1 St.	LFF601167035 127 362 142 Lichtgrau VPE 1 St.	LFF601157035 127 370 342 Lichtgrau Mass a = 148 mm VPE 1 St.	M55067035 127 374 742 Lichtgrau Mass a = 190 mm VPE 1 St.	M5429 127 349 392 VPE 5 St.	M7224 127 363 292 1 Paar/2 m VPE 10 St.

- Leitungsführungskanal mit vormontierter Kupplung ab LFH30045 für einfaches Ausrichten bei Ein-Mann-Montage
- Vormontierte verstellbare Rückhalteklammern ab LFH40060
- Vorgestanzte Bodenlochung im Abstand von 125 mm
- Innen- und Ausseneck: winkelverstellbare Haubenformteile (+/- 7 Grad)
- Innen-, Ausseneck, Flachwinkel und zweiteilige Endplatte verdecken den Sägeschnitt um 10 mm

Lieferlänge:
2000 mm Sonderlängen bis max. 6000 mm auf Anfrage

Lieferform:
Komplettkanal mit Unter- und Oberteil, Kupplungen (1 Paar/2 m ab LFH30045), 2 Klammern pro Meter ab LFH40060

Material:
PC/ABS halogenfrei



	Bezeichnung	Kanal komplett E-No	Leitungsbelegung 11 mm Ø, z. B. TT 3 x 1,5 mm²	VPE
	LFH40060	LFH4006009010 127 325 622 Reinweiss	7	24 m
		LFH4006007035 127 325 642 Lichtgrau	7	24 m
	LFH60090	LFH6009009010 127 325 722 Reinweiss	19	16 m
		LFH6009007035 127 325 742 Lichtgrau	19	16 m
	LFH60110	LFH6011009010 127 325 822 Reinweiss	23	16 m
		LFH6011007035 127 325 842 Lichtgrau	23	16 m

Hinweis:

- Bei der Deckenmontage von Kanalsystemen sind die Oberteile gegebenenfalls zusätzlich zu befestigen

Lieferfarben:

RAL 9010, Reinweiss
RAL 7035, Lichtgrau

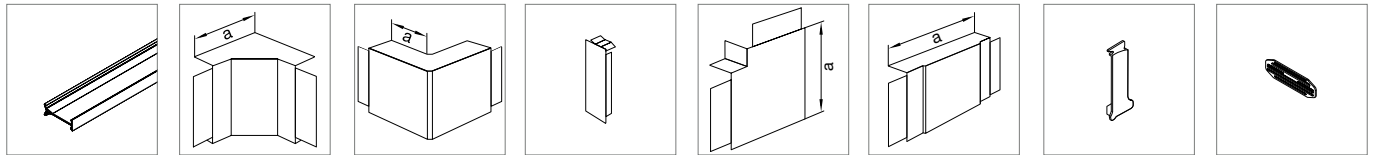

Trennwand **Inneneck** **Ausseneck** **Endplatte** **Flachwinkel** **T- und Kreuzstück** **Klammer (Ersatz)** **Kupplung (Ersatz)**

MH2024 127 348 462 VPE 50 m	M66619010 127 382 622 Reinweiss Mass a = 115 mm VPE 1 St.	M66629010 127 385 622 Reinweiss Mass a = 58 mm VPE 1 St.	M54039010 127 358 022 Reinweiss VPE 1 St.	M66659010 127 386 622 Reinweiss Mass a = 95 mm VPE 1 St.	M54069010 127 374 022 Reinweiss Mass a = 170 mm VPE 1 St.	M7239 127 349 092 VPE 10 St.	M7204 127 363 192 1 Paar/2 m VPE 10 St.
MH2024 127 348 462 VPE 50 m	M66617035 127 382 642 Lichtgrau Mass a = 115 mm VPE 1 St.	M66627035 127 385 642 Lichtgrau Mass a = 58 mm VPE 1 St.	M54037035 127 358 042 Lichtgrau VPE 1 St.	M66657035 127 386 642 Lichtgrau Mass a = 95 mm VPE 1 St.	M54067035 127 374 042 Lichtgrau Mass a = 170 mm VPE 1 St.	M7239 127 349 092 VPE 10 St.	M7204 127 363 192 1 Paar/2 m VPE 10 St.
MH2026 127 348 472 VPE 50 m	M66719010 127 382 722 Reinweiss Mass a = 135 mm VPE 1 St.	M66729010 127 385 722 Reinweiss Mass a = 48 mm VPE 1 St.	M54639010 127 358 622 Reinweiss VPE 1 St.	M66759010 127 386 722 Reinweiss Mass a = 128 mm VPE 1 St.	M54669010 127 374 622 Reinweiss Mass a = 190 mm VPE 1 St.	M7248 127 349 192 VPE 10 St.	M7224 127 363 292 1 Paar/2 m VPE 10 St.
MH2026 127 348 472 VPE 50 m	M66717035 127 382 742 Lichtgrau Mass a = 135 mm VPE 1 St.	M66727035 127 385 742 Lichtgrau Mass a = 48 mm VPE 1 St.	M54637035 127 358 642 Lichtgrau VPE 1 St.	M66757035 127 386 742 Lichtgrau Mass a = 128 mm VPE 1 St.	M54667035 127 374 642 Lichtgrau Mass a = 190 mm VPE 1 St.	M7248 127 349 192 VPE 10 St.	M7224 127 363 292 1 Paar/2 m VPE 10 St.
MH2026 127 348 472 VPE 50 m	M66819010 127 382 822 Reinweiss Mass a = 135 mm VPE 1 St.	M66829010 127 385 822 Reinweiss Mass a = 48 mm VPE 1 St.	M55039010 127 358 722 Reinweiss VPE 1 St.	M66859010 127 386 822 Reinweiss Mass a = 148 mm VPE 1 St.	M55069010 127 374 722 Reinweiss Mass a = 190 mm VPE 1 St.	M5429 127 349 392 VPE 5 St.	M7224 127 363 292 1 Paar/2 m VPE 10 St.
MH2026 127 348 472 VPE 50 m	M66817035 127 382 842 Lichtgrau Mass a = 135 mm VPE 1 St.	M66827035 127 385 842 Lichtgrau Mass a = 48 mm VPE 1 St.	M55037035 127 358 742 Lichtgrau VPE 1 St.	M66857035 127 386 842 Lichtgrau Mass a = 148 mm VPE 1 St.	M55067035 127 374 742 Lichtgrau Mass a = 190 mm VPE 1 St.	M5429 127 349 392 VPE 5 St.	M7224 127 363 292 1 Paar/2 m VPE 10 St.

- Leitungsführungskanal mit vormontierter Kupplung ab LFH30045 für einfaches Ausrichten bei Ein-Mann-Montage
- Vormontierte verstellbare Rückhalteklammern ab LFH40060
- Vorgestanzte Bodenlochung im Abstand von 125 mm

Lieferlänge:
2000 mm Sonderlängen bis max. 6000 mm auf Anfrage

Lieferform:
Komplettkanal mit Unter- und Oberteil, Kupplungen (1 Paar/2 m ab LFH30045), 2 Klammern pro Meter ab LFH40060

Material:
PC/ABS halogenfrei

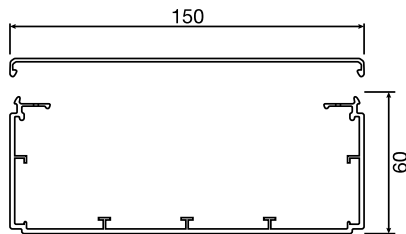
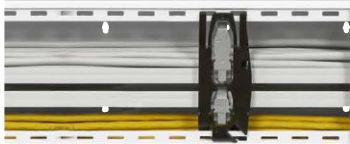

Bezeichnung	Kanal komplett E-No	Leitungsbelegung 11 mm Ø, z. B. TT 3 x 1,5 mm ²	VPE
LFH60150	LFH6015009016 127 327 072 Verkehrsweiss	30	8 m
	LFH6015009010 127 327 022 Reinweiss	30	8 m
	LFH6015007035 127 327 042 Lichtgrau	30	8 m

Hinweis:

- Bei der Deckenmontage von Kanalsystemen sind die Oberteile gegebenenfalls zusätzlich zu befestigen

Lieferfarben:

RAL 9016, Verkehrsweiss
RAL 9010, Reinweiss
RAL 7035, Lichtgrau

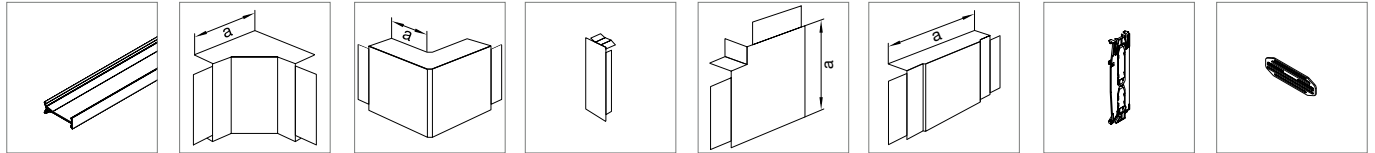

Trennwand Inneneck Ausseneck Endplatte Flachwinkel T- und Kreuzstück Klammer (Ersatz) Kupplung (Ersatz)

MH2026 127 348 472 VPE 50 m	LF6015049016 127 351 972 Verkehrsweiss Mass a = 130 mm VPE 1 St.	LF6015039016 127 354 972 Verkehrsweiss Mass a = 70 mm VPE 1 St.	LF6015069016 127 358 972 Verkehrsweiss VPE 1 St.	LF6015059016 127 371 972 Verkehrsweiss Mass a = 180 mm VPE 1 St.	LF6015089016 127 374 972 Verkehrsweiss Mass a = 250 mm VPE 1 St.	M7250 127 368 032 2 Stück/m VPE 20 St.	G1720 127 563 002 1 Paar/2 m VPE 10 St.
MH2026 127 348 472 VPE 50 m	M55219010 127 351 922 Reinweiss Mass a = 130 mm VPE 1 St.	M55229010 127 354 922 Reinweiss Mass a = 70 mm VPE 1 St.	M55239010 127 358 922 Reinweiss VPE 1 St.	M55259010 127 371 922 Reinweiss Mass a = 180 mm VPE 1 St.	M55269010 127 374 922 Reinweiss Mass a = 250 mm VPE 1 St.	M7250 127 368 032 2 Stück/m VPE 20 St.	G1720 127 563 002 1 Paar/2 m VPE 10 St.
MH2026 127 348 472 VPE 50 m	M55217035 127 351 942 Lichtgrau Mass a = 130 mm VPE 1 St.	M55227035 127 354 942 Lichtgrau Mass a = 70 mm VPE 1 St.	M55237035 127 358 942 Lichtgrau VPE 1 St.	M55257035 127 371 942 Lichtgrau Mass a = 180 mm VPE 1 St.	M55267035 127 374 942 Lichtgrau Mass a = 250 mm VPE 1 St.	M7250 127 368 032 2 Stück/m VPE 20 St.	G1720 127 563 002 1 Paar/2 m VPE 10 St.

tehalit.LFE Installationskanal- system

Kanal für Aussenanwendungen

Eine steigende Anzahl von Elektroinstallationen im Aussenbereich – wie Photovoltaikanlagen oder

nachträgliche Installationen von TV-Satellitenempfangsanlagen auf Gebäuden – erfordern Leitungsführungskanäle, die den erhöhten Anforderungen im Aussenbereiche entsprechen.



Vorteile:

- Sicherer Deckelhalt durch Doppelverschlusskontur
- UV-stabiler Leitungsführungskanal
- Elektrisch nicht leitend
- Formteile: Endplatten

Technische Merkmale:

- Material: - Kanal aus Hart-PVC
- Endplatten aus ASA
- Farben: Verkehrsweiss (RAL 9016) und
Reinweiss (RAL 9010)
- Einsatz von -20 bis +60 °C
- Starke mechanische Resistenz: 20 Joules bei -20 °C
(IK10 gleichwertig)

Expert tips



01

Der tehalit.LFE-Kanal ist in drei Grössen (20x35, 40x60 und 60x110) verfügbar.



02

Das tehalit.LFE-Kanalsortiment erleichtert die Arbeit bei Aussenanwendungen – zum Beispiel in Fotovoltaikanlagen.



03

tehalit.LFE ist mit verschiebbaren Kabelrückhalteklammern ausgestattet.



04

Als serienmässiges Formteil ist eine Endplatte erhältlich.

- Leitungsführungskanal aus UV-stabilisiertem PVC
- Vormontierte Kupplungen für einfaches Ausrichten bei Ein-Mann-Montage
- Vorgestanzte Bodenlochung im Abstand von 125 mm
- Starke mechanische Resistenz: 20 J bei -20 °C (IK 10 gleichwertig)
- Einsatz von -20 °C bis +60 °C

Lieferlänge:
2000 mm Sonderlängen bis max. 6000 mm auf Anfrage

Lieferform:
Komplettkanal mit Unter- und Oberteil, 2 Klammern pro Meter

Material:
Unter- und Oberteil: UV-stabilisiertes PVC Endplatte: ASA



	Bezeichnung	Kanal komplett E-No	Leistungsbelegung 11 mm ø z. B. TT 3 x 1,5 mm²	VPE
<p>LFE200350</p>	LFE20035	LFE2003509016 127 324 372 Verkehrsweiss	3	40 m
<p>LFE400600</p>	LFE40060	<p>LFE4006009016 127 324 672 Verkehrsweiss</p> <p>LFE4006009010 127 324 622 Reinweiss</p>	9	24 m
<p>LFE601100</p>	LFE60110	<p>LFE6011009016 127 324 872 Verkehrsweiss</p> <p>LFE6011009010 127 324 822 Reinweiss</p>	27	14 m

Hinweis:

- Sicherer Deckelhalt durch Doppelverschlusskontur
nur mit Werkzeug zu öffnen

Lieferfarbe:

RAL 9016, Verkehrsweiss
RAL 9010, Reinweiss

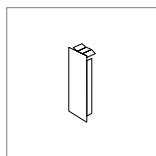

Endplatte

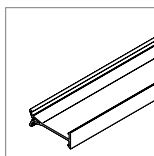

Trennwand

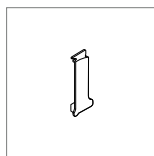

Klammer
(Ersatzteil)



Kupplung
(Ersatzteil)

LFE2003569016
127 336 372
Verkehrsweiss

LFE6006069016
127 336 672
Verkehrsweiss
VPE 10 St.

M2024
127 348 142
VPE 50 m

M7239
127 349 092
2 Stück/m
VPE 10 St.

M7204
127 363 192
1 Paar/2 m
VPE 10 St.

LFE600669010
127 336 622
Reinweiss
VPE 10 St.

M2024
127 348 142
VPE 50 m

M7239
127 349 092
2 Stück/m
VPE 10 St.

M7204
127 363 192
1 Paar/2 m
VPE 10 St.

LFE6011069016
127 336 872
Verkehrsweiss
VPE 10 St.

M2026
127 348 042
VPE 50 m

M6015
127 349 732
2 Stück/m
VPE 10 St.

M7224
127 363 292
1 Paar/2 m
VPE 10 St.

LFE601169010
127 336 822
Reinweiss
VPE 10 St.

M2026
127 348 042
VPE 50 m

M6015
127 349 732
2 Stück/m
VPE 10 St.

M7224
127 363 292
1 Paar/2 m
VPE 10 St.

tehalit.LFG Installationskanal- system

Kanal aus glasfaserverstärktem Kunststoff

Wechselnde Witterungsverhältnisse, Chemikalien und direkte Sonneneinstrahlung – bestimmte Einsatzbereiche wie in der Industrie, in landwirtschaftlichen Betrieben oder

der Chemie stellen hohe Anforderungen an die Belastbarkeit von Elektroinstallationen. Hier kommt das Leitungsführungssystem tehalit.LFG zum Einsatz: Gefertigt aus glasfaserverstärktem Kunststoff garantiert es hohe Stabilität.



Vorteile:

- Hohe mechanische Festigkeit bei geringem Eigengewicht
- Beständigkeit gegen Witterungseinflüsse und UV-Strahlung
- Elektrisch nicht leitend
- Lebensmittelunbedenklich

Technische Merkmale:

- Material: Glasfaserverstärkter Polyester halogenfrei, GF-UP
- Farbe: Grau (RAL 7032)
- Temperaturbeständigkeit von -80 bis +130 °C

Expert tips



01

tehalit.LFG 80200 für Leitungsführung bei hohen Anforderungen, z.B. in der Landwirtschaft, der Chemie- oder der Lebensmittelindustrie.



02

Glasfaserverstärkter Kunststoff bringt hohe Stabilität bei geringem Eigengewicht.



03

tehalit.LFG ist mit verschiebbaren Kabelrückhalteklammern aus PC/ABS (halogenfrei) ausgestattet.

- Besonders widerstandsfähiges, korrosionsfreies Material aus glasfaserverstärktem Kunststoff
- Temperaturbeständig von -80 bis +130 °C
- Lebensmittelunbedenklich
- Mit Bodenlochung
- Nicht farbstabil

Lieferlänge:
2000 mm

Lieferfarbe:
RAL 7032, Grau

Lieferform:
Komplettkanal mit Unter- und Oberteil, 2 Klammern pro Meter

Material:
glasfaserverstärkter Polyester (GF-UP), halogenfrei

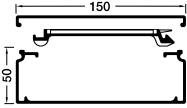

	Bezeichnung	Kanal komplett E-No	Leistungsbelegung 11 mm ø z. B. TT 3 x 1,5 mm ²	VPE
	LFG40060	LFG400600GRAU 127 307 632	8	24 m
	LFG50100	LFG501000GRAU 127 307 032	17	14 m
	LFG50150	LFG501500GRAU 127 307 132	26	10 m
	LFG50200	LFG502000GRAU 127 307 232	35	10 m

- Besonders widerstandsfähiges, korrosionsfreies Material aus glasfaserverstärktem Kunststoff
- Temperaturbeständig von -80 bis +130 °C
- Lebensmittelunbedenklich
- Mit Bodenlochung
- Nicht farbstabil

Lieferlänge:
2000 mm

Lieferfarbe:
RAL 7032, Grau

Lieferform:
Komplettkanal mit Unter- und Oberteil, 2 Klammern pro Meter

Material:
glasfaserverstärkter Polyester (GF-UP), halogenfrei



	Bezeichnung	Kanal komplett E-No	Leitungsbelegung 11 mm ø z. B. TT 3 x 1,5 mm²	VPE
	LFG80100	LFG801000GRAU 127 307 732	25	24 m
	LFG80150	LFG801500GRAU 127 307 532	37	14 m
	LFG80200	LFG802000GRAU 127 307 832	50	10 m
	LFG80300	LFG803000GRAU 127 307 932	70	10 m

tehalit.LFS Stahlblech Installationskanal- system

Für hohe mechanische Beanspruchung

In Industriehallen, Autowerkstätten, Lager- und Produktionshallen müssen Elektroinstallationen und Elektroleitungen

besonders vor mechanischen Beschädigungen geschützt werden. Deshalb ist das Elektroinstallationskanal-System tehalit.LFS aus einem sehr robusten, verzinkten Stahlblech.



Vorteile:

- Komplettes System mit schnittkaschierenden Haubenformteilen, einhängbaren Trennwänden und Klammern
- Zubehörteile für den Potentialausgleich
- In allen Farben lackierbar
- Montageunterstützende Kabelrückhalteklammern
- Trennwände zur Systemtrennung von Energie-, Fernmelde- und EDV-Leitungen

Technische Merkmale:

- Edelstahl, Verzinkt, Verkehrsweiss (RAL 9016) und Reinweiss (RAL 9010)
- Lieferlänge: 2000 mm, max. 3100 mm
- Werkstoff tehalit.LFS: verzinktes Stahlblech
- Werkstoff tehalit.LFSE: Edelstahl V2A

Expert tips



01

Einhängbare Trennwände erlauben die Trennung von Daten- und Energieleitungen.



02

Serienmässige Formteile erleichtern die Montage auf der Baustelle und kaschieren Oberteil- und Unterteil-Sägeschnitte.



03

Zusätzliche Kabelrückhalteklammern, besonders bei Überkopfmontage (Material: halogenfrei PC/ABS) ab Höhe 40060 und grösser.



04

Die komfortable Klammertechnik gewährleistet den notwendigen Leitungsrückhalt und ist unkompliziert in der Handhabung.

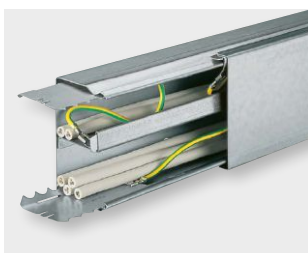

05

Für die notwendige Betriebssicherheit im Alltag sorgt das vollständige Erdungssystem.



06

Spezielle Stahlblech-Kupplungen verbinden die Kanalunterteile mechanisch und elektrisch.

- Mit Bodenlochung

Lieferlänge:
2000 mm (Sonderlängen auf Anfrage)

Lieferform:
Komplettkanal mit Unter- und Oberteil

Material:
Stahlblech verzinkt



	Bezeichnung	Kanal komplett E-No	Leitungsbelegung 11 mm Ø, z. B. TT 3 x 1,5 mm²	VPE
	LFS20020	LFS200200VERZ 127 302 152 Verzinkt	1	72 m
		LFS2002009016 127 302 172 Verkehrsweiss	1	72 m
		LFS2002009010 127 308 002 Reinweiss	1	72 m
	LFS20030	LFS200300VERZ 127 302 652 Verzinkt	2	40 m
		LFS2003009016 127 302 672 Verkehrsweiss	2	40 m
	LFS30030	LFS300300VERZ 127 302 752 Verzinkt	4	20 m
		LFS3003009016 127 302 772 Verkehrsweiss	4	20 m
	LFS30045	LFS300450VERZ 127 302 252 Verzinkt	5	32 m
		LFS3004509016 127 302 272 Verkehrsweiss	5	32 m
		LFS3004509010 127 308 102 Reinweiss	5	32 m

Hinweis:

- Erdungsmassnahmen beachten
- Bei der Deckenmontage von Kanalsystemen sind die Oberteile gegebenenfalls zusätzlich zu befestigen

Standard Lieferfarben:

- Verzinkt
- RAL 9016, Verkehrsweiss
- RAL 9010, Reinweiss

Weitere Farben auf Anfrage.

Geringe Farbabweichungen sind fertigungsbedingt möglich.

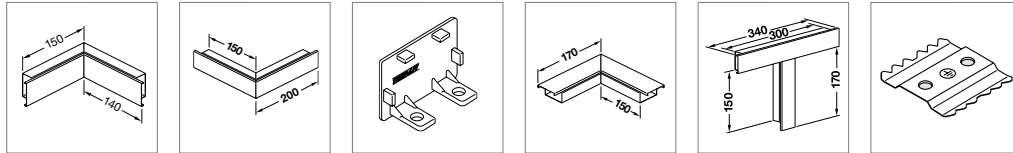

Inneneck **Ausseneck** **Endplatte** **Flachwinkel** **T- und Kreuzstück** **LFS Kupplungsset**
(10 Kupplungen)

L2733UNLA
127 358 152
Verzinkt
VPE 1 St.

R2320VERZ
127 364 152
Verzinkt
VPE 1 St.

LFS200306VERZ
127 569 752
Verzinkt

LFS309
127 363 392
Verzinkt

LFS2003069016
127 569 772
Verkehrsweiss

LFS309
127 363 392
Verzinkt

LFS300306VERZ
127 569 852
Verzinkt

LFS309
127 363 392
Verzinkt

LFS3003069016
127 569 872
Verkehrsweiss

LFS309
127 363 392
Verzinkt

LFS3004549016
127 380 172
Verkehrsweiss

LFS3004539016
127 353 372
Verkehrsweiss

LFS3004569016
127 360 172
Verkehrsweiss

LFS3004559016
127 379 172
Verkehrsweiss

LFS3004589016
127 373 172
Verkehrsweiss

R2330VERZ
127 364 252
Verzinkt

VPE 5 St.

VPE 5 St.

VPE 1 St.

VPE 5 St.

VPE 5 St.

VPE 1 St.

L27519010
127 380 102
Reinweiss

L27529010
127 353 102
Reinweiss

L27539010
127 360 102
Reinweiss

L27559010
127 379 102
Reinweiss

L27569010
127 373 102
Reinweiss

R2330VERZ
127 364 252
Verzinkt

VPE 5 St.

VPE 5 St.

VPE 1 St.

VPE 5 St.

VPE 5 St.

VPE 1 St.

- Klammern und Trennwände für den Kabelrückhalt und die Systemtrennung
- Mit Bodenlochung

Lieferlänge:
2000 mm (Sonderlängen auf Anfrage)

Lieferform:
Komplettkanal mit Unter- und Oberteil, 2 Klammern pro Meter

Material:
Stahlblech verzinkt



	Bezeichnung	Kanal komplett E-No	Leistungsbelegung 11 mm Ø, z. B. TT 3 x 1,5 mm ²	VPE
	LFS40060	LFS400600VERZ 127 301 052 Verzinkt	8	12 m
		LFS4006009016 127 301 062 Verkehrsweiss	8	12 m
		LFS4006009010 127 308 202 Reinweiss	8	12 m
	LFS60060	LFS600600VERZ 127 301 352 Verzinkt	12	8 m
		LFS6006009016 127 301 362 Verkehrsweiss	12	8 m
		LFS6006009010 127 308 302 Reinweiss	12	8 m
	LFS60100	LFS601000VERZ 127 301 452 Verzinkt	21	6 m
		LFS6010009016 127 301 462 Verkehrsweiss	21	6 m
		LFS6010009010 127 308 402 Reinweiss	21	6 m
	LFS60150	LFS601500VERZ 127 301 552 Verzinkt	38	6 m
		LFS6015009016 127 301 562 Verkehrsweiss	38	6 m
		LFS6015009010 127 308 502 Reinweiss	38	6 m
	LFS60200	LFS602000VERZ 127 301 652 Verzinkt	50	6 m
		LFS6020009016 127 301 672 Verkehrsweiss	50	6 m
		LFS6020009010 127 308 602 Reinweiss	50	6 m

Hinweis:

- Erdungsmassnahmen beachten
- Bei der Deckenmontage von Kanalsystemen sind die Oberteile gegebenenfalls zusätzlich zu befestigen

Standard Lieferfarben:

- Verzinkt
- RAL 9016, Verkehrsweiss
- RAL 9010, Reinweiss
- Weitere Farben auf Anfrage.

Geringe Farbabweichungen sind fertigungsbedingt möglich.

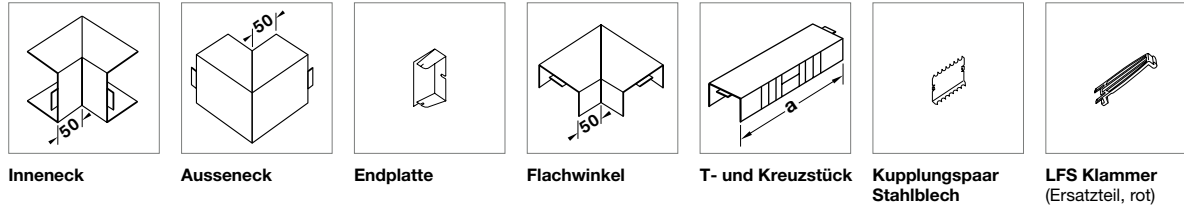

Inneneck	Ausseneck	Endplatte	Flachwinkel	T- und Kreuzstück	Kupplungspaar Stahlblech	LFS Klammer (Ersatzteil, rot)
R2551VERZ 127 382 052 Verzinkt VPE 1 St.	R2552VERZ 127 385 052 Verzinkt VPE 4 St.	R2573VERZ 127 357 052 Verzinkt VPE 5 St.	R2555VERZ 127 387 052 Verzinkt VPE 8 St.	R2566VERZ 127 373 052 Verzinkt Mass a = 200 mm VPE 8 St.	R2504VERZ 127 363 052 Verzinkt VPE 5 Paar	M6290 127 349 022 VPE 50 St.
LFS4006049016 127 382 072 Verkehrsweiss VPE 4 St.	LFS4006039016 127 353 272 Verkehrsweiss VPE 4 St.	LFS4006069016 127 357 072 Verkehrsweiss VPE 5 St.	LFS4006059016 127 387 072 Verkehrsweiss VPE 1 St.	LFS4006089016 127 373 272 Verkehrsweiss VPE 4 St.	R2504VERZ 127 363 052 Verzinkt VPE 5 Paar	M6290 127 349 022 VPE 50 St.
R25519010 127 380 202 Reinweiss VPE 4 St.	R25529010 127 353 202 Reinweiss VPE 4 St.	R25739010 127 360 202 Reinweiss VPE 5 St.	R25559010 127 379 202 Reinweiss VPE 1 St.	R25669010 127 373 202 Reinweiss VPE 4 St.	R2504VERZ 127 363 052 Verzinkt VPE 5 Paar	M6290 127 349 022 VPE 50 St.
R2581VERZ 127 382 352 Verzinkt VPE 4 St.	R2582VERZ 127 385 352 Verzinkt VPE 4 St.	R2603VERZ 127 357 352 Verzinkt VPE 10 St.	R2585VERZ 127 387 352 Verzinkt VPE 6 St.	R2606VERZ 127 373 352 Verzinkt Mass a = 200 mm VPE 4 St.	R2604VERZ 127 363 352 Verzinkt VPE 5 Paar	M6290 127 349 022 VPE 50 St.
LFS6006049016 127 380 372 Verkehrsweiss VPE 1 St.	LFS6006039016 127 383 372 Verkehrsweiss VPE 4 St.	LFS6006069016 127 360 372 Verkehrsweiss VPE 10 St.	LFS6006059016 127 387 372 Verkehrsweiss VPE 6 St.	LFS6006089016 127 373 372 Verkehrsweiss VPE 1 St.	R2604VERZ 127 363 352 Verzinkt VPE 5 Paar	M6290 127 349 022 VPE 50 St.
R25819010 127 380 302 Reinweiss VPE 1 St.	R25829010 127 383 302 Reinweiss VPE 4 St.	R26039010 127 360 302 Reinweiss VPE 10 St.	R25859010 127 379 302 Reinweiss VPE 6 St.	R26069010 127 373 302 Reinweiss VPE 1 St.	R2604VERZ 127 363 352 Verzinkt VPE 5 Paar	M6290 127 349 022 VPE 50 St.
R2661VERZ 127 382 452 Verzinkt VPE 4 St.	R2662VERZ 127 385 452 Verzinkt VPE 2 St.	R2693VERZ 127 357 452 Verzinkt VPE 6 St.	R2665VERZ 127 387 452 Verzinkt VPE 4 St.	R2646VERZ 127 373 452 Verzinkt Mass a = 350 mm VPE 6 St.	R2604VERZ 127 363 352 Verzinkt VPE 5 Paar	M6291 127 349 422 VPE 50 St.
LFS6010049016 127 380 472 Verkehrsweiss VPE 4 St.	LFS6010039016 127 383 472 Verkehrsweiss VPE 2 St.	LFS6010069016 127 360 472 Verkehrsweiss VPE 6 St.	LFS6010059016 127 387 472 Verkehrsweiss VPE 4 St.	LFS6010089016 127 377 472 Verkehrsweiss VPE 4 St.	R2604VERZ 127 363 352 Verzinkt VPE 5 Paar	M6291 127 349 422 VPE 50 St.
R26619010 127 380 402 Reinweiss VPE 4 St.	R26629010 127 383 402 Reinweiss VPE 2 St.	R26939010 127 360 402 Reinweiss VPE 6 St.	R26659010 127 379 402 Reinweiss VPE 4 St.	R26469010 127 377 402 Reinweiss VPE 4 St.	R2604VERZ 127 363 352 Verzinkt VPE 5 Paar	M6291 127 349 422 VPE 50 St.
R2701VERZ 127 382 552 Verzinkt VPE 5 St.	R2702VERZ 127 385 552 Verzinkt VPE 8 St.	R2723VERZ 127 357 552 Verzinkt VPE 5 St.	R2705VERZ 127 387 552 Verzinkt VPE 4 St.	R2696VERZ 127 373 552 Verzinkt Mass a = 350 mm VPE 6 St.	R2604VERZ 127 363 352 Verzinkt VPE 5 Paar	M6292 127 349 522 VPE 50 St.
LFS6015049016 127 382 572 Verkehrsweiss VPE 5 St.	LFS6015039016 127 383 572 Verkehrsweiss VPE 8 St.	LFS6015069016 127 357 572 Verkehrsweiss VPE 5 St.	LFS6015059016 127 387 572 Verkehrsweiss VPE 4 St.	LFS6015089016 127 377 572 Verkehrsweiss VPE 6 St.	R2604VERZ 127 363 352 Verzinkt VPE 5 Paar	M6292 127 349 522 VPE 50 St.
R27019010 127 380 502 Reinweiss VPE 5 St.	R27029010 127 383 502 Reinweiss VPE 8 St.	R27239010 127 360 502 Reinweiss VPE 5 St.	R27059010 127 379 502 Reinweiss VPE 4 St.	R26969010 127 377 502 Reinweiss VPE 6 St.	R2604VERZ 127 363 352 Verzinkt VPE 5 Paar	M6292 127 349 522 VPE 50 St.
R2731VERZ 127 382 652 Verzinkt VPE 5 St.	R2732VERZ 127 385 652 Verzinkt VPE 4 St.	R2753VERZ 127 357 652 Verzinkt VPE 6 St.	R2735VERZ 127 387 652 Verzinkt VPE 4 St.	R2736VERZ 127 373 652 Verzinkt Mass a = 350 mm VPE 6 St.	R2604VERZ 127 363 352 Verzinkt VPE 5 Paar	M6293 127 349 622 VPE 50 St.
LFS6020049016 127 382 672 Verkehrsweiss VPE 4 St.	LFS6020039016 127 383 672 Verkehrsweiss VPE 4 St.	LFS6020069016 127 357 672 Verkehrsweiss VPE 6 St.	LFS6020059016 127 387 672 Verkehrsweiss VPE 4 St.	LFS6020089016 127 377 672 Verkehrsweiss VPE 6 St.	R2604VERZ 127 363 352 Verzinkt VPE 5 Paar	M6293 127 349 622 VPE 50 St.
R27319010 127 380 602 Reinweiss VPE 4 St.	R27329010 127 383 602 Reinweiss VPE 4 St.	R27539010 127 360 602 Reinweiss VPE 6 St.	R27359010 127 379 602 Reinweiss VPE 4 St.	R27369010 127 377 602 Reinweiss VPE 6 St.	R2604VERZ 127 363 352 Verzinkt VPE 5 Paar	M6293 127 349 622 VPE 50 St.

- Klammern und Trennwände für den Kabelrückhalt und die Systemtrennung
- Mit Bodenlochung

Lieferlänge:
2000 mm (Sonderlängen auf Anfrage)

Lieferform:
Komplettkanal mit Unter- und Oberteil, 2 Klammern pro Meter

Material:
Kanäle: Edelstahl V2A (Inox)

Klammern:
PC/ABS



	Bezeichnung	Kanal komplett E-No	Leistungsbelegung 11 mm Ø, z. B. TT 3 x 1,5 mm²	VPE
	LFSE60060	LFSE60060 127 302 352 Inox V2A	12	12 m
	LFSE60100	LFSE60100 127 302 452 Inox V2A	21	8 m
	LFSE60150	LFSE60150 127 302 552 Inox V2A	38	6 m

Hinweis:

- Erdungsmassnahmen beachten
- Bei der Deckenmontage von Kanalsystemen sind die Oberteile gegebenenfalls zusätzlich zu befestigen

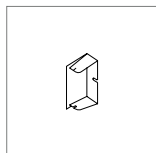

Endplatte

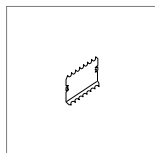

Kuplungspaar

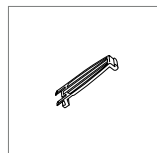

LFS Klammer
im Kanal 2 Stück
pro Meter

R2603E
127 358 352
Inox V2A

VPE 5 St.

R2604E
127 364 352
Inox V2A

VPE 5 Paar

M6290
127 349 022

VPE 50 St.

R2693E
127 358 452
Inox V2A

VPE 5 St.

R2604E
127 364 352
Inox V2A

VPE 5 Paar

M6290
127 349 022

VPE 50 St.

R2723E
127 358 552
Inox V2A







VPE 5 St.

R2604E
127 364 352
Inox V2A



VPE 5 Paar

M6291
127 349 422

VPE 50 St.

	Bezeichnung	VPE	Best.Nr.	E-No
	LFS Trennwand Material: Stahlblech Lieferlänge: 2 m			
TWS70VERZ	für LFS60100, LFS60150, LFS60200			
	Trennwand für frontrastende Kanäle, Stahlblech verzinkt	32 m	TWS70VERZ	127 548 272
	LFS Trennwand Material: PVC Lieferlänge: 2 m			
G1612	für LFS60100, LFS60150, LFS60200			
	Trennwand für frontrastende Kanäle, PVC	48 m	G1612	127 548 262
	LFS-Klammern für Leitungsrückhalt (waagrecht und senkrecht) Material: Stahlblech			
R2290VERZ	LFS-Klammer für LFS40060, LFS60060	100 St.	R2290VERZ	127 349 052
	LFS-Klammer für LFS60100	100 St.	R2291VERZ	127 349 152
	LFS-Klammer für LFS60150	100 St.	R2292VERZ	127 349 352
	LFS-Klammer für LFS60200	100 St.	R2293VERZ	127 349 452
	Erdungskralen für Oberteil Material: Stahlblech			
R4320	Erdungskralle für LFS20020	10 St.	R4320	127 391 152
	Erdungskralle für LFS20030 im LFS30030	10 St.	★ R4325	127 290 592
	Erdungskralle für LFS30045	5 St.	R4330	127 391 252
	Erdungskralle für Oberteil Material: Stahlblech			
L4180VERZ	Für LFS40060, LFS60060, LFS60100, LFS60150, LFS60200			
	Erdungskralle, Stahlblech verzinkt	50 St.	L4180VERZ	127 390 052
	Erdungsleitungen Steckbar, 4 mm ²			
L4181GNGE	Erdungsleitung L=150 mm, Steckhülse	25 St.	L4181GNGE	127 390 092
	Erdungsleitung L=300 mm, Steckhülse	25 St.	L4182GNGE	127 390 092
	Erdungsleitung L=600 mm, Steckhülse	25 St.	L4183GNGE	127 390 092
	Erdanschlussklemme Material: Stahlblech bis 10 mm ²			
L4187CHRO	Erdanschlussklemme	10 St.	L4187CHRO	127 390 152

- Abstandshalter, um Wandunebenheiten auszugleichen und Korrosion vorzubeugen
- Kragenscheibe zum Abdecken der Schraubenköpfe im Kanal

	Bezeichnung	VPE	Best.Nr.	E-No
	Abstandshalter Höhe: 12 mm ø 25 mm			
M51592	Abstandshalter Höhe 12 mm	50 St.	M51592	128 900 032
	Abstandshalter Höhe: 20 mm ø 25 mm			
M5159	Abstandshalter Höhe 20 mm	50 St.	M5159	128 901 032
	Kragenscheibe für M4 - M5			
M5164	Kragenscheibe	100 St.	M5164	128 910 032

tehalit.LFR – Minikanäle Installationskanal- system

Einfach von der Rolle

Bei kleinen Installationen oder nachträglichen Anwendungen ist die Verbindung zu den Geräten mit dem Minikanal von Hager im Handumdrehen erstellt.



Vorteile:

- Leitungsführungskanal von der Rolle
- Kleine Verpackung, leicht zu transportieren
- Bruchsichere Scharniere aus Weich-PVC
- Leicht zu bearbeiten mit Kanalschere, ohne Verschnitt
- Mit Klebeband zum Fixieren und mit Bodenlochung zum Nageln oder Schrauben

Technische Merkmale:

- PVC in Verkehrsweiss (RAL 9016) und Reinweiss (RAL 9010)
- In flacher Form, als Rolle geliefert
- Bodenlochung und doppelseitiges Klebeband

Expert tips



01

Der tehalit.LFR Rollenkanal wird in einer Länge von 20 Metern, aufgerollt in einer kompakten Verpackung, geliefert. Diese lässt sich für unvorhersehbare Installationsaufgaben bequem überallhin mitführen.

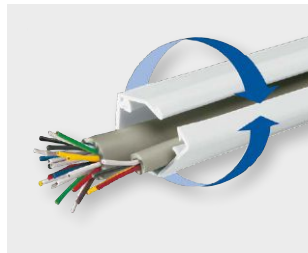

02

Aus einer platzsparenden Rolle wird durch die einzigartige Knicktechnik ein vollständiger Kanal.



03

Doppelseitiges Klebeband und vorgestanzte Löcher erleichtern die Befestigung des tehalit.LFR Kanals.

- Der Rollenkanal wird in einer platzsparenden Flachverpackung mit 20 m Länge geliefert.
- Durch patentierte Verschlusstechnik wird der Kanal erst vor Ort zum Kanal geformt.
- Längenanpassung ist leicht auf der Baustelle mit Hilfe einer Kanalschere zu realisieren.
- Das doppelseitige Klebeband sorgt für sicheren Halt auf allen glatten Oberflächen.
- Die Bodenlochung ermöglicht das einfache Verschrauben.

Lieferlänge:
20 m

Lieferform:
Als Rolle in Umverpackung

Material:
PVC





Lieferfarbe:
RAL 9016, Verkehrsweiss
RAL 9010, Reinweiss

	Bezeichnung	Leitungsbelegung 11 mm Ø, z. B. TT 3 x 1,5 mm ²	Paket- inhalt (auf Rolle)	Best.Nr.	E-No
 LFR7012	LFR7012 Rollenkanal				
	LF-Kanal Rolle mit Klebeband PVC LFR 7x12, Verkehrsweiss	-	20 m	★ LFR0701209016A	127 310 072
	LF-Kanal Rolle mit Klebeband PVC LFR 7x12, Reinweiss	-	20 m	LFR701209010T2	127 310 022
 LFR15015	LFR15015 Rollenkanal				
	LF-Kanal Rolle mit Klebeband PVC LFR 15x15, Verkehrsweiss	1	20 m	★ LFR1501509016A	127 310 172
	LF-Kanal Rolle mit Klebeband PVC LFR 15x15, Reinweiss	1	20 m	LFR1501509010T2	127 310 122
 LFR20020	LFR20020 Rollenkanal				
	LF-Kanal Rolle mit Klebeband PVC LFR 20x20, Verkehrsweiss	2	20 m	★ LFR2002009016A	127 310 272
	LF-Kanal Rolle mit Klebeband PVC LFR 20x20, Reinweiss	2	20 m	LFR2002009010T2	127 310 222
 LFR20035	LFR20035 Rollenkanal				
	LF-Kanal Rolle mit Klebeband PVC LFR 20x35, Verkehrsweiss	4	20 m	★ LFR2003509016A	127 310 372
	LF-Kanal Rolle mit Klebeband PVC LFR 20x35, Reinweiss	4	20 m	LFR2003509010T2	127 310 322
 L5561	Kanalschere				
	Kanalschere	-	1	L5561	983 037 089

- Mit doppelseitigem Klebeband, geeignet für glatte Oberflächen, ausgenommen Lacke auf Polyäthylen- und Polypropylen-Basis sowie silikonhaltige Lacke

Lieferlänge: 2000 m

Lieferfarben:
RAL 9016, Verkehrsweiss
TRAN, Transparent

	Bezeichnung	VPE	Best.Nr.	E-No
 M1647	LF-Kanäle Mini-Snap für Leitungen: ø 4,5 - 6 mm Abmessungen (H x B): 5,5 x 6 mm			
	LF-Kanal Mini-Snap für Leitung 4,5-6 mm	150 m	★ M16479016	127 306 172
	LF-Kanal Mini-Snap für Leitung 4,5-6 mm	150 m	M1647TRAN	127 306 182
 M1648	LF-Kanäle Mini-Snap für Leitungen: ø 5,5 - 7 mm Abmessungen (H x B): 6 x 7 mm			
	LF-Kanal Mini-Snap für Leitung 5,5-7 mm	150 m	★ M16489016	127 306 272
	LF-Kanal Mini-Snap für Leitung 5,5-7 mm	150 m	M1648TRAN	127 306 282
 M1673	LF-Kanäle Mini-Snap für Leitungen: ø 6,5 - 8 mm Abmessungen (H x B): 7 x 8 mm			
	LF-Kanal Mini-Snap für Leitung 6,5-8 mm	150 m	★ M16739016	127 306 072
	LF-Kanal Mini-Snap für Leitung 6,5-8 mm	150 m	M1673TRAN	127 306 082
 M1659	LF-Kanäle Mini-Snap für Leitungen: ø 7,5 - 10 mm Abmessungen (H x B): 10 x 11 mm			
	LF-Kanal Mini-Snap für Leitung 7,5-10 mm	150 m	★ M16599016	127 306 372
	LF-Kanal Mini-Snap für Leitung 7,5-10 mm	150 m	M1659TRAN	127 306 382

tehalit.FB Installationskanal- system

Robuste Leitungsführung

Mit dem tehalit.FB Elektro-Installationskanal bietet Hager eine bewährte Systemlösung von hoher Zuverlässigkeit an.

Abgestimmte Zubehörkomponenten und unterschiedliche Formteile helfen bei der genauen Anpassung an individuelle Anforderungen oder bauliche Gegebenheiten.



Vorteile:

- Vielseitiges System für Leitungsführung und Geräteeinbau
- Systemtrennung durch einhängbare Trennwände
- Individueller Geräteeinbau von CEE-Geräten, Automaten-Einbaueinheiten sowie handelsüblichen Steckdosenprogrammen
- Problemlose Um- und Nachrüstungen sowie Erweiterungen
- Montagevorteile durch Haubenformstücke und vorgelochte Kanalunterteile

Technische Merkmale:

- Größen von 60 x 110 bis 100 x 230 mm, davon die meisten Abmessungen mit Trennwänden ausrüstbar
- 3 Farben: Verkehrsweiss (RAL 9016), Reinweiss (RAL 9010) und Lichtgrau (RAL 7035)
- Dank der Formteile (5 Arten) sind die Leitungen bei jedem Übergang gut geschützt (IP40)
- Spezielle Klammertechnik (Überkopfmontage)

Expert tips



01

Ein extrem stabiles Profil ist die Basis der Robustheit des tehalit.FB-Systems.



02

Für den sicheren Leitungsrückhalt bei grossen Querschnitten sorgen kräftige, einrastende Klammern.



03

Handelsübliche Einbaugeräte lassen sich mit Geräteinbaudosen und passenden Blenden perfekt in den tehalit.FB-Installationskanal einfügen.

- Robuste Ausführung für starke Beanspruchung
- Separate Trennwand in C-Nut an verschiedenen Positionen einbaubar, ab Breite 150 mm
- Geräteeinbau möglich
- Schnittkaschierende Haubenformteile
- Mit Bodenlochung

Lieferform:
Komplettkanal mit Unter- und Oberteil, 2 Klammern pro Meter

Lieferlänge:
2000 mm Sonderlängen bis max. 6000 mm auf Anfrage

Material:
PVC



	Bezeichnung	Kanal komplett E-No	Leistungsbelegung 11 mm Ø, z. B. TT 3 x 1,5 mm ²	VPE
	FB60110	FB6011009016 127 500 072 Verkehrsweiss	23	16 m
		FB6011009010 127 500 022 Reinweiss	23	16 m
		FB6011007035 127 500 042 Lichtgrau	23	16 m
	FB60130	FB6013009016 127 500 172 Verkehrsweiss	27	8 m
		FB6013009010 127 500 122 Reinweiss	27	8 m
		FB6013007035 127 500 142 Lichtgrau	27	8 m
	FB60150	FB6015009016 127 500 272 Verkehrsweiss	31	8 m
		FB6015009010 127 500 222 Reinweiss	31	8 m
		FB6015007035 127 500 242 Lichtgrau	31	8 m

Hinweis:

- Bei der Deckenmontage von Kanalsystemen sind die Oberteile gegebenenfalls zusätzlich zu befestigen

Lieferfarben:

RAL 9016, Verkehrsweiss
RAL 9010, Reinweiss
RAL 7035, Lichtgrau
RAL 7030, Grau (auf Anfrage)

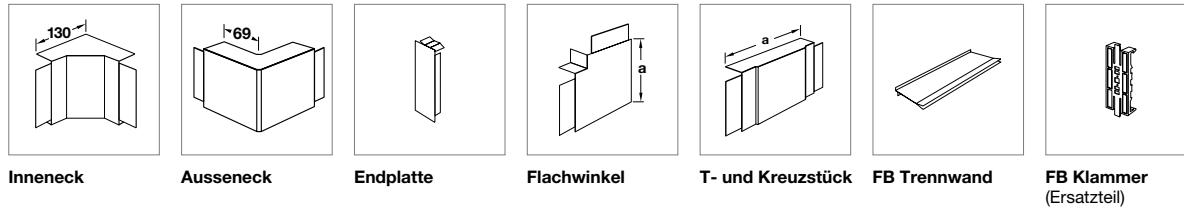

Inneneck	Ausseneck	Endplatte	Flachwinkel	T- und Kreuzstück	FB Trennwand	FB Klammer (Ersatzteil)
LF6011049016 127 351 772 Verkehrsweiss Mass a = 130 mm VPE 5 St.	LF6011039016 127 354 012 Verkehrsweiss Mass a = 69 mm VPE 5 St.	FB6011069016 127 359 772 Verkehrsweiss VPE 1 St.	LF6011059016 127 371 772 Verkehrsweiss Mass a = 140 mm VPE 1 St.	LF6011089016 127 374 772 Verkehrsweiss Mass a = 190 mm VPE 1 St.	M1346 127 548 032 Schwarz VPE 50 m	M5280 127 549 042 Schwarz VPE 50 St.
M55019010 127 351 722 Reinweiss Mass a = 130 mm VPE 5 St.	M55029010 127 354 722 Reinweiss Mass a = 69 mm VPE 5 St.	M53039010 127 359 722 Reinweiss VPE 1 St.	M55059010 127 371 722 Reinweiss Mass a = 140 mm VPE 1 St.	M55069010 127 374 722 Reinweiss Mass a = 190 mm VPE 1 St.	M1346 127 548 032 Schwarz VPE 50 m	M5280 127 549 042 Schwarz VPE 50 St.
M55017035 127 351 742 Lichtgrau Mass a = 130 mm VPE 5 St.	M55027035 127 354 742 Lichtgrau Mass a = 69 mm VPE 5 St.	M53037035 127 359 742 Lichtgrau VPE 1 St.	M55057035 127 371 742 Lichtgrau Mass a = 140 mm VPE 1 St.	M55067035 127 374 742 Lichtgrau Mass a = 190 mm VPE 1 St.	M1346 127 548 032 Schwarz VPE 50 m	M5280 127 549 042 Schwarz VPE 50 St.
FB6013049016 127 351 872 Verkehrsweiss Mass a = 130 mm VPE 5 St.	FB6013039016 127 354 872 Verkehrsweiss Mass a = 69 mm VPE 1 St.	FB6013069016 127 358 872 Verkehrsweiss VPE 5 St.	FB6013059016 127 371 872 Verkehrsweiss Mass a = 160 mm VPE 1 St.	FB6013089016 127 374 872 Verkehrsweiss Mass a = 210 mm VPE 1 St.	M1346 127 548 032 Schwarz VPE 50 m	M5281 127 549 142 Schwarz VPE 50 St.
M55119010 127 351 822 Reinweiss Mass a = 130 mm VPE 5 St.	M55129010 127 354 822 Reinweiss Mass a = 69 mm VPE 1 St.	M55139010 127 358 822 Reinweiss VPE 5 St.	M55159010 127 371 822 Reinweiss Mass a = 160 mm VPE 1 St.	M55169010 127 374 822 Reinweiss Mass a = 210 mm VPE 1 St.	M1346 127 548 032 Schwarz VPE 50 m	M5281 127 549 142 Schwarz VPE 50 St.
M55117035 127 351 842 Lichtgrau Mass a = 130 mm VPE 5 St.	M55127035 127 354 842 Lichtgrau Mass a = 69 mm VPE 1 St.	M55137035 127 358 842 Lichtgrau VPE 5 St.	M55157035 127 371 842 Lichtgrau Mass a = 160 mm VPE 1 St.	M55167035 127 374 842 Lichtgrau Mass a = 210 mm VPE 1 St.	M1346 127 548 032 Schwarz VPE 50 m	M5281 127 549 142 Schwarz VPE 50 St.
LF6015049016 127 500 272 Verkehrsweiss Mass a = 130 mm VPE 5 St.	LF6015039016 127 500 272 Verkehrsweiss Mass a = 69 mm VPE 5 St.	LF6015069016 127 500 272 Verkehrsweiss VPE 5 St.	LF6015059016 127 500 272 Verkehrsweiss Mass a = 180 mm VPE 1 St.	LF6015089016 127 500 272 Verkehrsweiss Mass a = 250 mm VPE 1 St.	M1346 127 548 032 Schwarz VPE 50 m	M5282 127 549 242 Schwarz VPE 50 St.
M55219010 127 351 922 Reinweiss Mass a = 130 mm VPE 5 St.	M55229010 127 354 922 Reinweiss Mass a = 69 mm VPE 5 St.	M55239010 127 358 922 Reinweiss VPE 5 St.	M55259010 127 371 922 Reinweiss Mass a = 180 mm VPE 1 St.	M55269010 127 374 922 Reinweiss Mass a = 250 mm VPE 1 St.	M1346 127 548 032 Schwarz VPE 50 m	M5282 127 549 242 Schwarz VPE 50 St.
M55217035 127 351 942 Lichtgrau Mass a = 130 mm VPE 5 St.	M55227035 127 354 942 Lichtgrau Mass a = 69 mm VPE 5 St.	M55237035 127 358 942 Lichtgrau VPE 5 St.	M55257035 127 371 942 Lichtgrau Mass a = 180 mm VPE 1 St.	M55267035 127 374 942 Lichtgrau Mass a = 250 mm VPE 1 St.	M1346 127 548 032 Schwarz VPE 50 m	M5282 127 549 242 Schwarz VPE 50 St.

- Robuste Ausführung für starke Beanspruchung
- Separate Trennwand in C-Nut an verschiedenen Positionen einbaubar, ab Breite 150 mm
- Geräteeinbau möglich
- Schnittkaschierende Haubenformteile
- Mit Bodenlochung

Lieferform:
Komplettkanal mit Unter- und Oberteil, 2 Klammern pro Meter

Lieferlänge:
2000 mm Sonderlängen bis max. 6000 mm auf Anfrage

Material:
PVC



	Bezeichnung	Kanal komplett E-No	Leistungsbelegung 11 mm Ø, z. B. TT 3 x 1,5 mm ²	VPE
	FB60190	FB6019009016 127 500 372 Verkehrsweiss	39	8 m
		FB6019009010 127 500 322 Reinweiss	39	8 m
		FB6019007035 127 500 342 Lichtgrau	39	8 m
	FB60230	FB6023009016 127 500 472 Verkehrsweiss	47	8 m
		FB6023009010 127 500 422 Reinweiss	47	8 m
		FB6023007035 127 500 442 Lichtgrau	47	8 m

Hinweis:

- Bei der Deckenmontage von Kanalsystemen sind die Oberteile gegebenenfalls zusätzlich zu befestigen

Lieferfarben:

RAL 9016, Verkehrsweiss
RAL 9010, Reinweiss
RAL 7035, Lichtgrau
RAL 7030, Grau (auf Anfrage)

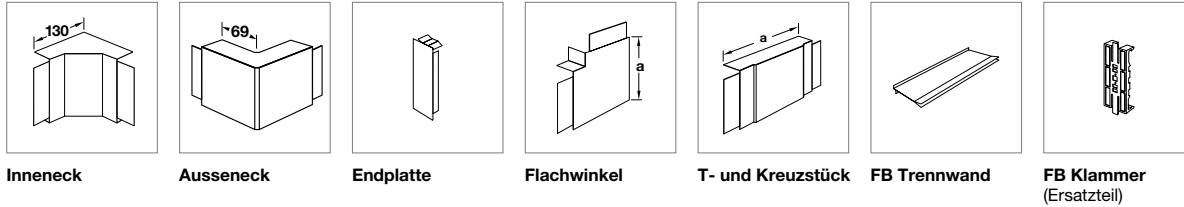

Inneneck	Ausseneck	Endplatte	Flachwinkel	T- und Kreuzstück	FB Trennwand	FB Klammer (Ersatzteil)
LF6019049016 127 352 072 Verkehrsweiss Mass a = 130 mm VPE 1 St.	LF6019039016 127 354 052 Verkehrsweiss Mass a = 69 mm VPE 1 St.	LF6019069016 127 359 072 Verkehrsweiss VPE 5 St.	LF6019059016 127 372 072 Verkehrsweiss Mass a = 220 mm VPE 1 St.	LF6019089016 127 375 072 Verkehrsweiss Mass a = 290 mm VPE 1 St.	M1346 127 548 032 Schwarz VPE 50 m	M5283 127 549 342 Schwarz VPE 50 St.
M55319010 127 352 022 Reinweiss Mass a = 130 mm VPE 1 St.	M55329010 127 355 022 Reinweiss Mass a = 69 mm VPE 1 St.	M55339010 127 359 022 Reinweiss VPE 5 St.	M55359010 127 372 022 Reinweiss Mass a = 220 mm VPE 1 St.	M55369010 127 375 022 Reinweiss Mass a = 290 mm VPE 1 St.	M1346 127 548 032 Schwarz VPE 50 m	M5283 127 549 342 Schwarz VPE 50 St.
M55317035 127 352 042 Lichtgrau Mass a = 130 mm VPE 1 St.	M55327035 127 355 042 Lichtgrau Mass a = 69 mm VPE 1 St.	M55337035 127 359 042 Lichtgrau VPE 5 St.	M55357035 127 372 042 Lichtgrau Mass a = 220 mm VPE 1 St.	M55367035 127 375 042 Lichtgrau Mass a = 290 mm VPE 1 St.	M1346 127 548 032 Schwarz VPE 50 m	M5283 127 549 342 Schwarz VPE 50 St.
LF6023049016 127 352 172 Verkehrsweiss Mass a = 130 mm VPE 1 St.	LF6023039016 127 354 062 Verkehrsweiss Mass a = 69 mm VPE 1 St.	LF6023069016 127 359 172 Verkehrsweiss VPE 5 St.	LF6023059016 127 372 172 Verkehrsweiss Mass a = 260 mm VPE 1 St.	LF6023089016 127 375 172 Verkehrsweiss Mass a = 290 mm VPE 1 St.	M1346 127 548 032 Schwarz VPE 50 m	M5284 127 549 442 Schwarz VPE 50 St.
M55419010 127 352 122 Reinweiss Mass a = 130 mm VPE 1 St.	M55429010 127 355 122 Reinweiss Mass a = 69 mm VPE 1 St.	M55439010 127 359 122 Reinweiss VPE 5 St.	M55459010 127 372 122 Reinweiss Mass a = 260 mm VPE 1 St.	M55469010 127 375 122 Reinweiss Mass a = 290 mm VPE 1 St.	M1346 127 548 032 Schwarz VPE 50 m	M5284 127 549 442 Schwarz VPE 50 St.
M55417035 127 352 142 Lichtgrau Mass a = 130 mm VPE 1 St.	M55427035 127 355 142 Lichtgrau Mass a = 69 mm VPE 1 St.	M55437035 127 359 142 Lichtgrau VPE 5 St.	M55457035 127 372 142 Lichtgrau Mass a = 260 mm VPE 1 St.	M55467035 127 375 142 Lichtgrau Mass a = 290 mm VPE 1 St.	M1346 127 548 032 Schwarz VPE 50 m	M5284 127 549 442 Schwarz VPE 50 St.

- Robuste Ausführung für starke Beanspruchung
- Separate Trennwand in C-Nut an verschiedenen Positionen einbaubar, ab Breite 150 mm
- Geräteeinbau möglich
- Schnittkaschierende Haubenformteile
- Mit Bodenlochung

Lieferform:
Komplettkanal mit Unter- und Oberteil, 2 Klammern pro Meter

Lieferlänge:
2000 mm Sonderlängen bis max. 6000 mm auf Anfrage

Material:
PVC



	Bezeichnung	Kanal komplett E-No	Leistungsbelegung 11 mm Ø, z. B. TT 3 x 1,5 mm²	VPE
	FB80130	FB8013009016 127 500 572 Verkehrsweiss	33	16 m
		FB80130090101 127 500 522 Reinweiss	33	16 m
		FB80130070351 127 500 542 Lichtgrau	33	16 m
	FB99230	FB9923009016 127 500 672 Verkehrsweiss	77	6 m
		FB9923009010 127 500 622 Reinweiss	77	6 m
		FB9923007035 127 500 642 Lichtgrau	77	6 m

Hinweis:

- Bei der Deckenmontage von Kanalsystemen sind die Oberteile gegebenenfalls zusätzlich zu befestigen

Lieferfarben:

RAL 9016, Verkehrsweiss
RAL 9010, Reinweiss
RAL 7035, Lichtgrau
RAL 7030, Grau (auf Anfrage)

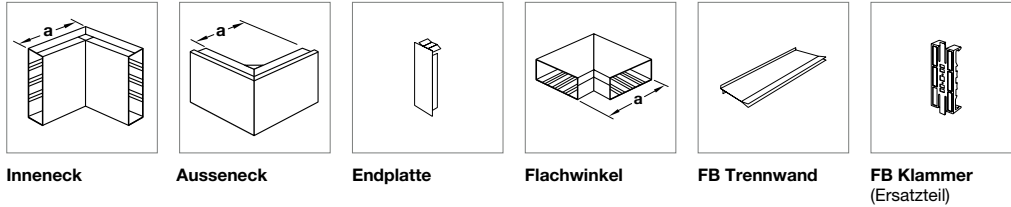

Inneneck	Ausseneck	Endplatte	Flachwinkel	FB Trennwand	FB Klammer (Ersatzteil)
FB8013049016 127 352 272 Verkehrsweiss Mass a = 240 mm VPE 1 St.	FB8013039016 127 355 272 Verkehrsweiss Mass a = 160 mm VPE 1 St.	FB8013069016 127 359 272 Verkehrsweiss VPE 1St.	FB8013059016 127 372 272 Verkehrsweiss Mass a = 176 mm VPE 1 St.	M1346 127 548 032 Schwarz VPE 50 m	M5281 127 549 142 Schwarz VPE 50 St.
L87619010 127 352 222 Reinweiss Mass a = 240 mm VPE 1 St.	L87629010 127 355 222 Reinweiss Mass a = 160 mm VPE 1 St.	M53039010 127 359 222 Reinweiss VPE 1St.	L87659010 127 372 222 Reinweiss Mass a = 176 mm VPE 1 St.	M1346 127 548 032 Schwarz VPE 50 m	M5281 127 549 142 Schwarz VPE 50 St.
L87617035 127 352 242 Lichtgrau Mass a = 240 mm VPE 1 St.	L87627035 127 355 242 Lichtgrau Mass a = 160 mm VPE 1 St.	M53037035 127 359 242 Lichtgrau VPE 1 St.	L87657035 127 372 242 Lichtgrau Mass a = 176 mm VPE 1 St.	M1346 127 548 032 Schwarz VPE 50 m	M5281 127 549 142 Schwarz VPE 50 St.
FB9923049016 127 352 372 Verkehrsweiss Mass a = 250 mm VPE 1 St.	FB9923039016 127 355 372 Verkehrsweiss Mass a = 250 mm VPE 2 St.	FB9923069016 127 359 372 Verkehrsweiss VPE 1 St.	FB9923059016 127 372 372 Verkehrsweiss Mass a = 300 mm VPE 1 St.	M1629 127 548 132 Schwarz VPE 50 m	M5284 127 549 442 Schwarz VPE 50 St.
L96819010 127 352 322 Reinweiss Mass a = 250 mm VPE 1 St.	L96829010 127 355 322 Reinweiss Mass a = 250 mm VPE 2 St.	M58339010 127 359 322 Reinweiss VPE 1 St.	L96859010 127 372 322 Reinweiss Mass a = 300 mm VPE 1 St.	M1629 127 548 132 Schwarz VPE 50 m	M5284 127 549 442 Schwarz VPE 50 St.
L96817035 127 352 342 Lichtgrau Mass a = 250 mm VPE 1 St.	L96827035 127 355 342 Lichtgrau Mass a = 250 mm VPE 2 St.	M58337035 127 359 342 Lichtgrau VPE 1 St.	L96857035 127 372 342 Lichtgrau Mass a = 300 mm VPE 1 St.	M1629 127 548 132 Schwarz VPE 50 m	M5284 127 549 442 Schwarz VPE 50 St.

Vorgesehen für die Hersteller:

ABL Sursum

16 A F 51.34, 16 A F 51.38, 32 A F 52.34, 32 A F 52.33, 32 A F 52.38

Bals

16 A 13005, 16 A 1382, 32 A 1333, 32 A 1370

Mennekes

16 A 228, 16 A 1385, 16 A 4115, 32 A 1276, 32 A 240, 16 A 1131, 16 A 3355

Walther



16 A 410, 16 A 411, 16 A 415, 16 A 419, 32 A 430, 32 A 431, 32 A 439

Material Geräteeinbaudose:

PA halogenfrei

Material Geräteblenden:

PVC

	Bezeichnung	VPE	Best.Nr.	E-No
	CEE-Geräteeinbaudose			
	CEE-Geräteeinbaudose	1	L5816	127 591 612
	Geräteblenden 60er Befestigungsspur			
	Geräteblenden 60er Befestigungsspur, für FB60130, FB80130	1	R86809010	127 543 122
	Geräteblenden 60er Befestigungsspur, für FB60130, FB80130	1	R86807035	127 543 142
	Geräteblenden 60er Befestigungsspur, für FB60130, FB80130	1	R86809001	127 543 102
	Geräteblenden 60er Befestigungsspur, für FB60150	1	R86829010	127 543 222
	Geräteblenden 60er Befestigungsspur, für FB60150	1	R86827035	127 543 242
	Geräteblenden 60er Befestigungsspur, für FB60150	1	R86829001	127 543 202
	Geräteblenden 60er Befestigungsspur, für FB60190	1	R86849010	127 543 322
	Geräteblenden 60er Befestigungsspur, für FB60190	1	R86847035	127 543 342
	Geräteblenden 60er Befestigungsspur, für FB60190	1	R86849001	127 543 302
	Geräteblenden 60er Befestigungsspur, für FB60230	1	R86869010	127 543 422
	Geräteblenden 60er Befestigungsspur, für FB60230	1	R86867035	127 543 442
	Geräteblenden 60er Befestigungsspur, für FB60230	1	R86869001	127 543 402

L5816

R8680

Vorgesehen für die Hersteller:

Bals
16 A 13108

Berker
16 A 5680

ET. 16 A
112555, 62877, 90428, 74837, 55305

ET. 32 A
6 2881, 90434, 55308

Mennekes
16 A 4115 (32 A 4120 nur mit Distanzrahmen 4192 möglich)

Material Geräteinbaudose:
PA halogenfrei

Material Geräteblenden:
PVC



L5816











R8681

Bezeichnung	VPE	Best.Nr.	E-No
CEE-Geräteeinbaudose			
CEE-Geräteeinbaudose	1	L5816	127 591 612
Geräteblenden 70er Befestigungsspur			
Geräteblenden 70er Befestigungsspur, für FB60130, FB80130	1	R86819010	127 544 122
Geräteblenden 70er Befestigungsspur, für FB60130, FB80130	1	R86817035	127 544 142
Geräteblenden 70er Befestigungsspur, für FB60130, FB80130	1	R86819001	127 544 102
Geräteblenden 70er Befestigungsspur, für FB60150	1	R86839010	127 544 222
Geräteblenden 70er Befestigungsspur, für FB60150	1	R86837035	127 544 242
Geräteblenden 70er Befestigungsspur, für FB60150	1	R86839001	127 544 202
Geräteblenden 70er Befestigungsspur, für FB60190	1	R86859010	127 544 322
Geräteblenden 70er Befestigungsspur, für FB60190	1	R86857035	127 544 342
Geräteblenden 70er Befestigungsspur, für FB60190	1	R86859001	127 544 302
Geräteblenden 70er Befestigungsspur, für FB60230	1	R86879010	127 544 422
Geräteblenden 70er Befestigungsspur, für FB60230	1	R86877035	127 544 442
Geräteblenden 70er Befestigungsspur, für FB60230	1	R86879001	127 544 402

- Individuell höheneinstellbar von 47 - 100 mm (arretierbar)
- Befestigungsarten wie Snap- und/oder Drehverriegelung
- Schnellbefestigung für Apparate
- Integrierter Berührungsschutz

- Optimale Platzverhältnisse
- Überzeugende Stabilität (4 Säulen)
- Zugentlastung
- Universeller Einsatz in praktisch allen Kanaleinbauten

	Bezeichnung	VPE	Best.Nr.	E-No
	Prisamobile G3 höhenverstellbar von 47 bis 75 mm			
WH397410Z	Prisamobile G3	10	WH397410Z	372 903 323
	Prisamobile G3 höhenverstellbar von 72 bis 100 mm			
WH397411Z	Prisamobile G3	10	WH397411Z	372 903 333
	Einfachsteckdose Typ 13 10 A, 250 V~, Weiss			
WH11580300B	Einfachsteckdose Typ 13	10	WH11580300B	633 031 503
	Dreifachsteckdosen Typ 13			
WH11642300B	Dreifachsteckdosen Typ 13 10 A, 250 V~, Weiss, parallel	10	WH11642300B	653 707 503
	Dreifachsteckdosen Typ 13 10 A, 250 V~, Weiss, 1 x getrennt	10	WH11642700B	653 708 503
	Einfachsteckdose Typ 15 10 A, 250 V~, Weiss			
WH11592200B	Einfachsteckdose Typ 15 10 A, 250 V~, Weiss	10	WH11592200B	636 330 003
	Einfachsteckdose Typ 23 16 A, 250 V~, Weiss			
WH11585300B	Einfachsteckdose Typ 23	10	WH11585300B	633 630 503
	Zweifachsteckdose Typ 23 16 A, 250 V~, Weiss			
WH11625300B	Zweifachsteckdose Typ 23 16 A, 250 V~, Weiss	10	WH11625300B	633 632 503
	Einfachsteckdose Typ 25 16 A, 250 V~, Weiss, mit Schraubklemme			
WH11595200B	Einfachsteckdose Typ 25 16 A, 250 V~, Weiss, mit Schraubklemme	10	WH11595200B	636 631 003

	Bezeichnung	VPE	Best.Nr.	E-No
	Steckdose 1 x T+T 83 4-polig beschaltbar Anschlusschema: R5 Einbautiefe 20 mm			
WH41311200B	Steckdose 1 x T+T 83	10	WH41311200B	975 013 003
	Steckdosen 2 x RJ45 parallel, ungeschirmt RJ45 UTP 4-polig beschaltbar Anschlusschema: R12 Einbautiefe 20 mm			
WH41401000B	Steckdosen 2 x RJ45 parallel, ungeschirmt	10	WH41401000B	977 374 003
	Steckdosen 2 x RJ45 getrennt, geschirmt RJ45 STP 2 x 4-polig beschaltbar Anschlusschema: R14 Einbautiefe 20 mm			
WH41401300B	Steckdosen 2 x RJ45 getrennt, geschirmt	10	WH41401300B	977 377 003
	Breitband TV-R-Dosen, 2 x IEC bis 2 GHz Einbautiefe 32 mm			
WH41545000B	Breitband TV-R-Dose AM04 4 dB Stichdose	10	WH41545000B	965 553 003
	Breitband TV-R-Dose AM10 10.5 dB Enddose mit Abschlusswiderstand	10	WH41545100B	965 563 003
	Breitband TV-R-Dose AM11 11 dB Durchgangsdose	10	WH41545200B	965 453 003
	Breitband TV-R-Dose AM15 14 dB Durchgangsdose	10	WH41545300B	965 443 003
	Breitband TV-R-Dose AM19 19 dB Durchgangsdose	10	WH41545400B	965 493 003
	Breitband TV-R-Dose AM23 23 dB Durchgangsdose	10	WH41545500B	965 463 003
	TV-/Radio-Datendosen, 2 x IEC / 1 x MiniDat 5 - 1000 MHz, Rückweg 5 - 65 MHz Einbautiefe 32 mm			
WH41547000B	TV-/Radio-Datendose AMD04 4 dB Stichdose	10	WH41547000B	965 604 003
	TV-/Radio-Datendose AMD10 10.5 dB Enddose mit Abschlusswiderstand	10	WH41547100B	965 674 003
	TV-/Radio-Datendose AMD11 11 dB Durchgangsdose	10	WH41547200B	965 614 003
	TV-/Radio-Datendose AMD15 14 dB Durchgangsdose	10	WH41547300B	965 624 003
	TV-/Radio-Datendose vAMD19 19 dB Durchgangsdose	10	WH41547400B	965 634 003
	TV-/Radio-Datendose AMD23 23 dB Durchgangsdose	10	WH41547500B	965 644 003
	Montageset für HMS-Einsätze max. 2 x RJ45 Montageset HMS max. 2 x RJ45			
WH41300400B	Montageset für HMS-Einsätze max. 2 x RJ45	10	WH41300400B	377 832 603
	HMS-Einsätze RJ45			
WH70290300Z	Einsatz RJ45 Kat. 5e UTP für HMS Montageset	10	WH70290300Z	977 731 003
	Einsatz RJ45 Kat. 6 STP für HMS Montageset	10	WH70300200Z	977 701 013
	Einsatz RJ45 Kat. 6A STP für HMS Montageset	10	WH70300300Z	977 701 023
	Blinddeckel zu HMS, Weiss	10	WH76410200Z	377 990 003

tehalit.RK Installationskanal- system

Formschön kaschieren

Die Übergänge zwischen den verlegten Leitungen und den Verteilerschränken gehören zu den empfindlichsten Stellen jeder Elektroverteilung. Staub, Schmutz und mechanische Einflüsse können die Betriebssicherheit gefährden.

Auch das Erscheinungsbild macht in vielen Fällen den Eindruck, als handle es sich um eine Übergangslösung. Genau für diese Fälle ist der tehalit.RK gedacht.



Vorteile:

- Klare Optik durch formschöne Abdeckung
- Kaschiert die Übergänge zwischen Schaltschrank und Leitungsführungskanal
- Montagefreundliche Rast- und Stecktechnik
- Sollbruchstellen in den Abdeckprofilen für tehalit.LF bzw. tehalit.FB Kanäle
- Mechanischer Schutz der Leitungen im Übergangsbereich
- Einfaches Rangieren und problemloses Einpassen in Leitungsführungskanäle

Technische Merkmale:

- 4 verschiedene Abmessungen je nach Tiefe des Verteilerschranks und der Anzahl Kabel
- 2 Farben: Reinweiss (RAL 9010), Lichtgrau (RAL 7035), weitere Farben auf Anfrage
- Schutzart: IP4X - IK07

Expert tips



01

tehalit.RK wird mit Haltern auf der Wand oder der Verteilung befestigt. Rastverbindungen ermöglichen eine schnelle Montage.



02

Die saubere Führung von zu- und abgehenden Leitungen übernimmt tehalit.LF.

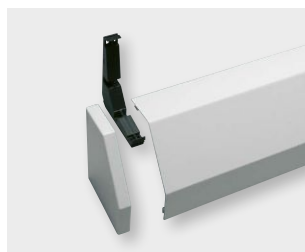

03

tehalit.RK gibt es sowohl als Komplettmontageset als auch als 2 m Profil für die unterschiedlichen Anwendungen.



04

tehalit.RK-Sets als Komplettlösung für eine perfekte Installation bis ins Detail mit Hager Zähler- oder Verteilerschränken und Einspeisung über tehalit.LF.

- tehalit.RK Rangierkanäle bestehen aus mindestens zwei Haltern, einem Abdeckprofil sowie Endkappen für links und rechts. Jede Grösse bietet zwei Überdeckungsbreiten und ist durch Rast- und Steckverbindungen einfach zu montieren.
- Durch drei in Längsrichtung des Abdeckprofils verlaufende Sollbruchstellen für 40, 50 und 60 mm tiefe Installationskanäle wird das Ausklinken erleichtert. Abdeckprofil auf die Halter aufrasten und die Endklappen an den Seiten aufstecken.

Lieferlänge:
2000 mm

Material:
PVC



	Bezeichnung	Abdeckung E-No	Abmessung	VPE
	RK110	RK1109010 127 346 222 Reinweiss	80 x 110 mm	24 m
		RK1107035 127 346 242 Lichtgrau	80 x 110 mm	24 m
	RK150	RK1509010 127 346 022 Reinweiss	110 x 150 mm	16 m
		RK1507035 127 346 042 Lichtgrau	110 x 150 mm	16 m
	RK190	RK1909010 127 346 122 Reinweiss	150 x 190 mm	8 m
		RK1907035 127 346 142 Lichtgrau	150 x 190 mm	8 m
	RK230	RK2309010 127 346 322 Reinweiss	190 x 230 mm	16 m
		RK2307035 127 346 342 Lichtgrau	190 x 230 mm	16 m

Standard Lieferfarben:
RAL 9010, Reinweiss
RAL 7035, Lichtgrau

Weitere Farben auf Anfrage

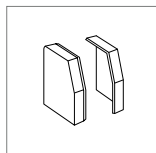

Endkappenpaar

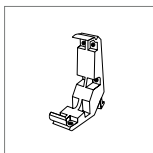

Profilhalter

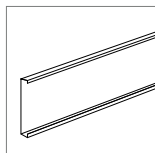

Rückwand
Breite 110 mm

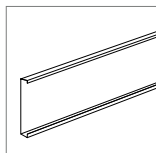

Rückwand
Breite 150 mm

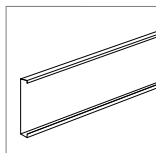

Rückwand
Breite 190 mm

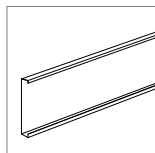

Rückwand
Breite 230 mm

L22369010
127 361 222
Reinweiss
VPE 6 Paar

M5848
127 369 232
Schwarz
VPE 1 St.

FB6011029010
127 540 022
Reinweiss
VPE 20 m

L22367035
127 361 242
Lichtgrau
VPE 6 Paar

M5848
127 369 232
Schwarz
VPE 1 St.

FB6011027035
127 540 042
Lichtgrau
VPE 20 m

L22359010
127 361 022
Reinweiss
VPE 4 Paar

M5849
127 369 032
Schwarz
VPE 10 St.

FB6011029010
127 540 022
Reinweiss
VPE 20 m

FB6015029010
127 540 222
Reinweiss
VPE 20 m

L22357035
127 361 042
Lichtgrau
VPE 4 Paar

M5849
127 369 032
Schwarz
VPE 10 St.

FB6011027035
127 540 042
Lichtgrau
VPE 20 m

FB6015027035
127 540 242
Lichtgrau
VPE 20 m

L22399010
127 361 122
Reinweiss
VPE 6 Paar

M5850
127 369 132
Schwarz
VPE 10 St.

FB6015029010
127 540 222
Reinweiss
VPE 20 m

FB6019029010
127 540 322
Reinweiss
VPE 48 m

L22397035
127 361 142
Lichtgrau
VPE 6 Paar

M5850
127 369 132
Schwarz
VPE 10 St.

FB6015027035
127 540 242
Lichtgrau
VPE 20 m

FB6019027035
127 540 342
Lichtgrau
VPE 48 m

L23209010
127 361 322
Reinweiss
VPE 6 Paar

M5830
127 369 332
Schwarz
VPE 10 St.

FB6019029010
127 540 322
Reinweiss
VPE 48 m

FB6023029010
127 540 422
Reinweiss
VPE 40 m

L23207035
127 361 342
Lichtgrau
VPE 6 Paar

M5830
127 369 332
Schwarz
VPE 10 St.

FB6019027035
127 540 342
Lichtgrau
VPE 48 m

FB6023027035
127 540 442
Lichtgrau
VPE 40 m

Bezeichnung VPE Best.Nr. E-No



FZ442N

Kabelrangierkanal, aufsteckbar, Reinweiss

RAL 9010 für IP44 Verteiler der Tiefen 160 und 205 mm

Kabelrangierkanal 1-feldig 300x175x135mm	1	FZ441N	822 803 004
Kabelrangierkanal 2-feldig 550x175x135mm	1	FZ442N	822 803 014
Kabelrangierkanal 3-feldig 800x175x135mm	1	FZ443N	822 803 024
Kabelrangierkanal 4-feldig 1050x175x135mm	1	FZ444N	822 803 034
Kabelrangierkanal 5-feldig 1300x175x135mm	1	FZ445N	-



FZ353

Kabelrangierkanal, Lichtgrau

RAL 7035 für IP54 Schränke der Tiefe 275 mm

Kabelrangierkanal 1-feldig 300x175x135mm	1	FZ351	822 900 804
Kabelrangierkanal 2-feldig 550x175x135mm	1	FZ352	822 900 814
Kabelrangierkanal 3-feldig 800x175x135mm	1	FZ353	822 900 824
Kabelrangierkanal 4-feldig 1050x175x135mm	1	FZ354	822 900 834
Kabelrangierkanal 5-feldig 1300x175x135mm	1	FZ355	822 900 844

Für eine stimmige Optik tehalit.LF-Kanal in Schwarz

Der tehalit.LF Installationskanal kommt sowohl im Wohn- als auch im Gewerbebau zum Einsatz. Neben den Farben Reinweiss, Lichtgrau und Cremeweiss ist er neu in Schwarz (RAL 9011) erhältlich – in den Abmessungen 15x15 mm, 20x35 mm, 30x45 mm, 40x60 mm und 60x110 mm. Mit Ausnahme des 15x15-Modells punkten alle Ausführungen mit der praktischen speedway-Verbindungstechnik: Die vormontierten, einrastenden Kupplungen erleichtern die Ausrichtung und die Befestigung der einzelnen Kanal-Elemente wesentlich. Ausserdem sind die Kabelrückhalteklammern bei den Grössen 40x60 und 60x110 bereits integriert.



Feuerwiderstands- fähige Leitungs- führungssysteme tehalit.FWK

Für den baulichen Brandschutz steht ein Leitungsführungssystem in zwei Varianten zur Verfügung: tehalit.FWK Plus mit Kennzeichnung EI – geprüft nach DIN EN 13501-2 - Metallkanal mit intumeszierender aufschäumender Innenbeschichtung garantiert den Schutz von Flucht- und Rettungswegen. tehalit.FWK mit der Kennzeichnung E - geprüft nach DIN 4102, Teil 12 – stellt den Funktionserhalt einer elektrischen Anlage sicher. Beide Varianten sind mit einer Aussenhülle aus Stahlblech versehen. Sie lassen sich jederzeit problemlos öffnen, um Leitungen neu zu installieren.



Expert tips

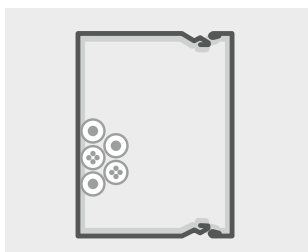

01

Der FWK Plus besitzt eine intumeszierende Innenbeschichtung, die nur wenige Millimeter aufträgt ...



02

... und im Brandfall aber schützend aufschäumt. Die neue Dämmschichtbildner-Technologie ersetzt die schweren Gipsfaserplatten des Vorgängermodells



03

Der FWK Plus erfüllt alle Anforderungen an den Feuerwiderstand von Bauteilen nach DIN EN 13501-2 und besitzt erstmals die gesamteuropäische ETA-Zulassung (European Technical Assessment).



04

Die 5 Dimensionen sorgen dafür dass sie die richtige Grösse für Ihr Projekt finden.



05

Die Formteile sorgen dafür, dass Sie auch elegant und normgerecht um die Ecken fahren können.



06

Kanäle sind entweder in Verkehrsweiss (RAL 9016) oder in verzinkt zu bekommen

- Geprüfte Feuerwiderstandsklasse EI30, 60, 90
- klassifiziert nach DIN EN 13501-2 Teil 2
- Flucht- und Rettungswege bleiben bis 90 min. passierbar
- Das Übertragen von Feuer und Rauch wird in angrenzende Brandabschnitte verhindert

- Automatische Selbsterdung zwischen Ober- und Unterteil durch selbst schneidende Kupplungen
- Kupplungen werden gesteckt, nicht geschraubt. Pro 2m Kanal ist 1 Kupplung enthalten.
- Einfache Leitungsverlegung durch Ordnungstrennwände für Strom- und Datenkabel
- Unverlierbare Kabelklammern für eine einfache Nachbelegung
- Kein Einfädeln, da Kabelklammer aushängbar ist
- Aufrastender Deckel, dadurch ist eine Nachinstallation und Revision jederzeit möglich

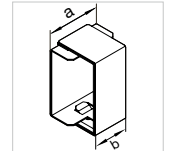

	Bezeichnung	Max. Leitungsbelegung Ø 11 mm – Füllgrad 0.5	Unter- und Oberteil	Kupplung
			Stahlblech	Stahlblech
	FWKP60060	10	FWKP6006009016 127 210 102 Verkehrsweiss VPE 2 m Gew. = 2,72 kg	FWKP6006099016 127 280 102 Verkehrsweiss VPE 1 St Gew. = 0,289 kg Mass a = 85 mm Mass b = 50 mm
			FWKP600600VERZ 127 210 152 verzinkt VPE 2 m Gew. = 2,72 kg	FWKP600609VERZ 127 280 152 verzinkt VPE 1 St Gew. = 0,289 kg Mass a = 85 mm Mass b = 50 mm
	FWKP60100	20	FWKP6010009016 127 210 202 Verkehrsweiss VPE 2 m Gew. = 3,529 kg	FWKP6010099016 127 280 202 Verkehrsweiss VPE 1 St Gew. = 0,369 kg Mass a = 85 mm Mass b = 50 mm
			FWKP601000VERZ 127 210 252 verzinkt VPE 2 m Gew. = 3,529 kg	FWKP601009VERZ 127 280 252 verzinkt VPE 1 St Gew. = 0,369 kg Mass a = 85 mm Mass b = 50 mm
	FWKP60150	30	FWKP6015009016 127 210 302 Verkehrsweiss VPE 2 m Gew. = 4,521 kg	FWKP6015099016 127 280 302 Verkehrsweiss VPE 1 St Gew. = 0,464 kg Mass a = 85 mm Mass b = 50 mm
			FWKP601500VERZ 127 210 352 verzinkt VPE 2 m Gew. = 4,521 kg	FWKP601509VERZ 127 280 352 verzinkt VPE 1 St Gew. = 0,464 kg Mass a = 85 mm Mass b = 50 mm

Lieferfarben
RAL 9016, Verkehrsweiss
VERZ, verzinkt

► Seite 301

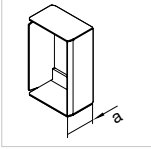
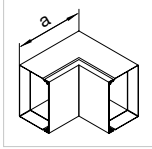
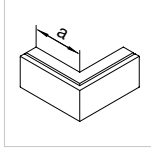
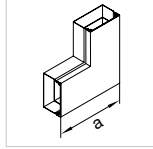
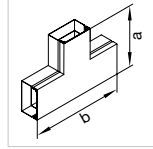
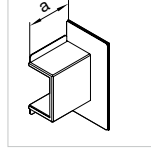
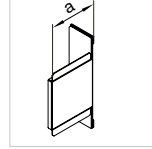
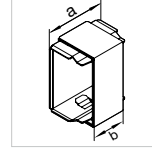
							
Endstück	Inneneck	Außeneck	Flachwinkel	T-Stück	Wandanschluss- blende	Abschluss-Stück zu Wandanschluss- blende	Längenanpass- stück
Stahlblech	Stahlblech	Stahlblech	Stahlblech	Stahlblech	Stahlblech	Stahlblech	Stahlblech
FWKP600609016 127 213 102 Verkehrsweiss VPE 1 St Gew. = 0,165 kg Mass a = 40 mm	FWKP6006049016 127 250 102 Verkehrsweiss VPE 1 St Gew. = 0,992 kg Mass a = 160 mm	FWKP6006039016 127 215 502 Verkehrsweiss VPE 1 St Gew. = 1,329 kg Mass a = 160 mm	FWKP6006059016 127 270 102 Verkehrsweiss VPE 1 St Gew. = 0,995 kg Mass a = 160 mm	FWKP6006089016 127 273 102 Verkehrsweiss VPE 1 St Gew. = 1,22 kg Mass a = 160 mm Mass b = 260 mm	FWKP60060W9016 127 281 102 Verkehrsweiss VPE 1 St Gew. = 1,105 kg Mass a = 117 mm	FWKP60060W49016 127 282 102 Verkehrsweiss VPE 1 St Gew. = 0,556 kg Mass a = 117 mm	FWKP6006079016 127 224 102 Verkehrsweiss VPE 1 St Gew. = 0,296 kg Mass a = 75 mm Mass b = 50 mm
FWKP600606VERZ 127 213 152 verzinkt VPE 1 St Gew. = 0,165 kg Mass a = 40 mm	FWKP600604VERZ 127 250 152 verzinkt VPE 1 St Gew. = 0,992 kg Mass a = 160 mm	FWKP600603VERZ 127 215 552 verzinkt VPE 1 St Gew. = 1,329 kg Mass a = 160 mm	FWKP600605VERZ 127 270 152 verzinkt VPE 1 St Gew. = 0,995 kg Mass a = 160 mm	FWKP600608VERZ 127 273 152 verzinkt VPE 1 St Gew. = 1,22 kg Mass a = 160 mm Mass b = 260 mm	FWKP60060WVERZ 127 281 152 verzinkt VPE 1 St Gew. = 1,105 kg Mass a = 117 mm	FWKP60060W4VERZ 127 282 152 verzinkt VPE 1 St Gew. = 0,556 kg Mass a = 117 mm	FWKP600607VERZ 127 224 152 verzinkt VPE 1 St Gew. = 0,297 kg Mass a = 75 mm Mass b = 50 mm
FWKP6010069016 127 213 202 Verkehrsweiss VPE 1 St Gew. = 0,234 kg Mass a = 40 mm	FWKP6010049016 127 250 202 Verkehrsweiss VPE 1 St Gew. = 1,326 kg Mass a = 160 mm	FWKP6010039016 127 215 602 Verkehrsweiss VPE 1 St Gew. = 1,764 kg Mass a = 160 mm	FWKP6010059016 127 270 202 Verkehrsweiss VPE 1 St Gew. = 1,473 kg Mass a = 200 mm	FWKP6010089016 127 273 202 Verkehrsweiss VPE 1 St Gew. = 1,772 kg Mass a = 200 mm Mass b = 300 mm	FWKP60100W9016 127 281 202 Verkehrsweiss VPE 1 St Gew. = 1,293 kg Mass a = 117 mm	FWKP60100W49016 127 282 202 Verkehrsweiss VPE 1 St Gew. = 0,743 kg Mass a = 117 mm	FWKP6010079016 127 224 202 Verkehrsweiss VPE 1 St Gew. = 0,373 kg Mass a = 75 mm Mass b = 50 mm
FWKP601006VERZ 127 213 252 verzinkt VPE 1 St Gew. = 0,234 kg Mass a = 40 mm	FWKP601004VERZ 127 250 252 verzinkt VPE 1 St Gew. = 1,326 kg Mass a = 160 mm	FWKP601003VERZ 127 215 652 verzinkt VPE 1 St Gew. = 1,764 kg Mass a = 160 mm	FWKP601005VERZ 127 270 252 verzinkt VPE 1 St Gew. = 1,473 kg Mass a = 200 mm	FWKP601008VERZ 127 273 252 verzinkt VPE 1 St Gew. = 1,772 kg Mass a = 200 mm Mass b = 300 mm	FWKP60100WVERZ 127 281 252 verzinkt VPE 1 St Gew. = 1,293 kg Mass a = 117 mm	FWKP60100W4VERZ 127 282 252 verzinkt VPE 1 St Gew. = 0,743 kg Mass a = 117 mm	FWKP601007VERZ 127 224 252 verzinkt VPE 1 St Gew. = 0,373 kg Mass a = 75 mm Mass b = 50 mm
FWKP6015069016 127 213 302 Verkehrsweiss VPE 1 St Gew. = 0,315 kg Mass a = 40 mm	FWKP6015049016 127 250 302 Verkehrsweiss VPE 1 St Gew. = 1,703 kg Mass a = 160 mm	FWKP6015039016 127 215 702 Verkehrsweiss VPE 1 St Gew. = 2,253 kg Mass a = 160 mm	FWKP6015059016 127 270 302 Verkehrsweiss VPE 1 St Gew. = 2,13 kg Mass a = 250 mm	FWKP6015089016 127 273 302 Verkehrsweiss VPE 1 St Gew. = 2,505 kg Mass a = 250 mm Mass b = 350 mm	FWKP60150W9016 127 281 302 Verkehrsweiss VPE 1 St Gew. = 1,528 kg Mass a = 117 mm	FWKP60150W49016 127 282 302 Verkehrsweiss VPE 1 St Gew. = 0,979 kg Mass a = 117 mm	FWKP6015079016 127 224 302 Verkehrsweiss VPE 1 St Gew. = 0,467 kg Mass a = 75 mm Mass b = 50 mm
FWKP601506VERZ 127 213 352 verzinkt VPE 1 St Gew. = 0,315 kg Mass a = 40 mm	FWKP601504VERZ 127 250 352 verzinkt VPE 1 St Gew. = 1,703 kg Mass a = 160 mm	FWKP601503VERZ 127 215 752 verzinkt VPE 1 St Gew. = 2,253 kg Mass a = 160 mm	FWKP601505VERZ 127 270 352 verzinkt VPE 1 St Gew. = 2,13 kg Mass a = 250 mm	FWKP601508VERZ 127 273 352 verzinkt VPE 1 St Gew. = 2,505 kg Mass a = 250 mm Mass b = 350 mm	FWKP60150WVERZ 127 281 352 verzinkt VPE 1 St Gew. = 1,528 kg Mass a = 117 mm	FWKP60150W4VERZ 127 282 352 verzinkt VPE 1 St Gew. = 0,979 kg Mass a = 117 mm	FWKP601507VERZ 127 224 352 verzinkt VPE 1 St Gew. = 0,467 kg Mass a = 75 mm Mass b = 50 mm

- Geprüfte Feuerwiderstandsklasse EI30, 60, 90
- klassifiziert nach DIN EN 13501-2 Teil 2
- Flucht- und Rettungswege bleiben bis 90 min. passierbar
- Das Übertragen von Feuer und Rauch wird in angrenzende Brandabschnitte verhindert

- Automatische Selbsterdung zwischen Ober- und Unterteil durch selbst schneidende Kupplungen
- Kupplungen werden gesteckt, nicht geschraubt. Pro 2m Kanal ist 1 Kupplung enthalten.
- Einfache Leitungsverlegung durch Ordnungstrennwände für Strom- und Datenkabel
- Unverlierbare Kabelklammern für eine einfache Nachbelegung
- Kein Einfädeln, da Kabelklammer aushängbar ist
- Aufrastender Deckel, dadurch ist eine Nachinstallation und Revision jederzeit möglich

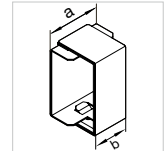

	Bezeichnung	Max. Leitungsbelegung Ø 11 mm – Füllgrad 0.5	Unter- und Oberteil	Kupplung
	FWKP100150	60	FWKP10015009016 127 210 402 Verkehrsweiss VPE 2 m Gew. = 5,328 kg	FWKP10015009016 127 280 402 Verkehrsweiss VPE 1 St Gew. = 0,592 kg Mass a = 85 mm Mass b = 50 mm
			FWKP1001500VERZ 127 210 452 verzinkt VPE 2 m Gew. = 5,328 kg	FWKP10015009VERZ 127 280 452 verzinkt VPE 1 St Gew. = 0,592 kg Mass a = 85 mm Mass b = 50 mm
	FWKP100250	100	FWKP10025009016 127 210 502 Verkehrsweiss VPE 2 m Gew. = 7,416 kg	FWKP10025009016 127 280 502 Verkehrsweiss VPE 1 St Gew. = 0,766 kg Mass a = 85 mm Mass b = 50 mm
			FWKP1002500VERZ 127 210 552 verzinkt VPE 2 m Gew. = 7,416 kg	FWKP10025009VERZ 127 280 552 verzinkt VPE 1 St Gew. = 0,766 kg Mass a = 85 mm Mass b = 50 mm

Lieferfarben
RAL 9016, Verkehrsweiss
VERZ, verzinkt

▶ Seite 301

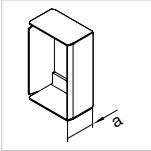
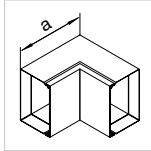
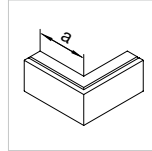
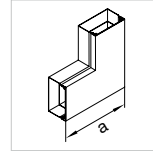
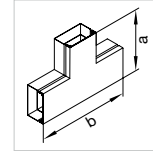
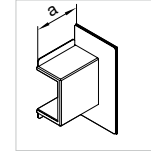
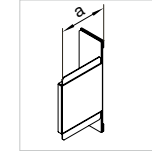
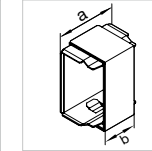
							
Endstück	Inneneck	Außeneck	Flachwinkel	T-Stück	Wandanschluss- blende	Abschluss-Stück zu Wandanschluss- blende	Längenanpass- stück
Stahlblech	Stahlblech	Stahlblech	Stahlblech	Stahlblech	Stahlblech	Stahlblech	Stahlblech







FWKP10015069016 127 213 502 Verkehrsweiss VPE 1 St Gew. = 0,424 kg Mass a = 40 mm	FWKP10015049016 127 250 402 Verkehrsweiss VPE 1 St Gew. = 2,226 kg Mass a = 200 mm	FWKP10015039016 127 215 802 Verkehrsweiss VPE 1 St Gew. = 3,304 kg Mass a = 200 mm	FWKP10015059016 127 270 402 Verkehrsweiss VPE 1 St Gew. = 2,512 kg Mass a = 250 mm	FWKP10015089016 127 273 402 Verkehrsweiss VPE 1 St Gew. = 2,922 kg Mass a = 250 mm Mass b = 350 mm	FWKP100150W9016 127 281 402 Verkehrsweiss VPE 1 St Gew. = 1,9 kg Mass a = 117 mm	FWKP60150W49016 127 282 302 Verkehrsweiss VPE 1 St Gew. = 0,979 kg Mass a = 117 mm	FWKP10015079016 127 224 402 Verkehrsweiss VPE 1 St Gew. = 0,611 kg Mass a = 75 mm Mass b = 50 mm
---	--	--	--	---	--	--	---

FWKP1001506VERZ 127 213 552 verzinkt VPE 1 St Gew. = 0,424 kg Mass a = 40 mm	FWKP1001504VERZ 127 250 452 verzinkt VPE 1 St Gew. = 2,226 kg Mass a = 200 mm	FWKP1001503VERZ 127 215 852 verzinkt VPE 1 St Gew. = 3,304 kg Mass a = 200 mm	FWKP1001505VERZ 127 270 452 verzinkt VPE 1 St Gew. = 2,512 kg Mass a = 250 mm	FWKP1001508VERZ 127 273 452 verzinkt VPE 1 St Gew. = 2,922 kg Mass a = 250 mm Mass b = 350 mm	FWKP100150WVERZ 127 281 452 verzinkt VPE 1 St Gew. = 1,9 kg Mass a = 117 mm	FWKP60150W4VERZ 127 282 352 verzinkt VPE 1 St Gew. = 0,979 kg Mass a = 117 mm	FWKP1001507VERZ 127 224 452 verzinkt VPE 1 St Gew. = 0,611 kg Mass a = 75 mm Mass b = 50 mm
--	---	---	---	--	---	---	--

FWKP10025069016 127 213 802 Verkehrsweiss VPE 1 St Gew. = 0,64 kg Mass a = 40 mm	FWKP10025049016 127 250 502 Verkehrsweiss VPE 1 St Gew. = 3,117 kg Mass a = 200 mm	FWKP10025039016 127 215 902 Verkehrsweiss VPE 1 St Gew. = 4,556 kg Mass a = 200 mm	FWKP10025059016 127 270 502 Verkehrsweiss VPE 1 St Gew. = 4,185 kg Mass a = 350 mm	FWKP10025089016 127 273 502 Verkehrsweiss VPE 1 St Gew. = 4,726 kg Mass a = 350 mm Mass b = 450 mm	FWKP100250W9016 127 281 502 Verkehrsweiss VPE 1 St Gew. = 3,142 kg Mass a = 117 mm	FWKP100250W49016 127 282 502 Verkehrsweiss VPE 1 St Gew. = 1,441 kg Mass a = 117 mm	FWKP10025079016 127 224 502 Verkehrsweiss VPE 1 St Gew. = 0,784 kg Mass a = 75 mm Mass b = 50 mm
--	--	--	--	---	--	---	---

FWKP1002506VERZ 127 213 852 verzinkt VPE 1 St Gew. = 0,64 kg Mass a = 40 mm	FWKP1002504VERZ 127 250 552 verzinkt VPE 1 St Gew. = 3,117 kg Mass a = 200 mm	FWKP1002503VERZ 127 215 952 verzinkt VPE 1 St Gew. = 4,556 kg Mass a = 200 mm	FWKP1002505VERZ 127 270 552 verzinkt VPE 1 St Gew. = 4,185 kg Mass a = 350 mm	FWKP1002508VERZ 127 273 552 verzinkt VPE 1 St Gew. = 4,726 kg Mass a = 350 mm Mass b = 450 mm	FWKP100250WVERZ 127 281 552 verzinkt VPE 1 St Gew. = 3,142 kg Mass a = 117 mm	FWKP100250W4VERZ 127 282 552 verzinkt VPE 1 St Gew. = 1,441 kg Mass a = 117 mm	FWKP1002507VERZ 127 224 552 verzinkt VPE 1 St Gew. = 0,784 kg Mass a = 75 mm Mass b = 50 mm
---	---	---	---	--	---	--	--

Lieferlänge Trennwände: 2000 mm

	Bezeichnung	Werkstoff	VPE	Best.Nr.	E-No	
 TWS70VERZ	LFS Trennwand, Stahlblech verzinkt					
	Länge: 2000 mm					
	Trennwand Stahl für Kanal ohne C-Profil	Stahl	32	TWS70VERZ	127 548 272	
	Trennwand Stahl >=85 ohne C-Profil	Stahl	32	TWS90VERZ	127 548 282	
 FWKPZ001	Trennwandaufnahme					
	Trennwandaufnahme für FWKP, 8 St.	Stahl	1	★ FWKPZ001	127 234 102	
 R2290VERZ	FWKP Klammer					
	Klammer aus Stahl zu LFS Oberteil 60mm		100	R2290VERZ	127 349 052	
	Klammer aus Stahl zu LFS Oberteil 100mm		100	R2291VERZ	127 349 152	
	Klammer aus Stahl zu LFS Oberteil 150mm		100	R2292VERZ	127 349 352	
	Klammer zu LFS/FWKP Oberteil 250mm		100	★ R2294VERZ	127 249 452	
 FWKPZ003	Erdungsteile					
	Erdungsteil 2x für Kanal Höhe 60	Stahl	1	★ FWKPZ003	127 290 292	
	Erdungsteil 2x für Kanal Höhe 100	Stahl	1	★ FWKPZ004	127 290 392	
 L6681GCHR	Potentialausgleichsverbinder, Stahlblech verzinkt					
	Werkstoff: Stahl					
	Potentialausgleichsverbinder Stahl FWK		20	L6681GCHR	127 579 152	
 L4181GNGE	Erdungsleitung					
	- steckbar, zur elektrischen Verbindung von Grundprofil und Oberteilen sowie zur Überbrückung von Formteilen					
	150 mm	4 mm ²	grün/gelb	100	L4181GNGE	127 390 092
	300 mm	4 mm ²	grün/gelb	100	L4182GNGE	127 390 192
	600 mm	4 mm ²	grün/gelb	25	L4183GNGE	127 390 292
 FWKPZ002	Schrauben zur Deckenmontage					
	Schrauben Deckenmontage FWKP 2/4 m	Stahl	1	★ FWKPZ002	127 299 002	



FWKPZ005

Bezeichnung	VPE	Best.Nr.	E-No
Bohrschablone			
Bohrschablone FWKP Kanaloberteil	1	★FWKPZ005	127 299 402



BSKITT

Bezeichnung	VPE	Best.Nr.	E-No
Brandschutzkitt			
Inhalt Dose/Kartusche: 310 ml			
Bei thermischer Beanspruchung aufschäumende Dichtmasse, zur brandschutztechnischen Abschottung von einzelnen Kabeln und Rohren gemäß der Muster-Leitungsanlagen-Richtlinie (MLAR) geeignet.			
Bauaufsichtlich zugelassen: Zulassungs-Nr.: Z-19.11-2134			
Brandschutz Kitt Kartusche 310ml	1	BSKITT	127 212 000



BS90SET

Bezeichnung	VPE	Best.Nr.	E-No
2K-Silikon-Brandschutzschaum S90			
Inhalt Dose/Kartusche: 600 ml			
Kabelabschottung			
Für den Einbau in Wänden und Decken der Feuerwiderstandsklasse S90 nach DIN4102.			
Bauaufsichtlich zugelassen: Zulassungs-Nr.: Z19.15-1256			
Brandschutz Schaum Set S90 ca. 2100cm ³	1	BS90SET	127 203 000
Brandschutz Schaum S90 Dose ca. 900cm ³	1	BS90D	127 204 000
Brandschutz Formstück S90 150x80x100mm	1	BS90F	171 290 000
Sprührohr 3x für Brandschutzschaum BS90D	1	BS90S	171 291 000
Ventilzange zu Brandschutz Schaum BS90D	1	BS90Z	983 225 169



BSK0013

Bezeichnung	VPE	Best.Nr.	E-No
Brandschutzkissen			
Feuerwiderstandsklasse S90			
Zur Abschottung von Kabeldurchführungen in Wänden und Decken mit einer Feuerwiderstandsdauer bis zu 90 min.			
Brandschutz Kissen S90 H=13mm 4Stück	1	BSK0013	171 524 132
Brandschutz Kissen S90 H=18mm 4Stück	1	BSK0018	171 524 182
Brandschutz Kissen S90 H=35mm 4Stück	1	BSK0035	171 524 352



BSM0003

Bezeichnung	VPE	Best.Nr.	E-No
Brandschutzmörtel			
Feuerwiderstandsklasse S90			
Zur Abschottung von Kabeldurchführungen in Wänden und Decken mit einer Feuerwiderstandsdauer bis zu 90 min.			
Brandschutz Mörtel S90 3kg	1	BSM0003	171 526 102
Brandschutz Mörtel S90 6kg	1	BSM0006	171 526 502



BSS0058

Bezeichnung	VPE	Best.Nr.	E-No
Brandschutzstopfen			
Feuerwiderstandsklasse S90			
Zur Abschottung von Kabeldurchführungen in Wänden und Decken mit einer Feuerwiderstandsdauer bis zu 90 min.			
Brandschutz Stopfen bis D=58mm 2Stück	1	BSS0058	171 524 212
Brandschutz Stopfen bis D=80mm 2Stück	1	BSS0080	171 524 242
Brandschutz Stopfen bis D=109mm 2Stück	1	BSS0109	171 524 272
Brandschutz Platte 200x200mm 2Stück	1	BSP2020	171 524 102
Brandschutz Beschichtung Stopfen 310ml	1	BSSB000	171 522 102

- Geprüfte Feuerwiderstandsklasse E30 Wand- und Deckenmontage nach DIN 4102 Teil 12 (Aussenbeflammung)
- Funktionserhalt von Kabelanlagen bei Wand- und Deckenmontage E30
- Leichte Montage durch Bodenlochung
- Schützende Stahlblechhülle gegen mechanische Belastung
- Nut- und Federprinzip der Einzelteile

- Kein Verlegen von Spezialkabeln notwendig
- Verschraubter Deckel, dadurch ist eine Nachinstallation und Revision jederzeit möglich

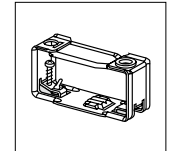

	Bezeichnung	Kanal komplett E-No	Leitungsbelegung 11 mm ø z. B. TT 3 x 1,5 mm ²	FWK Klammer
	FWK3E50060	FWK3E500600VERZ Stahlblech verzinkt FWK3E5006009016 127 212 042 Verkehrsw Weiss Länge: 1500 mm VPE 1 St. Gewicht: 13,80 kg/St.	11	
	FWK3E50110	FWK3E501100VERZ Stahlblech verzinkt FWK3E5011009016 127 212 022 Verkehrsw Weiss Länge: 1500 mm VPE 1 St. Gewicht: 18,15 kg/St.	21	L5732VERZ Stahlblech verzinkt L5732VERZ Stahlblech verzinkt VPE 15 St.
	FWK3E50210	FWK3E502100VERZ Stahlblech verzinkt FWK3E5021009016 127 212 032 Verkehrsw Weiss Länge: 1500 mm VPE 1 St. Gewicht: 26,80 kg/St.	43	L5733VERZ Stahlblech verzinkt L5733VERZ Stahlblech verzinkt VPE 15 St.
	FWK3E99160	FWK3E991600VERZ Stahlblech verzinkt FWK3E9916009016 127 212 002 Verkehrsw Weiss Länge: 1000 mm VPE 1 St. Gewicht: 17,80 kg/St.	65	L5734VERZ Stahlblech verzinkt L5734VERZ Stahlblech verzinkt VPE 10 St.
	FWK3E99260	FWK3E992600VERZ Stahlblech verzinkt FWK3E9926009016 127 212 012 Verkehrsw Weiss Länge: 1000 mm VPE 1 St. Gewicht: 23,70 kg/St.	107	L5735VERZ Stahlblech verzinkt L5735VERZ Stahlblech verzinkt VPE 25 St.

- Unterteil und Oberteil ohne Klammern
- Brandschutzschränke siehe Katalog 4
- **ABP:** P-BWU03-I 17.9.10

Lieferfarben
VERZ, verzinkt
RAL 9016, Verkehrsweiss

Weitere Farben auf Anfrage

► Seite 302

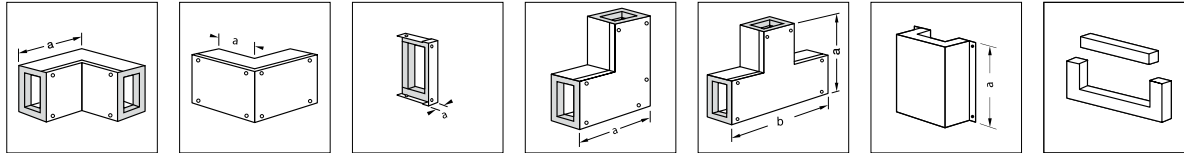

Inneneck

Ausseneck

Endstück

Flachwinkel

T-Stück

Schiebemuffe

Versatzstück

R3021VERZ Stahlblech verzinkt R30219016 127 214 192 Verkehrsweiss Mass a = 240 mm VPE 1 St. Gewicht: 3,42 kg/St.	R3022VERZ Stahlblech verzinkt R30229016 127 216 542 Verkehrsweiss Mass a = 150 mm VPE 1 St. Gewicht: 3,46 kg/St.	R3023VERZ Stahlblech verzinkt R30239016 127 214 042 Verkehrsweiss Mass a = 20 mm VPE 1 St. Gewicht: 0,40 kg/St.	R3025VERZ Stahlblech verzinkt R30259016 127 216 142 Verkehrsweiss Mass a = 250 mm VPE 1 St. Gewicht: 3,97 kg/St.	R3026VERZ Stahlblech verzinkt R30269016 127 218 262 Verkehrsweiss Mass a = 250 mm Mass b = 500 mm VPE 1 St. Gewicht: 6,13 kg/St.	L6818VERZ Stahlblech verzinkt L68189016 127 218 072 Verkehrsweiss Mass a = 400 mm VPE 1 St. Gewicht: 3,90 kg/St.	L6819 L6819 VPE 1 St. Gewicht: 0,10 kg/St.
R3031VERZ Stahlblech verzinkt R30319016 127 214 172 Verkehrsweiss Mass a = 240 mm VPE 1 St. Gewicht: 4,51 kg/St.	R3032VERZ Stahlblech verzinkt R30329016 127 216 522 Verkehrsweiss Mass a = 150 mm VPE 1 St. Gewicht: 4,54 kg/St.	R3033VERZ Stahlblech verzinkt R30339016 127 214 022 Verkehrsweiss Mass a = 20 mm VPE 1 St. Gewicht: 0,50 kg/St.	R3035VERZ Stahlblech verzinkt R30359016 127 216 122 Verkehrsweiss Mass a = 300 mm VPE 1 St. Gewicht: 5,67 kg/St.	R3036VERZ Stahlblech verzinkt R30369016 127 218 242 Verkehrsweiss Mass a = 300 mm Mass b = 500 mm VPE 1 St. Gewicht: 7,76 kg/St.	L6828VERZ Stahlblech verzinkt L68289016 - Verkehrsweiss Mass a = 400 mm VPE 1 St. Gewicht: 4,50 kg/St.	L6829 L6829 VPE 1 St. Gewicht: 0,14 kg/St.
R3041VERZ Stahlblech verzinkt R30419016 127 214 182 Verkehrsweiss Mass a = 240 mm VPE 1 St. Gewicht: 6,69 kg/St.	R3042VERZ Stahlblech verzinkt R30429016 127 216 532 Verkehrsweiss Mass a = 150 mm VPE 1 St. Gewicht: 6,72 kg/St.	R3043VERZ Stahlblech verzinkt R30439016 127 214 032 Verkehrsweiss Mass a = 20 mm VPE 1 St. Gewicht: 0,80 kg/St.	R3045VERZ Stahlblech verzinkt R30459016 127 216 132 Verkehrsweiss Mass a = 400 mm VPE 1 St. Gewicht: 9,95 kg/St.	R3046VERZ Stahlblech verzinkt R30469016 127 218 252 Verkehrsweiss Mass a = 400 mm VPE 1 St. Gewicht: 11,03 kg/St.	L6858VERZ Stahlblech verzinkt L68589016 127 219 022 Verkehrsweiss Mass a = 400 mm VPE 1 St. Gewicht: 5,60 kg/St.	L6859 L6859 VPE 1 St. Gewicht: 0,22 kg/St.
R3051VERZ Stahlblech verzinkt R30519016 127 214 152 Verkehrsweiss Mass a = 293 mm VPE 1 St. Gewicht: 7,71 kg/St.	R3052VERZ Stahlblech verzinkt R30529016 127 216 502 Verkehrsweiss Mass a = 150 mm VPE 1 St. Gewicht: 7,76 kg/St.	R3053VERZ Stahlblech verzinkt R30539016 127 214 002 Verkehrsweiss Mass a = 20 mm VPE 1 St. Gewicht: 1,00 kg/St.	R3055VERZ Stahlblech verzinkt R30559016 127 216 102 Verkehrsweiss Mass a = 350 mm VPE 1 St. Gewicht: 9,18 kg/St.	R3056VERZ Stahlblech verzinkt R30569016 127 218 222 Verkehrsweiss Mass a = 350 mm Mass b = 500 mm VPE 1 St. Gewicht: 11,06 kg/St.	L6868VERZ Stahlblech verzinkt L68689016 127 218 082 Verkehrsweiss Mass a = 400 mm VPE 1 St. Gewicht: 6,30 kg/St.	L6869 L6869 VPE 1 St. Gewicht: 0,25 kg/St.
R3061VERZ Stahlblech verzinkt R30619016 127 214 162 Verkehrsweiss Mass a = 293 mm VPE 1 St. Gewicht: 10,20 kg/St.	R3062VERZ Stahlblech verzinkt R30629016 127 216 512 Verkehrsweiss Mass a = 150 mm VPE 1 St. Gewicht: 10,25 kg/St.	R3063VERZ Stahlblech verzinkt R30639016 127 214 012 Verkehrsweiss Mass a = 20 mm VPE 1 St. Gewicht: 1,40 kg/St.	R3065VERZ Stahlblech verzinkt R30659016 127 216 112 Verkehrsweiss Mass a = 450 mm VPE 1 St. Gewicht: 14,32 kg/St.	R3066VERZ Stahlblech verzinkt R30669016 127 218 232 Verkehrsweiss Mass a = 450 mm Mass b = 500 mm VPE 1 St. Gewicht: 14,18 kg/St.	L6878VERZ Stahlblech verzinkt L68789016 127 219 042 Verkehrsweiss Mass a = 400 mm VPE 1 St. Gewicht: 7,20 kg/St.	L6879 L6879 VPE 1 St. Gewicht: 0,30 kg/St.

- Geprüfte Feuerwiderstandsklasse E30 bis E90 (Wandmontage) nach DIN 4102 Teil 12 (Aussenbeflammung)
- Funktionserhalt von Kabelanlagen bei Wandmontage und Deckenmontage E60-E90
- Funktionserhalt von Kabelanlagen bei abgehängter Montage bis E30
- Leichte Montage durch Bodenlochung
- Schützende Stahlblechhülle gegen mechanische Belastung

- Nut- und Federprinzip der Einzelteile
- Verschraubter Deckel, dadurch ist eine Nachinstallation jederzeit möglich
- Brandschutzschränke siehe Katalog 4
- Kein Verlegen von Spezialkabeln notwendig
- Unterteil und Oberteil ohne Klammern

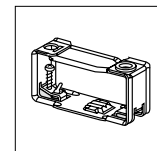

	Bezeichnung	Feuerwiderstandsklasse	Kanal komplett E-No	Leitungsbelegung 11 mm ø z. B. TT 3 x 1,5 mm ²	FWK Klammer
	FWK950060	E60 bei Wand und Deckenmontage; sonstige Montage: E30	FWK9500600VERZ 127 211 002 Stahlblech verzinkt FWK95006009016 127 211 102 Verkehrsweiss Länge: 750 mm VPE 1 St. Gewicht: 18,75 kg/St.	11	
	FWK950110	E60 bei Wand und Deckenmontage; sonstige Montage: E30	FWK9501100VERZ 127 211 012 Stahlblech verzinkt FWK95011009016 127 211 112 Verkehrsweiss Länge: 750 mm VPE 1 St. Gewicht: 23,25 kg/St.	21	L5732VERZ 127 218 912 L5732VERZ 127 218 912 Stahlblech verzinkt VPE 15 St.
	FWK950210	E60 bei Wand und Deckenmontage; sonstige Montage: E30	FWK9502100VERZ 127 211 022 Stahlblech verzinkt FWK95021009016 127 211 122 Verkehrsweiss Länge: 750 mm VPE 1 St. Gewicht: 32,25 kg/St.	43	L5733VERZ 127 218 922 L5733VERZ 127 218 922 Stahlblech verzinkt VPE 15 St.
	FWK999160	E90 bei Wand und Deckenmontage; sonstige Montage: E30	FWK9991600VERZ 127 211 032 Stahlblech verzinkt FWK99916009016 127 211 132 Verkehrsweiss Länge: 500 mm VPE 1 St. Gewicht: 21,70 kg/St.	65	L5734VERZ 127 218 932 L5734VERZ 127 218 932 Stahlblech verzinkt VPE 10 St.
	FWK999260	E90 bei Wand und Deckenmontage; sonstige Montage: E30	FWK9992600VERZ 127 211 042 Stahlblech verzinkt FWK99926009016 127 211 142 Verkehrsweiss Länge: 500 mm VPE 1 St. Gewicht: 27,50 kg/St.	107	L5735VERZ 127 218 942 L5735VERZ 127 218 942 Stahlblech verzinkt VPE 25 St.



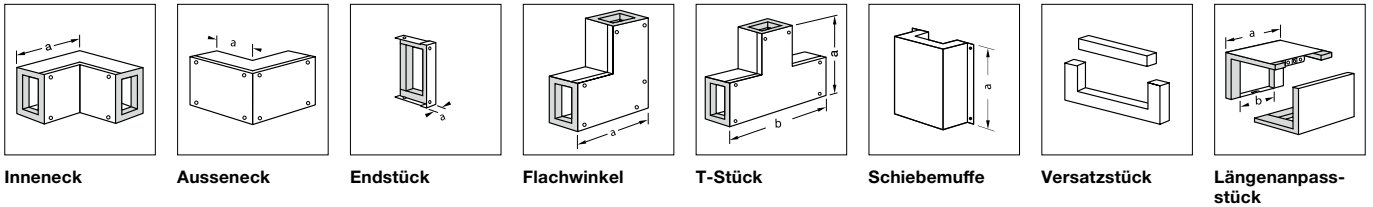

- ABP: P-MPA-E-99-062
- ABP: P-061-I
- VKF Zulassung

Lieferfarben
 VERZ, verzinkt
 RAL 9016, Verkehrsweiss

► Seite 302



Inneneck	Ausseneck	Endstück	Flachwinkel	T-Stück	Schiebemuffe	Versatzstück	Längenanpassstück
L6911VERZ 127 215 102 Stahlblech verzinkt	L6912VERZ 127 215 402 Stahlblech verzinkt	L6913VERZ 127 213 702 Stahlblech verzinkt	L6915VERZ 127 217 102 Stahlblech verzinkt	L6916VERZ 127 217 402 Stahlblech verzinkt	L6918VERZ 127 218 102 Stahlblech verzinkt	L6919 127 218 602	L6910VERZ 127 218 802 Stahlblech verzinkt
L69119016 127 214 102 Verkehrsweiss	L69129016 127 216 402 Verkehrsweiss	L69139016 127 214 092 Verkehrsweiss	L69159016 127 216 172 Verkehrsweiss	L69169016 127 218 402 Verkehrsweiss	L69189016 127 219 102 Verkehrsweiss	L6919 127 218 602	L69109016 127 219 702 Verkehrsweiss
Mass a = 293 mm VPE 1 St. Gewicht: 10,66 kg/St.	Mass a = 150 mm VPE 1 St. Gewicht: 10,74 kg/St.	Mass a = 20 mm VPE 1 St. Gewicht: 1,40 kg/St.	Mass a = 300 mm VPE 1 St. Gewicht: 11,90 kg/St.	Mass a = 300 mm Mass b = 500 mm VPE 1 St. Gewicht: 15,10 kg/St.	Mass a = 400 mm VPE 1 St. Gewicht: 13,20 kg/St.	VPE 1 St. Gewicht: 0,30 kg/St.	Mass a = 120 mm Mass b = 60 mm VPE 1 St. Gewicht: 1,41 kg/St.
L6921VERZ 127 215 112 Stahlblech verzinkt	L6922VERZ 127 215 412 Stahlblech verzinkt	L6923VERZ 127 213 712 Stahlblech verzinkt	L6925VERZ 127 217 112 Stahlblech verzinkt	L6926VERZ 127 217 412 Stahlblech verzinkt	L6928VERZ 127 218 112 Stahlblech verzinkt	L6929 127 218 612	L6920VERZ 127 218 812 Stahlblech verzinkt
L69219016 127 214 112 Verkehrsweiss	L69229016 127 216 412 Verkehrsweiss	L69239016 127 214 072 Verkehrsweiss	L69259016 127 216 152 Verkehrsweiss	L69269016 127 218 412 Verkehrsweiss	L69289016 127 219 112 Verkehrsweiss	L6929 127 218 612	L69209016 127 219 812 Verkehrsweiss
Mass a = 293 mm VPE 1 St. Gewicht: 13,24 kg/St.	Mass a = 150 mm VPE 1 St. Gewicht: 13,32 kg/St.	Mass a = 20 mm VPE 1 St. Gewicht: 1,90 kg/St.	Mass a = 350 mm VPE 1 St. Gewicht: 16,04 kg/St.	Mass a = 350 mm Mass b = 500 mm VPE 1 St. Gewicht: 18,65 kg/St.	Mass a = 400 mm VPE 1 St. Gewicht: 14,40 kg/St.	VPE 1 St. Gewicht: 0,40 kg/St.	Mass a = 120 mm Mass b = 60 mm VPE 1 St. Gewicht: 1,69 kg/St.
L6951VERZ 127 215 122 Stahlblech verzinkt	L6952VERZ 127 215 422 Stahlblech verzinkt	L6953VERZ 127 213 722 Stahlblech verzinkt	L6955VERZ 127 217 122 Stahlblech verzinkt	L6956VERZ 127 217 422 Stahlblech verzinkt	L6958VERZ 127 218 122 Stahlblech verzinkt	L6959 127 218 622	L6950VERZ 127 218 822 Stahlblech verzinkt
L69519016 127 214 122 Verkehrsweiss	L69529016 127 216 422 Verkehrsweiss	L69539016 127 214 082 Verkehrsweiss	L69559016 127 216 162 Verkehrsweiss	L69569016 127 218 422 Verkehrsweiss	L69589016 127 219 122 Verkehrsweiss	L6959 127 218 622	L69509016 127 219 822 Verkehrsweiss
Mass a = 293 mm VPE 1 St. Gewicht: 18,41 kg/St.	Mass a = 150 mm VPE 1 St. Gewicht: 18,84 kg/St.	Mass a = 20 mm VPE 1 St. Gewicht: 2,70 kg/St.	Mass a = 450 mm VPE 1 St. Gewicht: 11,90 kg/St.	Mass a = 450 mm Mass b = 500 mm VPE 1 St. Gewicht: 25,72 kg/St.	Mass a = 400 mm VPE 1 St. Gewicht: 16,80 kg/St.	VPE 1 St. Gewicht: 0,60 kg/St.	Mass a = 120 mm Mass b = 60 mm VPE 1 St. Gewicht: 2,29 kg/St.
L6961VERZ 127 215 132 Stahlblech verzinkt	L6962VERZ 127 215 432 Stahlblech verzinkt	L6963VERZ 127 213 732 Stahlblech verzinkt	L6965VERZ 127 217 132 Stahlblech verzinkt	L6966VERZ 127 217 432 Stahlblech verzinkt	L6968VERZ 127 218 132 Stahlblech verzinkt	L6969 127 218 632	L6960VERZ 127 218 832 Stahlblech verzinkt
L69619016 127 214 132 Verkehrsweiss	L69629016 127 216 432 Verkehrsweiss	L69639016 127 214 052 Verkehrsweiss	L69659016 127 216 182 Verkehrsweiss	L69669016 127 218 432 Verkehrsweiss	L69689016 127 219 132 Verkehrsweiss	L6969 127 218 632	L69609016 127 219 832 Verkehrsweiss
Mass a = 347 mm VPE 1 St. Gewicht: 20,92 kg/St.	Mass a = 150 mm VPE 1 St. Gewicht: 21,02 kg/St.	Mass a = 20 mm VPE 1 St. Gewicht: 3,20 kg/St.	Mass a = 400 mm VPE 1 St. Gewicht: 24,26 kg/St.	Mass a = 400 mm Mass b = 500 mm VPE 1 St. Gewicht: 25,66 kg/St.	Mass a = 400 mm VPE 1 St. Gewicht: 18,20 kg/St.	VPE 1 St. Gewicht: 0,60 kg/St.	Mass a = 120 mm Mass b = 60 mm VPE 1 St. Gewicht: 2,31 kg/St.
L6971VERZ 127 215 142 Stahlblech verzinkt	L6972VERZ 127 215 442 Stahlblech verzinkt	L6973VERZ 127 213 742 Stahlblech verzinkt	L6975VERZ 127 217 142 Stahlblech verzinkt	L6976VERZ 127 217 442 Stahlblech verzinkt	L6978VERZ 127 218 142 Stahlblech verzinkt	L6979 127 218 642	L6970VERZ 127 218 842 Stahlblech verzinkt
L69719016 127 214 142 Verkehrsweiss	L69729016 127 216 442 Verkehrsweiss	L69739016 127 214 062 Verkehrsweiss	L69759016 127 216 192 Verkehrsweiss	L69769016 127 218 442 Verkehrsweiss	L69789016 127 219 142 Verkehrsweiss	L6979 127 218 642	L69709016 127 219 842 Verkehrsweiss
Mass a = 347 mm VPE 1 St. Gewicht: 26,73 kg/St.	Mass a = 150 mm VPE 1 St. Gewicht: 21,02 kg/St.	Mass a = 20 mm VPE 1 St. Gewicht: 4,40 kg/St.	Mass a = 500 mm VPE 1 St. Gewicht: 26,17 kg/St.	Mass a = 500 mm Mass b = 500 mm VPE 1 St. Gewicht: 32,42 kg/St.	Mass a = 400 mm VPE 1 St. Gewicht: 20,60 kg/St.	VPE 1 St. Gewicht: 0,80 kg/St.	Mass a = 120 mm Mass b = 60 mm VPE 1 St. Gewicht: 2,90 kg/St.

	Bezeichnung	Länge mm	VPE	Best.Nr.	E-No
 L6632	Trennwand				
	Material: PVC				
	Trennwand zu FWK mit 50 mm Innenhöhe	2000	20	L6632	127 213 402
	Trennwand zu FWK mit 99 mm Innenhöhe	2000	20	L6633	127 213 412
 L6664	Trennwand				
	Material: Stahlblech verzinkt inkl. Schrauben				
	Trennwand zu FWK mit 50 mm Innenhöhe	2000	20	L6664VERZ	127 213 422
	Trennwand zu FWK mit 99 mm Innenhöhe	2000	20	L6665VERZ	127 213 432
 L5732	FWK Klammern				
	Material: Stahlblech verzinkt				
	FWK Klammer		15	L5732VERZ	127 218 912
	FWK Klammer		15	L5733VERZ	127 218 922
	FWK Klammer		10	L5734VERZ	127 218 932
	FWK Klammer		25	L5735VERZ	127 218 942
 L4181	Erdungsleitung				
	steckbar, 4 mm ²				
	Erdungsleitung L=150 mm, Steckhülse	150	25	L4181GNGE	127 390 092
	Erdungsleitung L=300 mm, Steckhülse	300	25	L4182GNGE	127 390 192
	Erdungsleitung L=600 mm, Steckhülse	600	25	L4183GNGE	127 390 292
 L6681	Potentialausgleichsverbinder				
	Material: Stahlblech verzinkt				
	Potentialausgleichsverbinder		20	L6681GCHR	127 579 152

Bezeichnung VPE **Best.Nr.** E-No



BSKITT

Brandschutzkitt

Inhalt Dose/Kartusche: 310 ml

Bei thermischer Beanspruchung aufschäumende Dichtmasse, zur brandschutztechnischen Abschottung von einzelnen Kabeln und Rohren gemäß der Muster-Leitungsanlagen-Richtlinie (MLAR) geeignet.

Bauaufsichtlich zugelassen: Zulassungs-Nr.: Z-19.11-2134

Brandschutz Kitt Kartusche 310ml	1	BSKITT	127 212 000
----------------------------------	---	---------------	-------------



BS90SET

2K-Silikon-Brandschutzschaum S90

Inhalt Dose/Kartusche: 600 ml

Kabelabschottung

Für den Einbau in Wänden und Decken der Feuerwiderstandsklasse S90 nach DIN4102.

Bauaufsichtlich zugelassen: Zulassungs-Nr.: Z19.15-1256

Brandschutz Schaum Set S90 ca. 2100cm ³	1	BS90SET	127 203 000
Brandschutz Schaum S90 Dose ca. 900cm ³	1	BS90D	127 204 000
Brandschutz Formstück S90 150x80x100mm	1	BS90F	171 290 000
Sprührohr 3x für Brandschutzschaum BS90D	1	BS90S	171 291 000
Ventilzange zu Brandschutz Schaum BS90D	1	BS90Z	983 225 169



BSK0013

Brandschutzkissen

Feuerwiderstandsklasse S90

Zur Abschottung von Kabeldurchführungen in Wänden und Decken mit einer Feuerwiderstandsdauer bis zu 90 min.

Brandschutz Kissen S90 H=13mm 4Stück	1	BSK0013	171 524 132
Brandschutz Kissen S90 H=18mm 4Stück	1	BSK0018	171 524 182
Brandschutz Kissen S90 H=35mm 4Stück	1	BSK0035	171 524 352



BSM0003

Brandschutzmörtel

Feuerwiderstandsklasse S90

Zur Abschottung von Kabeldurchführungen in Wänden und Decken mit einer Feuerwiderstandsdauer bis zu 90 min.

Brandschutz Mörtel S90 3kg	1	BSM0003	171 526 102
Brandschutz Mörtel S90 6kg	1	BSM0006	171 526 502



BSS0058

Brandschutzstopfen

Feuerwiderstandsklasse S90

Zur Abschottung von Kabeldurchführungen in Wänden und Decken mit einer Feuerwiderstandsdauer bis zu 90 min.

Brandschutz Stopfen bis D=58mm 2Stück	1	BSS0058	171 524 212
Brandschutz Stopfen bis D=80mm 2Stück	1	BSS0080	171 524 242
Brandschutz Stopfen bis D=109mm 2Stück	1	BSS0109	171 524 272
Brandschutz Platte 200x200mm 2Stück	1	BSP2020	171 524 102
Brandschutz Beschichtung Stopfen 310ml	1	BSSB000	171 522 102

tehalit.KTS

Kanaltragsysteme

Für jedes Problem eine Lösung: Lassen sich Kabelkanäle nicht direkt montieren, weil Wände oder Decken zu uneben sind, nicht genug Platz bieten oder andere Gewerke umgangen werden müssen, bieten sich Kanaltragsysteme an.

Mit speziellen Deckenabhängern, Wandauslegern, C-Profil-Schienen, Gewindestangen und anderem Zubehör. Für die feuerwiderstandsfähigen Kanalreihen tehalit.FWK 30 und FWK 90 lässt sich eine geprüfte Tragkonstruktion errichten.

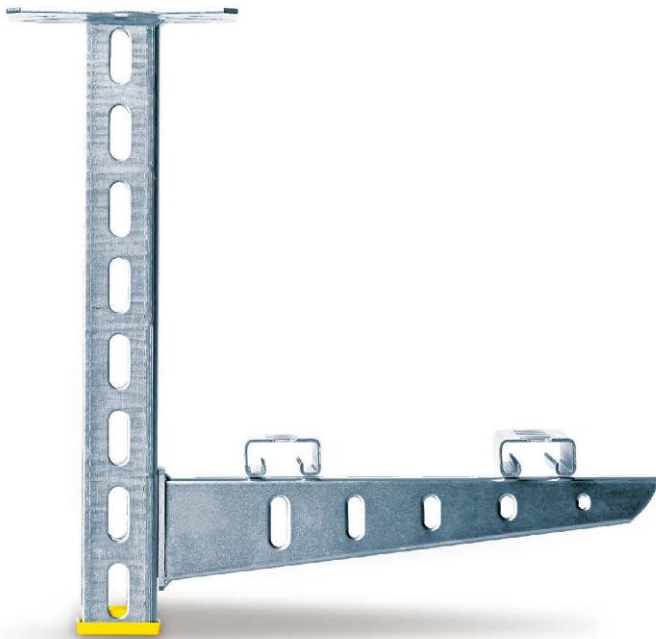

Vorteile:

- Geeignet für:
 - Wandmontage
 - Deckenmontage
- Zugelassen in Verbindung mit FWK Brandschutzkanal

Technische Merkmale:

- Ausleger von 100 – 400 mm
- Deckenabhängern 400, 600, 800, 1000 mm
- Material: Stahl, galvanisch verzinkt

Expert tips



01

Die Wandausleger gibt es in folgenden Längen: 100, 200, 300 und 400 mm.



02

Die Deckenabhängiger sind in den Längen 400, 600, 800, 1000 mm verfügbar.



03

Die C-Profilschiene dient als zusätzliches Tragelement für Kanäle, welche auf den Auslegern montiert werden.

- Wandausleger zur direkten Wandmontage oder zur Befestigung an Deckenabhängern

- C-Profilschienen als zusätzliche Tragelemente für Kanäle, die mit Auslegern und Kanälen verschraubt werden



KTSA0100

Bezeichnung	Werkstoff	Profil-länge	Trag-fähigkeit	VPE	Best.Nr.	E-No
-------------	-----------	--------------	----------------	-----	----------	------

Wandausleger

- Wandausleger zur direkten Wandmontage oder zur Befestigung an Deckenabhängern
- Schraubengarnitur KTSAS00 zur Befestigung der Wandausleger an Deckenabhängern als Zubehör erhältlich

Material: Stahl, galvanisch/elektrolytisch verzinkt

Ausleger zu Kanaltragsystem 100mm	130 mm	3000 N	1		KTSA0100	-
Ausleger zu Kanaltragsystem 200mm	230 mm	2400 N	1		KTSA0200	-
Ausleger zu Kanaltragsystem 300mm	330 mm	2300 N	1		KTSA0300	-
Ausleger zu Kanaltragsystem 400mm	430 mm	2250 N	1		KTSA0400	-
Schraubengarnitur zu Ausleger M10x25 10x				1	KTSAS00	-



KTSG1000

Gewindestangen und Zubehör

- Gewindestange M10
- in Verbindung mit C-Profilschienen als Alternative zu Deckenabhängern
- als zusätzliches Abfangelement in Kombination mit Auslegern, wenn die Traglast erhöht werden soll
- Befestigung an der Decke mittels geeigneter Dübel

Material: Stahl, galvanisch/elektrolytisch verzinkt

Gewindestange M10 Länge 1000mm				1	KTSG1000	-
Mutter zu Gewindestange M10 20Stück				1	KTSGM10	-
Unterlegscheibe zu Gewindestange M10 10x				1	KTSGU10	-
Verbinder zw Ausleger u Gewindestang 10x				1	KTSAV00	-



KTSCSS2N

Anbinder und Befestigungsmaterial für C-Profilschiene

Anbinder C Schiene Schlitzseite M8 10 St				1	★ KTSCSS2N	-
Anbinder C Schiene Lochseite M8 10 St				1	★ KTSCLS0N	-
Scheibe 8,4x30x2,5, Stahl verz, 10 St				1	★ KTU0824	127 299 252
Mutter M8, Stahl verz, 10 Stück				1	★ KTSM08	127 299 452
Schraube M8x12, Stahl verz, 10 St				1	★ KTSS0812	127 299 152
Schraube M8x22, Stahl verz, 10 St				1	★ KTSS0825	127 299 352
Schraube M8x40, Stahl verz, 10 St				1	★ KTSS0840	-
Schraube M8x65, Stahl verz, 10 St				1	★ KTSS0860	127 299 752



KTSC3000

C-Profilschiene und Zubehör

- als zusätzliche Tragelemente für Kanäle, die auf Auslegern montiert werden

Hinweis

- Bei der Montage von FWK-Kanälen auf dem Kanaltragsystem ist die Verwendung von C-Profilschienen vorgeschrieben
- Schutzkappen aus Kunststoff zur Verringerung der Verletzungsgefahr als Zubehör erhältlich





C-Profilschiene 25x50mm Länge 3000mm Stahl				1	KTSC3000	-
Schutzkappe zu C-Profilschiene 10x	Kunststoff			1	KTSCK00	-
Kupplung zu C-Profilschiene 25x50 10 St	Stahl			1	KTSCV00	-
Anbinder beidseitig 21x21 10Stück	Stahl			1	KTSCS21	-
Anbinder Schlitzseite M6x20 10Stück	Stahl			1	KTSCSS1	-

C-Profilschienen

als zusätzliche Tragelemente für die Kanäle, die mit Auslegern und Kanälen verschraubt werden

Gewindestangen

In Verbindung mit C-Profilschienen als Alternative zu den Deckenabhängern oder als zusätzliches Abfangelement in Kombination mit Auslegern, wenn die Traglast erhöht werden soll

	Bezeichnung	Profil- breite	Profil- höhe	Profil- länge	Tragfä- higkeit	VPE	Best.Nr.	E-No	
 KTSA0100	Deckenabhängiger								
	Profilstärke 2,5 mm								
	Material: Stahl, galvanisch/elektrolytisch verzinkt								
	Hinweis Schutzkappen aus Kunststoff zur Verringerung der Verletzungsgefahr als Zubehör erhältlich								
	U-Profil	50 mm	50 mm	400 mm		1	KTSA0400	-	
U-Profil	50 mm	50 mm	600 mm		1	KTSA0600	-		
U-Profil	50 mm	50 mm	800 mm		1	KTSA0800	-		
U-Profil	50 mm	50 mm	1000 mm		1	KTSA1000	-		
	Schutzkappe Kunststoff zu Abhängiger 10 St.					1	KTSAK00	-	
 KTSA0100	Wandausleger								
	- Wandausleger zur direkten Wandmontage oder zur Befestigung an Deckenabhängern								
	- Schraubengarnitur KTSAS00 zur Befestigung der Wandausleger an Deckenabhängern als Zubehör erhältlich								
	Material: Stahl, galvanisch/elektrolytisch verzinkt								
	Ausleger zu Kanaltragsystem 100mm			130 mm	3000 N	1	KTSA0100	-	
Ausleger zu Kanaltragsystem 200mm			230 mm	2400 N	1	KTSA0200	-		
Ausleger zu Kanaltragsystem 300mm			330 mm	2300 N	1	KTSA0300	-		
Ausleger zu Kanaltragsystem 400mm			430 mm	2250 N	1	KTSA0400	-		
	Schraubengarnitur zu Ausleger M10x25 10x					1	KTSAS00	-	
 KTSC3000	C-Profilschiene und Zubehör								
	- als zusätzliche Tragelemente für Kanäle, die auf Auslegern montiert werden								
	Hinweis - Bei der Montage von FWK-Kanälen auf dem Kanaltragsystem ist die Verwendung von C-Profilschienen vorgeschrieben - Schutzkappen aus Kunststoff zur Verringerung der Verletzungsgefahr als Zubehör erhältlich								
	C-Profilschiene 25x50mm Länge 3000mm					1	KTSC3000	-	
	Schutzkappe zu C-Profilschiene 10x					1	KTSCK00	-	
Kupplung zu C-Profilschiene 25x50 10 Stück					1	KTSCV00	-		
Anbinder beidseitig 21x21 10Stück					1	KTSCS21	-		
Anbinder Schlitzseite M6x20 10Stück					1	KTSCSS1	-		
 KTSCSS2N	Anbinder und Befestigungsmaterial für C-Profilschiene								
	Anbinder C Schiene Schlitzseite M8 10 St					1	★ KTSCSS2N	-	
	Anbinder C Schiene Lochseite M8 10 St					1	★ KTSCLS0N	-	
	Scheibe 8,4x30x2,5, Stahl verz, 10 St					1	★ KTSSU0824	127 299 252	
	Mutter M8, Stahl verz, 10 Stück					1	★ KTSM08	127 299 452	
	Schraube M8x12, Stahl verz, 10 St					1	★ KTSS0812	127 299 152	
	Schraube M8x22, Stahl verz, 10 St					1	★ KTSS0825	127 299 352	
	Schraube M8x40, Stahl verz, 10 St					1	★ KTSS0840	-	
	Schraube M8x65, Stahl verz, 10 St					1	★ KTSS0860	127 299 752	
	 KTSG1000	Gewindestangen und Zubehör							
- Gewindestange M10									
- in Verbindung mit C-Profilschienen als Alternative zu Deckenabhängern									
- als zusätzliches Abfangelement in Kombination mit Auslegern, wenn die Traglast erhöht werden soll									
- Befestigung an der Decke mittels geeigneter Dübel									
Material: Stahl, galvanisch/elektrolytisch verzinkt									
Gewindestange M10 Länge 1000mm					1	KTSG1000	-		
Mutter zu Gewindestange M10 20Stück					1	KTSGM10	-		
Unterlegscheibe zu Gewindestange M10 10x					1	KTSGU10	-		
Konterplatte zu C-Profilschiene 10x					1	KTSCKP0	-		
Verbinder zw Ausleger u Gewindestang 10x					1	KTSAV00	-		

Brüstungskanalsysteme

Kabel führen – Raum gestalten

Funktionalität und Ästhetik sind das A und O einer zeitgemässen Raumgestaltung, sei es in Büros, öffentlichen Gebäuden oder gewerblichen Räumen. Brüstungskanäle verhindern unnötiges Kabelgewirr und fügen sich dabei sauber und diskret in die Raumlanschaft ein. Die Produkte von Hager zeichnen sich zudem durch ihre Flexibilität aus: Dank der breiten Palette an Werkstoffen, Massen und Farben können Sie Ihrem Kunden in jedem Fall eine optimale Lösung bieten – auch bei speziell hohen Anforderungen.



tehalit.BRN PVC	106
tehalit.BR PVC	112
tehalit.BRH PC-ABS halogenfrei	122
tehalit.BRA Aluminium	128
tehalit.BRS Stahlblech	142
tehalit.BKIS Wandintegriertes Kanalsystem	168
Konsolen, Brüstungsverkleidung und Abdichtungen	178
Geräteeinbausysteme für Brüstungskanäle	186

tehalit.BRN PVC Brüstungskanalsystem

Rationelle Anschlussinstallationen mit zeitgemäßem Design

Variable Anschlüsse sind an Arbeitsplätzen erforderlich, damit flexibel auf sich ändernde Bedingungen und neue Technologien reagiert werden kann. Das tehalit.BRN System aus PVC verbindet innovative Technik und hohe Qualität zu einer kompletten Lösung für fortschritt-

liche Elektroinstallationen, die sich leicht nachinstallieren lässt. Das stabile Material ist die Grundlage für schnellen Geräteeinbau, vielseitige Raumgestaltung und sichere Leitungsführung. Der modulare Aufbau erleichtert die bedarfsgerechte Ausstattung mit Steckdosen und Anschlüssen für Datentechnik sowie das Verlegen von Leitungen.



Vorteile:

- Ein-Mann-Installation durch integrierte Kupplung
- Integrierte Trennwandfunktion durch verschiebbare Systemträger
- Integrierte Kabelrückhalteklammern
- 3 Kanalbreiten mit durchgängigem 80-mm-Oberteil

Technische Merkmale:

- 2 Standard Lieferfarben: Verkehrsweiss (RAL 9016) und Graphitschwarz (RAL 9011)
- Material: PVC hart
- abnehmbare Seitenoberteile: Kabelnachbelegung im laufenden Betrieb
- Dreikammersystem zur Trennung von Energie-, Datenleitungen und Geräteeinbau

Expert tips



01

Geräteeinbau leicht gemacht

Entweder frontrastend oder montiert auf dem C-Profil. Ihr Geräteeinbau hält auf alle Fälle.



02

Integrierte Kupplungen

Jedes Kanalunterteil des neuen tehalit.BRN wird mit integrierten Kupplungen ausgeliefert. So lassen sich die Unterteile schnell und sauber verbinden.



03

Verstellbare Haubenformteile

Die winkelverstellbaren Haubenformteile lassen sich einfach auf das Kanalunterteil aufschnappen



04

Graphitschwarz als Standard

Der tehalit.BRN ist neu auch in der Trendfarbe Graphitschwarz RAL 9011 verfügbar.

- Frontrastender Geräteeinbau
- 3-Kammer-System, Trennung von Energie- und Datenleitungen
- Abnehmbare Seitenoberteile
- Bodenlochung im Abstand von 50 mm für Konsolen- und 200 mm für Wandmontage
- Schnittkaschierende Haubenformteile
- Grundprofil mit zusätzl. C-Profil

Lieferfarben:
RAL 9016, Verkehrsweiss
RAL 9011, Graphitschwarz

Material:
PVC

Lieferlänge:
2000 mm
Sonderlängen auf Anfrage
bis max. 6000 mm

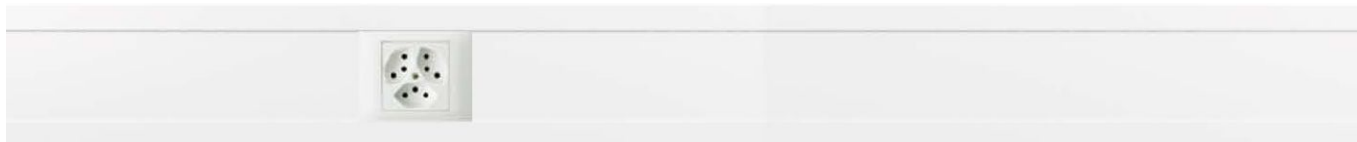

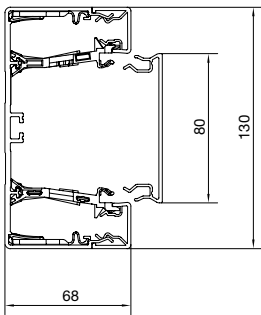
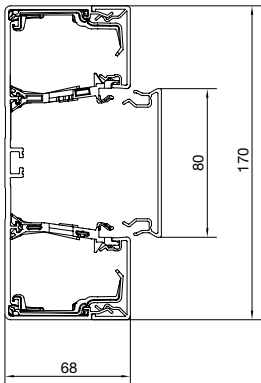
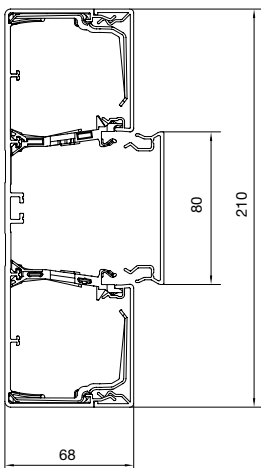
	Max. Leitungsbelegung Ø 11 mm – Füllgrad 0.5 mit Geräteeinbau	Unterteil	Oberteil
BRN65130	18	BRN6513019016 127 520 172 Verkehrsweiss VPE 12 m	BR08029016 127 542 532 Verkehrsweiss VPE 16 m
	18	BRN6513019011 127 520 112 Graphitschwarz VPE 12 m	BR08029011 127 542 512 Graphitschwarz VPE 16 m
BRN65170	28	BRN6517019016 127 520 272 Verkehrsweiss VPE 12 m	BR08029016 127 542 532 Verkehrsweiss VPE 16 m
	28	BRN6517019011 127 520 212 Graphitschwarz VPE 12 m	BR08029011 127 542 512 Graphitschwarz VPE 16 m
BRN65210	44	BRN6521019016 127 520 472 Verkehrsweiss VPE 6 m	BR08029016 127 542 532 Verkehrsweiss VPE 16 m
	44	BRN6521019011 127 520 412 Graphitschwarz VPE 6 m	BR08029011 127 542 512 Graphitschwarz VPE 16 m

Lieferform

Grundprofil (2 Grundprofilverbinder,
6 Systemträger je Meter,
5 Grundprofilklammern je Meter ab Abmessung 70170),
Oberteil separat

Geräteeinbaudose:

für UP-Einsätze:
- GLT4001CH - frontrastender Geräteeinbau, Seite 218

Hinweis

Bei der Deckenmontage von Kanalsystemen sind die
Oberteile gegebenenfalls zusätzlich zu befestigen.

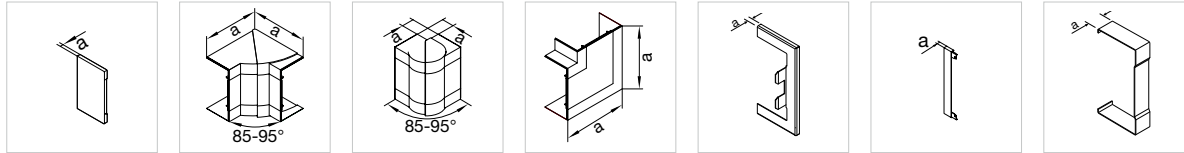

Endstück	Inneneck verstellbar	Ausseneck verstellbar	Flachwinkel schnitt- kaschierend	Wandanschluss- blende	Abschluss-Stück zu Wandan- schlussblende	Schnitt- kassierung
PC - ABS	PC - ABS	PC - ABS	PC - ABS	Stahlblech	Stahlblech	Stahlblech

BR6513069016 127 560 502 Verkehrsweiss VPE 1 St	BR651304H9016 127 559 602 Verkehrsweiss VPE 1 St	BR651303H9016 127 563 802 Verkehrsweiss VPE 1 St	BR651305H9016 127 575 302 Verkehrsweiss VPE 1 St	BR65130W9016 127 546 202 Verkehrsweiss VPE 1 St	BR130WK9016 127 547 302 Verkehrsweiss VPE 1 St	BR6513079016 127 541 402 Verkehrsweiss VPE 1 St
Mass a = 7 mm	Mass a = 143 mm	Mass a = 37 mm	Mass a = 165 mm	Mass a = 7 mm	Mass a = 7 mm	Mass a = 25 mm

BR6513069011 127 467 112 Graphitschwarz VPE 1 St	BR651304H9011 127 451 132 Graphitschwarz VPE 1 St	BR651303H9011 127 454 132 Graphitschwarz VPE 1 St	BR651305H9011 127 471 132 Graphitschwarz VPE 1 St	BR65130W9011 127 462 112 Graphitschwarz VPE 1 St	BR130WK9011 127 461 112 Graphitschwarz VPE 1 St	BR6513079011 127 441 112 Graphitschwarz VPE 1 St
Mass a = 7 mm	Mass a = 143 mm	Mass a = 37 mm	Mass a = 165 mm	Mass a = 7 mm	Mass a = 7 mm	Mass a = 25 mm

BR6517069016 127 560 402 Verkehrsweiss VPE 1 St	BR651704H9016 127 559 502 Verkehrsweiss VPE 1 St	BR651703H9016 127 563 702 Verkehrsweiss VPE 1 St	BR651705H9016 127 575 202 Verkehrsweiss VPE 1 St	BR65170W9016 127 546 102 Verkehrsweiss VPE 1 St	BR170WK9016 127 547 202 Verkehrsweiss VPE 1 St	BR6517079016 127 541 302 Verkehrsweiss VPE 1 St
Mass a = 7 mm	Mass a = 143 mm	Mass a = 37 mm	Mass a = 205 mm	Mass a = 7 mm	Mass a = 7 mm	Mass a = 25 mm

BR6517069011 127 467 212 Graphitschwarz VPE 1 St	BR651704H9011 127 451 232 Graphitschwarz VPE 1 St	BR651703H9011 127 454 232 Graphitschwarz VPE 1 St	BR651705H9011 127 471 232 Graphitschwarz VPE 1 St	BR65170W9011 127 462 212 Graphitschwarz VPE 1 St	BR170WK9011 127 461 212 Graphitschwarz VPE 1 St	BR6517079011 127 441 212 Graphitschwarz VPE 1 St
Mass a = 7 mm	Mass a = 143 mm	Mass a = 37 mm	Mass a = 205 mm	Mass a = 7 mm	Mass a = 7 mm	Mass a = 25 mm

BR6521069016 127 562 272 Verkehrsweiss VPE 1 St	BR652104H9016 127 850 772 Verkehrsweiss VPE 1 St	BR652103H9016 127 454 372 Verkehrsweiss VPE 1 St	BR652105H9016 127 571 572 Verkehrsweiss VPE 1 St	BR65210W9016 127 580 572 Verkehrsweiss VPE 1 St	BR210WK9016 127 846 072 Verkehrsweiss VPE 1 St	BR6521079016 127 524 382 Verkehrsweiss VPE 1 St
Mass a = 7 mm	Mass a = 143 mm	Mass a = 37 mm	Mass a = 266 mm	Mass a = 7 mm	Mass a = 7 mm	Mass a = 25 mm

BR6521069011 127 562 232 Graphitschwarz VPE 1 St	BR652104H9011 127 551 832 Graphitschwarz VPE 1 St	BR652103H9011 127 562 532 Graphitschwarz VPE 1 St	BR652105H9011 127 571 532 Graphitschwarz VPE 1 St	BR65210W9011 127 580 532 Graphitschwarz VPE 1 St	BR210WK9011 127 846 032 Graphitschwarz VPE 1 St	BR6521079011 127 524 332 Graphitschwarz VPE 1 St
Mass a = 7 mm	Mass a = 143 mm	Mass a = 37 mm	Mass a = 266 mm	Mass a = 7 mm	Mass a = 7 mm	Mass a = 25 mm

Bezeichnung	VPE	Best.Nr.	E-No
-------------	-----	----------	------



BRN02529016

Seitenoberteil, PVC

Länge: 2000 mm
Als Ersatzteil für BRN65130, BRN65170 und BRN65210.

Seitenoberteil zu BRN 65x130mm verkehrsweiß	56	★ BRN02529016	127 522 172
Seitenoberteil zu BRN 65x130mm graphitschwarz	56	★ BRN02529011	127 522 112
Seitenoberteil zu BRN 65x170mm verkehrsweiß	28	★ BRN04529016	127 522 272
Seitenoberteil zu BRN 65x170mm graphitschwarz	28	★ BRN04529011	127 522 212
Seitenoberteil zu BRN 65x210mm verkehrsweiß	20	★ BRN06529016	127 522 472
Seitenoberteil zu BRN 65x210mm graphitschwarz	20	★ BRN06529011	127 522 412



M1043

Trennwand, PVC

Länge: 2000 mm
Zur zusätzlichen Systemtrennung zwischen Energie- und Datenleitungen.

Trennwand PVC zu BR/N/A/S mit C-Profil	40	M1043	127 548 232
--	----	--------------	-------------

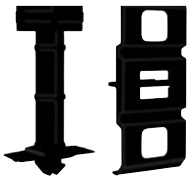

BRTB

Set Bolzen und Kabelrückhalteklammer für Kanäle mit C-Profil, PC - ABS halogenfrei

Kabelrückhalteklammerbolzen hfr, 4 Stück, PC - ABS	1	BRTB	127 490 092
--	---	-------------	-------------

	Bezeichnung	VPE	Best.Nr.	E-No
 BRN65ST	Grundprofil-Systemträger, PC - ABS Mix Zur Ergänzung der in der Grundausstattung mitgelieferten Systemträger. Für kleinere Montageabschnitte lässt sich der Systemträger auch dritteln. Länge 220 mm.			
	Systemträger Brüstungskanal BRN PC - ABS	10	★ BRN65ST	127 548 312
 BRN65X9	Kupplung, Polystyrol (PS) Ersatzteil Kupplung hfr BRN65x130/170/210mm, Polystyrol (PS)	10	★ BRN65X9	127 548 312
	Grundprofil-Klammer, PC - ABS Mix Zum Leitungsrückhalt, bei nicht geschlossener Kammer - BRN65KL45 für BRN65170 - BRN65KL65 für BRN65210			
 BRN65KL45	Klammer offen halogenfrei BRN 65x170 gs, PC - ABS	10	★ BRN65KL45	127 549 012
	Klammer offen halogenfrei BRN 65x210 gs, PC - ABS	10	★ BRN65KL65	127 549 112

Vier Breiten, ein Oberteil Brüstungskanalsystem tehalit.BR

tehalit.BR aus PVC

Im Tagesgeschäft muss es schnell gehen. Deshalb haben wir unser Brüstungskanalsystem tehalit.BR aus PVC verbessert, vereinfacht und vereinheitlicht: Sie erhalten die vier gängigsten Kanalbreiten – 100, 130, 170 und 210 mm – durchgängig mit 80-mm-Oberteil. Der Kanal ist perfekt für den kallysto-Standard-Geräteeinbau.

Darüber hinaus haben wir das Zubehörprogramm erweitert. Für Sie als Installateur heisst das: weniger Planungsaufwand und Installationszeit. Da die Anzahl der Bestellreferenzen reduziert wurde, hat dies auch für die Lagerhaltung und Logistik Vorteile.



Vorteile:

- Einheitliches 80-mm-Oberteil
- Integrierte Kupplung erlaubt eine einfache Ein-Mann-Montage
- Geräteeinbau entweder frontrastend oder über C-Profil
- Winkelverstellbare Formteile machen Richtungsänderungen zum Kinderspiel

Technische Merkmale:

- 4 Standard Lieferfarben:
Verkehrsweiss (RAL 9016)
Reinweiss (RAL 9010)
Lichtgrau (RAL 7035)
Graphitschwarz (RAL 9011)
- Material: PVC hart
- 4 Kanalgrössen (in mm)

Expert tips

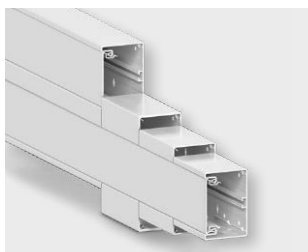

01

Einheitliches Oberteil
Alle Abmessungen des neuen Kabelkanals tehalit.BR verwenden das gleiche Oberteil. Damit wird die Zahl der Teile reduziert.



02

Geräteeinbau leicht gemacht
Entweder frontrastend oder montiert auf dem C-Profil. Ihr Geräteeinbau hält auf alle Fälle.



03

Integrierte Kupplungen
Jedes Kanalunterteil des neuen tehalit.BR wird mit integrierten Kupplungen ausgeliefert. So lassen sich die Unterteile schnell und sauber verbinden.



04

Verstellbare Haubenformteile
Die winkelverstellbaren Haubenformteile lassen sich einfach auf das Kanalunterteil aufsnappen.



05

Graphitschwarz als Standard
Der tehalit.BR ist neu auch in der Trendfarbe Graphitschwarz RAL 9011 verfügbar.

- Frontrastender oder C-Profil Geräteeinbau
- Geschlossenes Profil mit 80 mm Oberteil
- Bodenlochung im Abstand von 50 mm für Konsolen- und 200 mm für Wandmontage
- Grundprofil mit vormontierten Kupplungen zur mechanischen Verbindung und einfaches Ausrichten bei Ein-Mann-Montage
- Formteile aus Grundprofil oder Haubenformteile aus PC/ABS halogenfrei
- Grundprofil mit zusätzl. C-Profil

Lieferlänge:
2000 mm Sonderlängen auf Anfrage bis max. 6000 mm

Lieferform:
Grundprofil, 2 Kupplungen je 2 Meter, Oberteil separat

Material Profile:
PVC

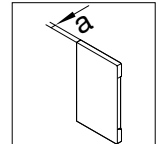

	Bezeichnung	Leitungsbelegung	Lieferfarbe	Unterteil	Oberteil	Endstück
		Ø 11mm - Füllgrad 0.5 mit Geräteeinbau		PVC	PVC	PC - ABS
	BR65100	10	Verkehrsweiss	BR6510019016 127 528 402	BR08029016 127 542 532	BR6510069016 127 560 602
		10	Reinweiss	BR6510019010 127 528 022	BR08029010 127 542 522	BR6510069010 127 467 022
		10	Lichtgrau	BR6510017035 127 528 042	BR08027035 127 542 542	BR6510067035 127 467 042
		10	Schwarz	BR6510019011 127 528 012	BR08029011 127 542 512	BR6510069011 127 467 012
				VPE 8 m	VPE 16 m	Mass a = 7 mm VPE 1 St.
	BR65130	18	Verkehrsweiss	BR6513019016 127 528 412	BR08029016 127 542 532	BR6513069016 127 560 502
		18	Reinweiss	BR6513019010 127 528 122	BR08029010 127 542 522	BR6513069010 127 467 122
		18	Lichtgrau	BR6513017035 127 528 142	BR08027035 127 542 542	BR6513067035 127 467 142
		18	Schwarz	BR6513019011 127 528 112	BR08029011 127 542 512	BR6513069011 127 467 112
				VPE 8 m	VPE 16 m	Mass a = 7 mm VPE 1 St.
	BR65170	28	Verkehrsweiss	BR6517019016 127 528 422	BR08029016 127 542 532	BR6517069016 127 560 402
		28	Reinweiss	BR6517019010 127 528 222	BR08029010 127 542 522	BR6517069010 127 467 222
		28	Lichtgrau	BR6517017035 127 528 242	BR08027035 127 542 542	BR6517067035 127 467 242
		28	Schwarz	BR6517019011 127 528 212	BR08029011 127 542 512	BR6517069011 127 467 212
				VPE 8 m	VPE 16 m	Mass a = 7 mm VPE 1 St.

Hinweis:
Bei der Deckenmontage von Kanalsystemen sind die Oberteile gegebenenfalls zusätzlich zu befestigen.

Lieferfarben:
RAL 9016, Verkehrsweiss
RAL 9010, Reinweiss
RAL 7035, Lichtgrau
RAL 9011, Schwarz

Geräteeinbaudose:
- GLT4001CH frontrastender Geräteeinbau, Seite 218

Inneneck verstellbar	Ausseneck verstellbar	Flachwinkelschnitt- kaschierend	Inneneck	Ausseneck	Abdeckung für Ausseneck	Flachwinkel	T-Stück	Schnitt- kaschierung
PC - ABS	PC - ABS	PC - ABS	PVC	PVC	PVC	PVC	PVC	Stahlblech

BR651004H9016 127 559 702	BR651003H9016 127 563 902	BR651005H9016 127 575 402	BR6510049016 127 450 402	BR6510039016 127 453 402	BR0802A9016 127 554 502	BR6510059016 127 470 432	BR6510089016 127 473 402	BR6510079016 127 541 502
BR651004H9010 127 451 022	BR651003H9010 127 454 022	BR651005H9010 127 471 022	BR6510049010 127 450 022	BR6510039010 127 453 022	BR0802A9010 127 465 022	BR6510059010 127 470 022	BR6510089010 127 473 022	BR6510079010 127 441 022
BR651004H7035 127 451 042	BR651003H7035 127 454 042	BR651005H7035 127 471 042	BR6510047035 127 450 042	BR6510037035 127 453 042	BR0802A7035 127 465 042	BR6510057035 127 470 042	BR6510087035 127 473 042	BR6510077035 127 441 042
BR651004H9011 127 550 902	BR651003H9011 127 554 802	BR651005H9011 127 571 702	BR6510049011 127 450 012	BR6510039011 127 453 012	BR0802A9011 127 465 012	BR6510059011 127 470 012	BR6510089011 127 473 012	BR6510079011 127 441 012
Mass a = 143 mm VPE 1 St.	Mass a = 37 mm VPE 1 St.	Mass a = 135 mm VPE 1 St.	Mass a = 250 mm VPE 1 St.	Mass a = 250 mm VPE 1 St.	VPE 1 St.	Mass a = 250 mm VPE 1 St.	Mass a = 250 mm VPE 1 St.	Mass a = 25 mm VPE 1 St.
BR651304H9016 127 559 602	BR651303H9016 127 563 802	BR651305H9016 127 575 302	BR6513049016 127 450 412	BR6513039016 127 453 412	BR0802A9016 127 554 502	BR6513059016 127 470 402	BR6513089016 127 473 412	BR6513079016 127 541 402
BR651304H9010 127 451 122	BR651303H9010 127 454 122	BR651305H9010 127 471 122	BR6513049010 127 450 122	BR6513039010 127 453 122	BR0802A9010 127 465 022	BR6513059010 127 470 122	BR6513089010 127 473 122	BR6513079010 127 441 122
BR651304H7035 127 451 142	BR651303H7035 127 454 142	BR651305H7035 127 471 142	BR6513047035 127 450 142	BR6513037035 127 453 142	BR0802A7035 127 465 042	BR6513057035 127 470 142	BR6513087035 127 473 142	BR6513077035 127 441 142
BR651304H9011 127 451 132	BR651303H9011 127 454 132	BR651305H9011 127 471 132	BR6513049011 127 450 112	BR6513039011 127 453 112	BR0802A9011 127 465 012	BR6513059011 127 470 112	BR6513089011 127 473 112	BR6513079011 127 441 112
Mass a = 143 mm VPE 1 St.	Mass a = 37 mm VPE 1 St.	Mass a = 165 mm VPE 1 St.	Mass a = 250 mm VPE 1 St.	Mass a = 250 mm VPE 1 St.	VPE 1 St.	Mass a = 250 mm VPE 1 St.	Mass a = 250 mm VPE 1 St.	Mass a = 25 mm VPE 1 St.
BR651704H9016 127 559 502	BR651703H9016 127 563 702	BR651705H9016 127 575 202	BR6517049016 127 450 422	BR6517039016 127 453 412	BR0802A9016 127 554 502	BR6517059016 127 470 412	BR6517089016 127 473 422	BR6517079016 127 541 302
BR651704H9010 127 451 222	BR651703H9010 127 454 222	BR651705H9010 127 471 222	BR6517049010 127 450 222	BR6517039010 127 453 222	BR0802A9010 127 465 022	BR6517059010 127 470 222	BR6517089010 127 473 222	BR6517079010 127 441 222
BR651704H7035 127 451 242	BR651703H7035 127 454 242	BR651705H7035 127 471 242	BR6517047035 127 450 242	BR6517037035 127 453 242	BR0802A7035 127 465 042	BR6517057035 127 470 242	BR6517087035 127 473 242	BR6517077035 127 441 242
BR651704H9011 127 451 232	BR651703H9011 127 454 232	BR651705H9011 127 471 232	BR6517049011 127 450 212	BR6517039011 127 453 212	BR0802A9011 127 465 012	BR6517059011 127 470 212	BR6517089011 127 473 212	BR6517079011 127 441 212
Mass a = 143 mm VPE 1 St.	Mass a = 37 mm VPE 1 St.	Mass a = 205 mm VPE 1 St.	Mass a = 250 mm VPE 1 St.	Mass a = 250 mm VPE 1 St.	VPE 1 St.	Mass a = 250 mm VPE 1 St.	Mass a = 250 mm VPE 1 St.	Mass a = 25 mm VPE 1 St.

- Frontrastender Geräteeinbau
- Geschlossenes Profil mit 2 x 80 mm Oberteil
- Geräteeinbau in zwei Ebenen
- Zwei Kammern zum getrennten Verlegen von Energie- und Datenleitungen
- Bodenlochung im Abstand von 50 mm für Konsolen- und 200 mm für Wandmontage
- Grundprofil mit vormontierten Kupplungen zur mechanischen Verbindung und einfaches Ausrichten bei Ein-Mann-Montage
- Formteile aus Grundprofil oder Haubenformteile aus PC/ABS halogenfrei
- Grundprofil mit zusätzl. C-Profil

Lieferlänge:
2000 mm Sonderlängen auf Anfrage bis max. 6000 mm

Lieferform:
Grundprofil, 2 Kupplungen je 2 Meter, Oberteil separat

Material Profile:
PVC

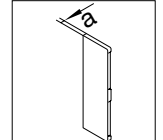

	Bezeichnung	Leitungsbelegung	Lieferfarbe	Unterteil	Oberteil	Endstück
		Ø 11mm - Füllgrad 0.5 mit Geräteeinbau		PVC	PVC	PC - ABS
	BR65210D	23	Verkehrsweiss	BR652101D9016 127 528 432	BR08029016 127 542 532	BR652106D9016 127 560 702
		23	Reinweiss	BR652101D9010 127 528 322	BR08029010 127 542 522	BR652106D9010 127 467 322
		23	Lichtgrau	BR652101D7035 127 528 342	BR08027035 127 542 542	BR652106D7035 127 467 342
		23	Schwarz	BR652101D9011 127 528 312	BR08029011 127 542 512	BR652106D9011 127 467 312
				VPE 6 m	VPE 16 m	Mass a = 7 mm VPE 1 St.

Hinweis:

Bei der Deckenmontage von Kanalsystemen sind die Oberteile gegebenenfalls zusätzlich zu befestigen. Oberteil und Abdeckung für Ausseneck wird zweimal benötigt.

Lieferfarben:

RAL 9016, Verkehrsweiss
RAL 9010, Reinweiss
RAL 7035, Lichtgrau
RAL 9011, Schwarz

Geräteeinbaudose:

- GLT4001CH frontrastender Geräteeinbau, Seite 218

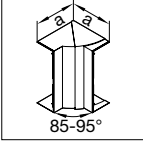
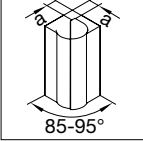
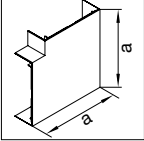
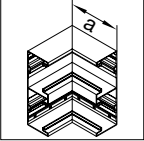
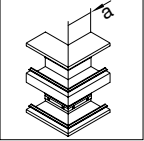
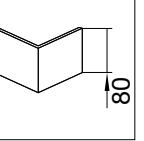
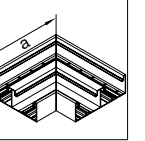
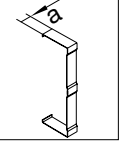
							
Inneneck verstellbar	Ausseneck verstellbar	Flachwinkel-schnittkaschierend	Inneneck	Ausseneck	Abdeckung für Ausseneck	Flachwinkel	Schnittkaschierung
PC - ABS	PC - ABS	PC - ABS	PVC	PVC	PVC	PVC	Stahlblech

BR652104DH9016 127 559 402	BR652103DH9016 127 563 502	BR652105DH9016 127 575 102	BR652104D9016 127 450 432	BR652103D9016 127 453 432	BR0802A9016 127 554 502	BR652105D9016 127 470 422	BR652107D9016 127 541 203
BR652104DH9010 127 451 322	BR652103DH9010 127 454 322	BR652105DH9010 127 471 322	BR652104D9010 127 450 322	BR652103D9010 127 453 322	BR0802A9010 127 465 022	BR652105D9010 127 470 322	BR652107D9010 127 441 322
BR652104DH7035 127 451 342	BR652103DH7035 127 454 342	BR652105DH7035 127 471 342	BR652104D7035 127 450 342	BR652103D7035 127 453 342	BR0802A7035 127 465 042	BR652105D7035 127 470 342	BR652107D7035 127 441 342
			BR652104DH9011 127 450 312	BR652103D9011 127 453 312	BR0802A9011 127 465 012	BR652105D9011 127 470 312	BR652107D9011 127 441 312
Mass a = 143 mm VPE 1 St.	Mass a = 37 mm VPE 1 St.	Mass a = 266 mm VPE 1 St.	Mass a = 250 mm VPE 1 St.	Mass a = 250 mm VPE 1 St.	VPE 1 St.	Mass a = 250 mm VPE 1 St.	Mass a = 25 mm VPE 1 St.

PVC-Trennwand

Zur zusätzlichen Systemtrennung zwischen Energie- und Datenleitungen

Doppelte PVC-Trennwand

Für mehr Leitungsführungsebenen und Systemtrennung

Metall-Trennwand

Sehr stabile Ausführung und zusätzliche Abschirmung

Halter für Trennwände





Zum Sichern der Trennwände gegen Herausrutschen, besonders bei vertikaler Montage

Klammer für Leitungsrückhalt

Bei Überkopfmontage oder vertikaler Montage können die Leitungen während der Montage ohne Deckel gehalten werden

Wandanschlussblende

Die Wandanschlussblenden dienen zum sauberen Abdecken der Mauerdurchbrüche. Zwei Ausführungen für direkte Wandmontage oder Konsolenmontage.

	Bezeichnung	VPE	Best. Nr.	E-No
	Trennwand, 1-fach, PVC Länge: 2000 mm Zur zusätzlichen Systemtrennung zwischen Energie- und Datenleitungen			
M1043	Trennwand PVC zu BR/N/A/S mit C-Profil	40	M1043	127 548 232
	Trennwand, 2-fach, PVC Länge: 2000 mm Zur zusätzlichen Systemtrennung zwischen Energie- und Datenleitungen			
M1257	Trennwand 2-fach PVC zu BR mit C-Profil	40	M1257	127 548 532
	Trennwand, 1-fach, PC/ABS Länge: 2000 mm Zur zusätzlichen Systemtrennung zwischen Energie- und Datenleitungen Besonders geeignet für die senkrechte Montage			
BRHT	Trennwand halogenfrei für Kanäle mit C-Profil	40	BRHT	127 448 092
	Trennwand, 1-fach, Stahlblech verzinkt Länge: 2000 mm Zur zusätzlichen Systemtrennung zwischen Energie- und Datenleitungen Erdungsmassnahmen beachten			
L6477VERZ	Trennwand Stahl zu BR/A/H/S mit C-Profil	32	L6477VERZ	127 548 052

	Bezeichnung	VPE	Best. Nr.	E-No
 BR65X9	Kupplung, PC/ABS Kupplung Paar halogenfrei BR 65x100/130/170/210D	1	BR65X9	127 463 092
	Set Bolzen und Kabelrückhalteklammer für Kanäle mit C-Profil, PC/ABS Set Bolzen/Kabelrückhalt halogenfrei C-Profil	1	BRTB	127 490 092
 BRTB	Kabelrückhalteklammer, PC/ABS Kabelrückhalteklammer halogenfrei für OT 80mm	10	BRKL	127 490 192
	Klammer für Leitungsrückhalt, Stahlblech chromatiert Klammer Stahl BR/A/S Oberteil 80mm	80	L4253BCHR	127 549 552
 L4253BCHR				



BR65100W9010

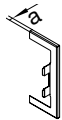

Bezeichnung	Kanalhöhe / Mass a	Farbe	VPE	Best. Nr.	E-No
-------------	--------------------	-------	-----	-----------	------

Wandanschlussblenden, Stahlblech verzinkt

Wandmontage
BR65100Wxxxx für BR65100
BR65130Wxxxx für BR65130
BR65170Wxxxx für BR65170
BR65210Wxxxx für BR65210

Wandanschlussblende, 68 mm x 100 mm		Verkehrsweiss	1	★ BR65100W9016	127 546 302
Wandanschlussblende, 68 mm x 100 mm		Reinweiss	1	BR65100W9010	127 462 022
Wandanschlussblende, 68 mm x 100 mm		Lichtgrau	1	BR65100W7035	127 462 042
Wandanschlussblende, 68 mm x 100 mm		Schwarz	1	★ BR65100W9011	127 546 012
Wandanschlussblende, 68 mm x 130 mm		Verkehrsweiss	1	★ BR65130W9016	127 462 202
Wandanschlussblende, 68 mm x 130 mm		Reinweiss	1	BR65130W9010	127 462 122
Wandanschlussblende, 68 mm x 130 mm		Lichtgrau	1	BR65130W7035	127 462 142
Wandanschlussblende, 68 mm x 130 mm		Schwarz	1	★ BR65130W9011	127 462 112
Wandanschlussblende, 68 mm x 170 mm		Verkehrsweiss	1	★ BR65170W9016	127 546 102
Wandanschlussblende, 68 mm x 170 mm		Reinweiss	1	BR65170W9010	127 462 222
Wandanschlussblende, 68 mm x 170 mm		Lichtgrau	1	BR65170W7035	127 462 242
Wandanschlussblende, 68 mm x 170 mm		Schwarz	1	★ BR65170W9011	127 462 212
Wandanschlussblende, 68 mm x 210 mm		Verkehrsweiss	1	★ BR65210W9016	127 580 572
Wandanschlussblende, 68 mm x 210 mm		Reinweiss	1	BR65210W9010	127 580 502
Wandanschlussblende, 68 mm x 210 mm		Lichtgrau	1	BR65210W7035	127 845 442
Wandanschlussblende, 68 mm x 210 mm		Schwarz	1	★ BR65210W9011	127 580 532

Abschlussstück zur Wandanschlussblende, Stahlblech verzinkt

Zum Verschliessen der Wandanschlussblende bei Montage auf Konsole (wandentfernt)
BR65100WKxxxx für BR65100
BR65130WKxxxx für BR65130
BR65170WKxxxx für BR65170
BR65210DWKxxxx für BR65210D

Abschlussstück	7 mm x 100 mm	Verkehrsweiss	1	★ BR100WK9016	127 547 402
Abschlussstück	7 mm x 100 mm	Reinweiss	1	BR100WK9010	127 461 022
Abschlussstück	7 mm x 100 mm	Lichtgrau	1	BR100WK7035	127 461 042
Abschlussstück	7 mm x 100 mm	Schwarz	1	★ BR100WK9011	127 461 012
Abschlussstück	7 mm x 130 mm	Verkehrsweiss	1	★ BR130WK9016	127 547 302
Abschlussstück	7 mm x 130 mm	Reinweiss	1	BR130WK9010	127 461 122
Abschlussstück	7 mm x 130 mm	Lichtgrau	1	BR130WK7035	127 461 142
Abschlussstück	7 mm x 130 mm	Schwarz	1	★ BR130WK9011	127 461 112
Abschlussstück	7 mm x 170 mm	Verkehrsweiss	1	★ BR170WK9016	127 547 202
Abschlussstück	7 mm x 170 mm	Reinweiss	1	BR170WK9010	127 461 222
Abschlussstück	7 mm x 170 mm	Lichtgrau	1	BR170WK7035	127 461 242
Abschlussstück	7 mm x 170 mm	Schwarz	1	★ BR170WK9011	127 461 212
Abschlussstück	7 mm x 210 mm	Verkehrsweiss	1	★ BR210WK9016	127 846 072
Abschlussstück	7 mm x 210 mm	Reinweiss	1	BR210DWK9010	127 846 022
Abschlussstück	7 mm x 210 mm	Lichtgrau	1	BR210DWK7035	127 846 042
Abschlussstück	7 mm x 210 mm	Schwarz	1	★ BR210WK9011	127 846 032



BR100WK9010



Vier Breiten, ein Oberteil Brüstungskanalsystem tehalit.BR

Das Brüstungskanalsystem tehalit.BR aus PVC wurde verbessert und vereinheitlicht. Sie erhalten die vier gängigsten Kanalbreiten – 100, 130, 170 und 210 mm – durchgängig mit 80 mm Oberteil. Die Kanaleinbauten lassen sich entweder frontrasend oder in der C-Nut befestigen. Neu ist auch die Verbindungstechnik, damit die Kanäle ohne grossen Aufwand zusammengesteckt werden können. Der neue tehalit.BR wird Sie sowohl in der Planung als auch in der Installation begeistern.



Brüstungskanalsystem Kunststoff halogenfrei tehalit.BRH

Das Brüstungskanalsystem tehalit.BRH ist aus halogenfreiem Material gefertigt. Er bietet Sicherheitsstandards, die nicht halogenfreiem Kunststoff überlegen sind. Sein Einsatz empfiehlt sich überall dort, wo dem Schutz von Gebäuden und Sachwerten erhöhte Bedeutung zukommt.

Folgeschäden eines Brandes werden vermieden oder verringert – z. B. Schäden durch aggressive Säuren, die bei der Reaktion von Halogenen mit Löschwasser typischerweise entstehen.



Vorteile:

- Setzt keine korrosiven Gase frei
- Geringe Rauchgasentwicklung
- Farbstabil

Technische Merkmale:

- Standardfarbe:
Verkehrsweiss (RAL 9016)
- Material: PC/ABS (halogenfrei)
- Besteht aus Kanalunterteil und -oberteil
- Verwendungstemperatur von -30 bis +90 °C

Expert tips



01

In den tehalit.BRH Brüstungskanal können alle kallisto Schalter und Steckdosen eingebaut werden.



02

Hohe Planungssicherheit durch gleiche Form- und Zubehörteil wie bei den BR / BRA / BRS Systemen.

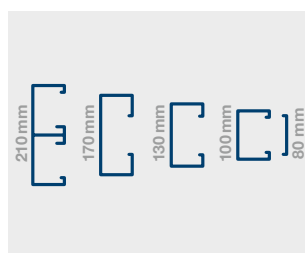

03

Die 4 Dimensionen sorgen dafür, dass Sie auch für Ihr Projekt die richtige Grösse finden.



04

Die neue Farbe Verkehrsweiss (RAL 9016) passt perfekt für die immer heller werdenden Wände in den heutigen Bauten.



05

Integrierte Kupplungen
Jedes Kanalunterteil des neuen tehalit.BRH wird mit integrierten Kupplungen ausgeliefert. So lassen sich die Unterteile schnell und sauber verbinden.

- Frontrastender Geräteeinbau
- Geschlossenes Profil mit 80 mm Oberteil
- Bodenlochung im Abstand von 50 mm für Konsolen- und 200 mm für Wandmontage
- Grundprofil mit vormontierten Kupplungen zur mechanischen Verbindung und einfaches Ausrichten bei Ein-Mann-Montage
- Beim zweizügigen Kanal: Vorprägungen im Mittelsteg zur Leitungsdurchführung
- Haubenformteile aus PC/ABS halogenfrei
- Grundprofil mit zusätzl. C-Profil

Lieferfarbe
RAL 9016, Verkehrsweiss

Material Profile
PC - ABS halogenfrei

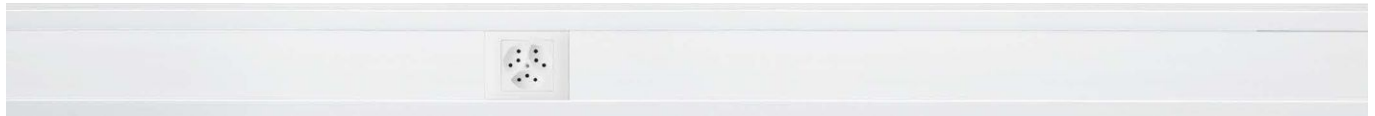

	Bezeichnung	Max. Leitungsbelegung Ø 11 mm – Füllgrad 0.5 mit/ ohne Geräteeinbau	Unterteil	Oberteil
	BRH65100	10/24	PC - ABS	PC - ABS
			BRH6510019016 127 522 802 Verkehrsweiss VPE 8 m	BRH08029016 127 541 102 Verkehrsweiss VPE 16 m
	BRH65130	18/32	PC - ABS	PC - ABS
			BRH6513019016 127 522 702 Verkehrsweiss VPE 8 m	BRH08029016 127 541 102 Verkehrsweiss VPE 16 m
	BRH65170	28/42	PC - ABS	PC - ABS
			BRH6517019016 127 522 602 Verkehrsweiss VPE 8 m	BRH08029016 127 541 102 Verkehrsweiss VPE 16 m
	BRH65210D	23/50	PC - ABS	PC - ABS
			BRH652101D9016 127 522 502 Verkehrsweiss VPE 8 m	BRH08029016 127 541 102 Verkehrsweiss VPE 16 m

Lieferlänge
2000 mm
Sonderlängen auf Anfrage
bis max. 6000 mm

Geräteeinbaudose:
für UP-Einsätze
- GLT4001CH - frontrastender Geräteeinbau, Seite 218

Lieferform
Grundprofil, 2 Kupplungen je 2 Meter, Oberteil separat

Hinweis
Bei der Deckenmontage von Kanalsystemen sind die Oberteile gegebenenfalls zusätzlich zu befestigen.

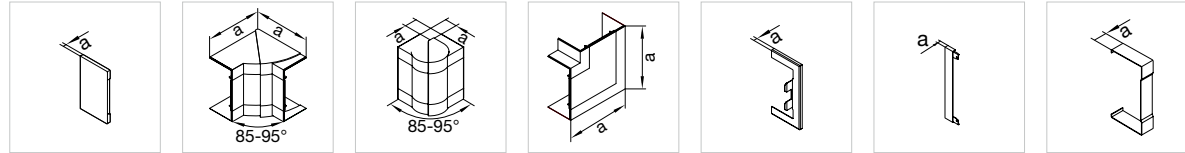

Endstück	Inneneck verstellbar	Ausseneck verstellbar	Flachwinkel schnitt-kaschierend	Wandanschluss- blende	Abschluss-Stück zu Wandanschluss- blende	Schnitt- kaschierung
PC - ABS	PC - ABS	PC - ABS	PC - ABS	Stahlblech	Stahlblech	Stahlblech

BR6510069016 127 560 602 Verkehrsw Weiss VPE 1 St Mass a = 7 mm	BR651004H9016 127 559 702 Verkehrsw Weiss VPE 1 St Mass a = 143 mm	BR651003H9016 127 563 902 Verkehrsw Weiss VPE 1 St Mass a = 37 mm	BR651005H9016 127 575 402 Verkehrsw Weiss VPE 1 St Mass a = 135 mm	BR65100W9016 127 546 302 Verkehrsw Weiss VPE 1 St Mass a = 7 mm	BR100WK9016 127 547 402 Verkehrsw Weiss VPE 1 St Mass a = 7 mm	BR6510079016 127 541 502 Verkehrsw Weiss VPE 1 St Mass a = 25 mm
--	---	--	---	--	---	---

BR6513069016 127 560 502 Verkehrsw Weiss VPE 1 St Mass a = 7 mm	BR651304H9016 127 559 602 Verkehrsw Weiss VPE 1 St Mass a = 143 mm	BR651303H9016 127 563 802 Verkehrsw Weiss VPE 1 St Mass a = 37 mm	BR651305H9016 127 575 302 Verkehrsw Weiss VPE 1 St Mass a = 165 mm	BR65130W9016 127 546 202 Verkehrsw Weiss VPE 1 St Mass a = 7 mm	BR130WK9016 127 547 302 Verkehrsw Weiss VPE 1 St Mass a = 7 mm	BR6513079016 127 541 402 Verkehrsw Weiss VPE 1 St Mass a = 25 mm
--	---	--	---	--	---	---

BR6517069016 127 560 402 Verkehrsw Weiss VPE 1 St Mass a = 7 mm	BR651704H9016 127 559 502 Verkehrsw Weiss VPE 1 St Mass a = 143 mm	BR651703H9016 127 563 702 Verkehrsw Weiss VPE 1 St Mass a = 37 mm	BR651705H9016 127 575 202 Verkehrsw Weiss VPE 1 St Mass a = 205 mm	BR65170W9016 127 546 102 Verkehrsw Weiss VPE 1 St Mass a = 7 mm	BR170WK9016 127 547 202 Verkehrsw Weiss VPE 1 St Mass a = 7 mm	BR6517079016 127 541 302 Verkehrsw Weiss VPE 1 St Mass a = 25 mm
--	---	--	---	--	---	---

BR652106D9016 127 560 702 Verkehrsw Weiss VPE 1 St Mass a = 7 mm	BR652104DH9016 127 559 402 Verkehrsw Weiss VPE 1 St Mass a = 143 mm	BR652103DH9016 127 563 502 Verkehrsw Weiss VPE 1 St Mass a = 37 mm	BR652105DH9016 127 575 102 Verkehrsw Weiss VPE 1 St Mass a = 266 mm	BR65210DW9016 127 546 002 Verkehrsw Weiss VPE 1 St Mass a = 7 mm	BR210DWK9016 127 547 102 Verkehrsw Weiss VPE 1 St Mass a = 7 mm	BR652107D9016 127 541 203 Verkehrsw Weiss VPE 1 St Mass a = 25 mm
---	--	---	--	---	--	--

Einfach-Trennwand

Zur zusätzlichen Systemtrennung zwischen Energie- und Datenleitungen

Metall-Trennwand

sehr stabile Ausführung und zusätzliche Abschirmung

Halter für Trennwände

Zum Sichern der Trennwände gegen Herausrutschen, besonders bei vertikaler Montage







Klammer für Leitungsrückhalt

Bei Überkopfmontage oder vertikaler Montage können die Leitungen während der Montage ohne Deckel gehalten werden

Wandanschlussblende

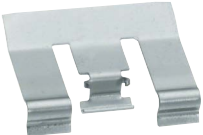
Die Wandanschlussblenden dienen zum sauberen Abdecken der Mauerdurchbrüche. Zwei Ausführungen für direkte Wandmontage oder Konsolenmontage

Brüstungskanal-
systeme

	Bezeichnung	Oberteil- Material breite	VPE	Best.Nr.	E-No
	Trennwand, 1-fach, PC - ABS halogenfrei Länge: 2000 mm Zur zusätzlichen Systemtrennung zwischen Energie- und Datenleitungen.				
M1839	Trennwand hfr für Kanäle mit C-Profil	70 mm PC - ABS	40	M1839	127 548 432
	Trennwand, 1-fach, Stahlblech verzinkt Länge: 2000 mm Zur zusätzlichen Systemtrennung zwischen Energie- und Datenleitungen. Erdungsmassnahmen beachten.				
L6477VERZ	Trennwand Stahl zu BR/A/H/S mit C-Profil	70 mm Stahl	32	L6477VERZ	127 548 052
	Halter für Trennwand, Stahlblech verzinkt Sicherer Halt der Trennwand bei Vertikal- und Überkopfmontage. Einfache Montage und Demontage des Halters mit Standardschraubendreher				
L6705BCHR	Halter f Trennwände BR/A/H/S m C-Profil	Stahl	40	L6705BCHR	127 590 262
	Kupplung, Polystyrol (PS) Ersatzteil				
BR65X9	Kupplung Paar hfr BR 65x100/130/170/210D	68 mm	1	BR65X9	127 463 092
	Set Bolzen und Kabelrückhalteklammer für Kanäle mit C-Profil, PC - ABS halogenfrei				
BRTB	Kabelrückhalteklammerbolzen hfr, 4 Stück	PC - ABS	1	BRTB	127 490 092
	Kabelrückhalteklammer, Polyamid (PA)				
BRKL	Kabelrückhalteklammer hfr für OT 80mm	Polyamid (PA) 10		BRKL	127 490 192
	Kabelrückhalteklammer, Stahlblech chromatiert				
L4253BCHR	Klammer Stahl BR/A/S Oberteil 80mm	Stahl	80	L4253BCHR	127 549 552

Bodenkanal tehalit.BKB Diskreter Anschluss im Untergrund

Ästhetisch, zeitgemäss und architektonisch überzeugend: Der Bodenkanal tehalit.BKB lässt Kabel und Steckdosen diskret "verschwinden". Dank dem durchgängigen Kabelauslass in Bürstenform kann der Benutzer den Ort für die Energie- und Datenanschlüsse frei wählen. Das ist besonders praktisch bei grossflächigen Fensterfronten und anderen Einrichtungen, die kein Anbringen von Steckdosen ermöglichen.

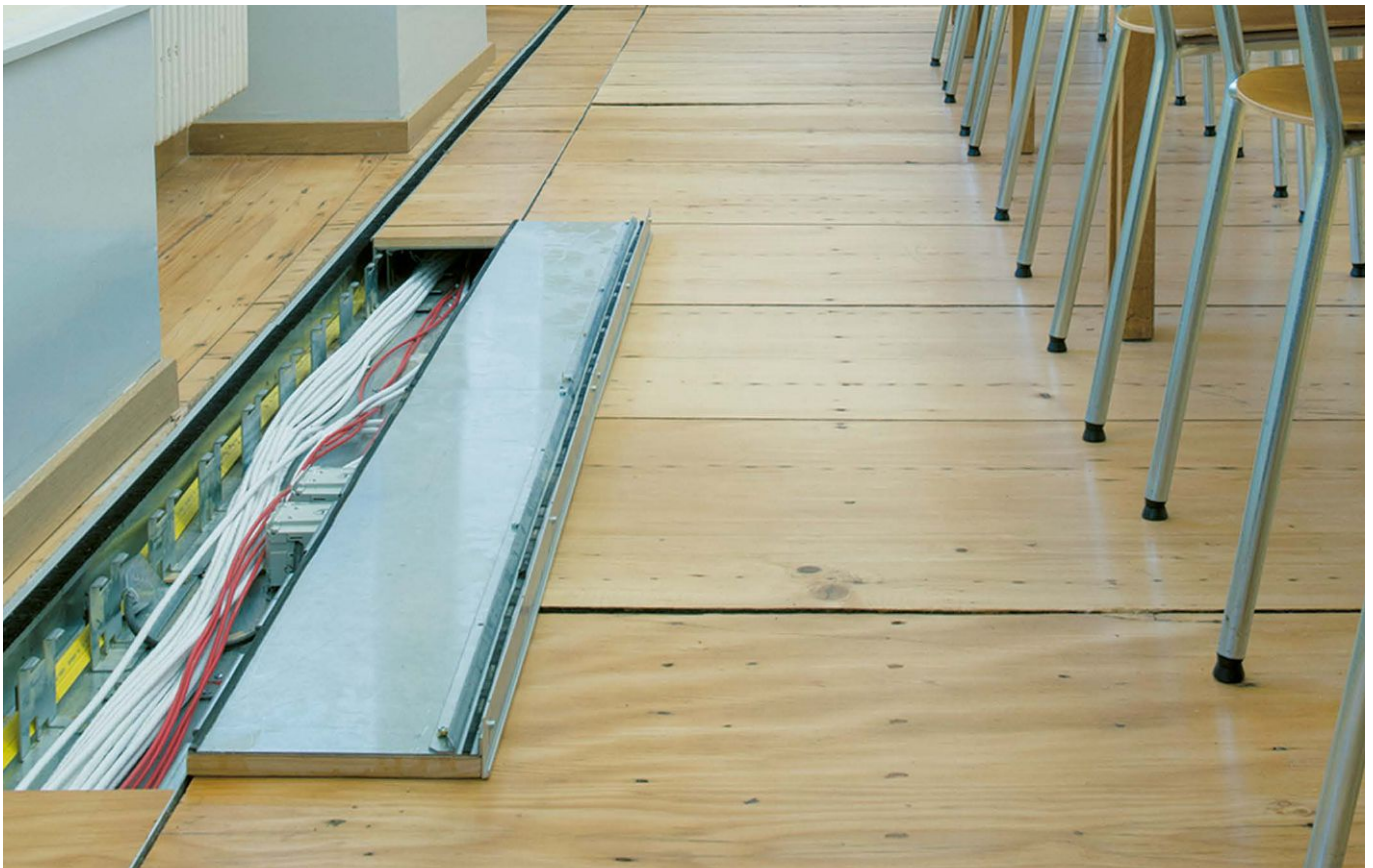

tehalit.BRA

Brüstungskanalsystem

Der Kanal mit Stil

Das tehalit.BRA-Brüstungskanalsystem aus Aluminium entspricht den hohen Anforderungen an die innenarchitektonische Gestaltung aussergewöhnlicher Arbeits- und Bürobereiche. Die elegante Oberfläche des Werkstoffs

Aluminium, in Verbindung mit der geraden Kontur des Kanals, integriert sich dezent in alle Neu- und Bestandsbauten. Das Brüstungskanalsystem ist in Aluminium natureloxiert und Reinweis (RAL 9010) verfügbar.



Vorteile:

- Geschlossenes Profil mit 80 mm und 2 Profile mit 120 mm breitem Oberteil
- Ober- und Unterteil mit integrierter Erdung, Verbindung erfolgt über kontaktierende Verschlusskontur
- Frontrastender Geräteeinbau für alle Kanäle mit 80 mm Oberteil
- Alle Grundprofile mit zusätzlichem C-Profil
- Bei 120 mm Oberteil nur Geräteeinbau im C-Profil
- Kanalformteile aus Grundprofil für alle Abmessungen
- Haubenformteile für Kanalhöhe 70 mm und Oberteilbreite 80 mm sind aus halogenfreiem Kunststoff, winkelverstellbar und kaschieren die Schnittstellen
- Bodenlochung für die Konsolen- und Wandmontage

Technische Daten:

- Montage: Aufputz-Installation
- Montageort: Wand im Innenraum
- Material: Aluminium
- Abmessungen: 68 x 100 mm bis 68 x 210 mm
85 x 130 mm bis 85 x 170 mm
- Lieferfarben: Aluminium natureloxiert, Verkehrsweiss (RAL 9016) und Reinweiss (RAL 9010)
- Lieferform: Grundprofil, Oberteil separat
- Lieferlänge: 2 m
- Zubehör: Innenecken, Aussenecken, Flachwinkel, Endplatte, Kupplung

Expert tips



01

Die Kupplung stellt den Potentialausgleich her, verbindet die Unterteile mechanisch und verhindert einen Höhenverlust.

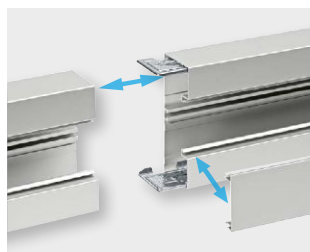

02

Die Erdungsverbindung zwischen Unter- und Oberteil erfolgt über eine kontaktierende Verschlusskontur durch einfaches Aufrasten des Oberteils auf das Unterteil.

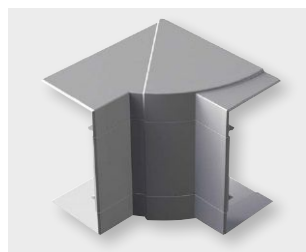

03

Haubenformteile kaschieren die Schnittkanten des Kanals. Sie sind winkelverstellbar sowie aus halogenfreiem Kunststoff.



04

Die Endplatte ermöglicht den sauberen, formschönen Abschluss des Kanals.



05

Durch eine nachträglich eingebaute Trennwand können die verschiedenen Kabelnetze getrennt werden.



06

Geräteeinbaudosen für Steckdosen, Schalter und Kommunikationstechnik werden nur in die Verschlusskontur des Kanalteils eingerastet. Dies garantiert eine schnelle Montage.



07

Bodenlochung im Abstand von 50 mm für die Konsolenmontage und im Abstand von 250 mm für die Wandmontage.

- Frontrastender Geräteeinbau
- Mit integrierter Erdung, Erdungsmassnahmen beachten
- Geschlossenes Profil mit 80 mm Oberteil
- Bodenlochung im Abstand von 50 mm für Konsolen- und 250 mm für Wandmontage
- Formteile aus Grundprofil oder Haubenformteile aus PC/ABS halogenfrei
- Grundprofil mit zusätzl. C-Profil

Lieferlänge:

2000 mm Sonderlängen bis max. 6000 mm auf Anfrage

Lieferform:

Grundprofil, Oberteil separat

Material Profile:

Aluminium

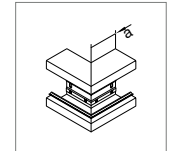
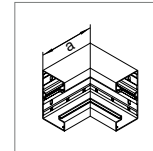
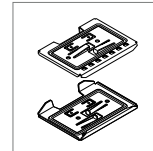

Leitungsbelegung
Ø 11 mm -
Füllgrad 0.5
mit Geräteeinbau

Grundprofil
Aluminium

Oberteil
Aluminium

Kupplungspaar
Stahlblech

Inneneck
Aluminium

Ausseneck
Aluminium

BRA65100

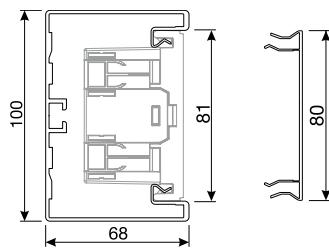

10

BRA651001ELN
127 820 062
Alu natureloxiert
VPE 8 m

BRA0802ELN
127 840 062
Alu natureloxiert
VPE 32 m

BRAX9
127 863 052
Verzinkt
VPE 1 Set

BRA651004ELN
127 850 062
Alu natureloxiert
VPE 1 St.

BRA651003ELN
127 853 062
Alu natureloxiert
VPE 1 St.

Mass a = 146 mm

Mass a = 80 mm

10

BRA6510019016
127 820 072
Verkehrsw Weiss
VPE 8 m

BRA08029016
127 840 072
Verkehrsw Weiss
VPE 32 m

BRAX9
127 863 052
Verzinkt
VPE 1 Set

BRA6510049016
127 850 072
Verkehrsw Weiss
VPE 1 St.

BRA6510039016
127 853 072
Verkehrsw Weiss
VPE 1 St.

Mass a = 146 mm

Mass a = 80 mm

10

BRA6510019010
127 820 022
Reinweiss
VPE 8 m

BRA08029010
127 840 022
Reinweiss
VPE 32 m

BRAX9
127 863 052
Verzinkt
VPE 1 Set

BRA6510049010
127 850 022
Reinweiss
VPE 1 St.

BRA6510039010
127 853 022
Reinweiss
VPE 1 St.

Mass a = 146 mm

Mass a = 80 mm

BRA65130

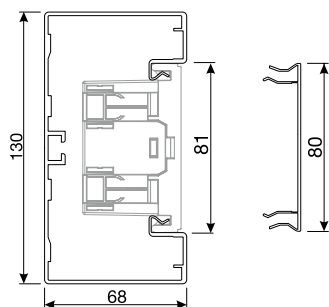

18

BRA651301ELN
127 820 162
Alu natureloxiert
VPE 8 m

BRA0802ELN
127 840 062
Alu natureloxiert
VPE 32 m

BRAX9
127 863 052
Verzinkt
VPE 1 Set

BRA651304ELN
127 850 262
Alu natureloxiert
VPE 1 St.

BRA651303ELN
127 853 262
Alu natureloxiert
VPE 1 St.

Mass a = 146 mm

Mass a = 80 mm

18

BRA6513019016
127 820 172
Verkehrsw Weiss
VPE 8 m

BRA08029016
127 840 072
Verkehrsw Weiss
VPE 32 m

BRAX9
127 863 052
Verzinkt
VPE 1 Set

BRA6513049016
127 850 272
Verkehrsw Weiss
VPE 1 St.

BRA6513039016
127 853 272
Verkehrsw Weiss
VPE 1 St.

Mass a = 146 mm

Mass a = 80 mm

18

BRA6513019010
127 820 122
Reinweiss
VPE 8 m

BRA08029010
127 840 022
Reinweiss
VPE 32 m

BRAX9
127 863 052
Verzinkt
VPE 1 Set

BRA6513049010
127 850 222
Reinweiss
VPE 1 St.

BRA6513039010
127 853 222
Reinweiss
VPE 1 St.

Mass a = 146 mm

Mass a = 80 mm

Hinweis:

Bei der Deckenmontage von Kanalsystemen sind die Oberteile gegebenenfalls zusätzlich zu befestigen.

Geräteeinbaudose:

GLT4001CH - frontrastender Geräteeinbau, Seite 218

Lieferfarben:

ELN, Aluminium natureloxiert
RAL 9016, Verkehrsweiss
RAL 9010, Reinweiss
Pulverbeschichtung

Weitere Farben auf Anfrage

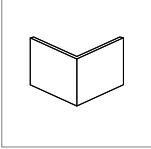
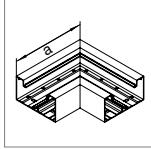
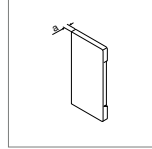
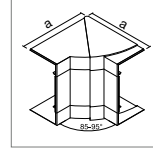
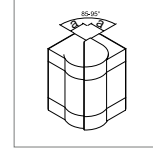
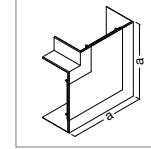
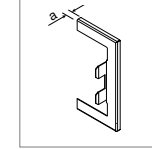
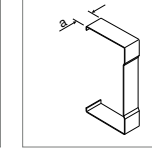
							
Abdeckung für Ausseneck	Flachwinkel	Endplatte	Inneneck verstellbar ±5°	Ausseneck verstellbar ±5°	Flachwinkel	Wandanschlussblende	Schnittkaskierung
Aluminium	Aluminium	PC/ABS halogenfrei	PC/ABS halogenfrei	PC/ABS halogenfrei	PC/ABS halogenfrei	Stahlblech	Stahlblech
BRA0802AELN 127 865 062 Alu natureloxiert VPE 1 St.	BRA651005ELN 127 870 062 Alu natureloxiert VPE 1 St.	BR651006LAN 127 561 162 Aluminium VPE 1 St.	BR651004HLAN 127 550 062 Aluminium VPE 1 St.	BR651003HLAN 127 562 162 Aluminium VPE 1 St.	BR651005HLAN 127 570 062 Aluminium VPE 1 St.	BR65100WLAN 127 580 062 Aluminium VPE 1 St.	BRA651007LAN 127 841 062 Aluminium VPE 1 St.
	Mass a = 180 mm	Mass a = 7 mm	Mass a = 143 mm	Mass a = 37 mm	Mass a = 135 mm	Mass a = 7 mm	Mass a = 25 mm
BRA0802A9016 127 865 072 Verkehrsweiss VPE 1 St.	BRA6510059016 127 870 072 Verkehrsweiss VPE 1 St.	BR6510069016 127 560 602 Verkehrsweiss VPE 1 St.	BR651004H9016 127 559 702 Verkehrsweiss VPE 1 St.	BR651003H9016 127 563 902 Verkehrsweiss VPE 1 St.	BR651005H9016 127 575 402 Verkehrsweiss VPE 1 St.	BR65100W9016 127 546 302 Verkehrsweiss VPE 1 St.	BR6510079016 127 541 502 Verkehrsweiss VPE 1 St.
	Mass a = 180 mm	Mass a = 7 mm	Mass a = 143 mm	Mass a = 37 mm	Mass a = 135 mm	Mass a = 7 mm	Mass a = 25 mm
BRA0802A9010 127 865 022 Reinweiss VPE 1 St.	BRA6510059010 127 870 022 Reinweiss VPE 1 St.	BR6510069010 127 467 022 Reinweiss VPE 1 St.	BR651004H9010 127 451 022 Reinweiss VPE 1 St.	BR651003H9010 127 454 022 Reinweiss VPE 1 St.	BR651005H9010 127 471 022 Reinweiss VPE 1 St.	BR65100W9010 127 462 022 Reinweiss VPE 1 St.	BR6510079010 127 441 022 Reinweiss VPE 1 St.
	Mass a = 180 mm	Mass a = 7 mm	Mass a = 143 mm	Mass a = 37 mm	Mass a = 135 mm	Mass a = 7 mm	Mass a = 25 mm
BRA0802AELN 127 865 062 Alu natureloxiert VPE 1 St.	BRA651305ELN 127 870 262 Alu natureloxiert VPE 1 St.	BR651306LAN 127 561 262 Aluminium VPE 1 St.	BR651304HLAN 127 550 162 Aluminium VPE 1 St.	BR651303HLAN 127 562 262 Aluminium VPE 1 St.	BR651305HLAN 127 570 162 Aluminium VPE 1 St.	BR65130WLAN 127 580 162 Aluminium VPE 1 St.	BR651307LAN 127 524 622 Aluminium VPE 1 St.
	Mass a = 210 mm	Mass a = 7 mm	Mass a = 143 mm	Mass a = 37 mm	Mass a = 165 mm	Mass a = 7 mm	Mass a = 25 mm
BRA0802A9016 127 865 072 Verkehrsweiss VPE 1 St.	BRA6513059016 127 870 272 Verkehrsweiss VPE 1 St.	BR6513069016 127 560 502 Verkehrsweiss VPE 1 St.	BR651304H9016 127 559 602 Verkehrsweiss VPE 1 St.	BR651303H9016 127 563 802 Verkehrsweiss VPE 1 St.	BR651305H9016 127 575 302 Verkehrsweiss VPE 1 St.	BR65130W9016 127 546 202 Verkehrsweiss VPE 1 St.	BR6513079016 127 541 402 Verkehrsweiss VPE 1 St.
	Mass a = 210 mm	Mass a = 7 mm	Mass a = 143 mm	Mass a = 37 mm	Mass a = 165 mm	Mass a = 7 mm	Mass a = 25 mm
BRA0802A9010 127 865 022 Reinweiss VPE 1 St.	BRA6513059010 127 870 222 Reinweiss VPE 1 St.	BR6513069010 127 467 122 Reinweiss VPE 1 St.	BR651304H9010 127 451 122 Reinweiss VPE 1 St.	BR651303H9010 127 454 122 Reinweiss VPE 1 St.	BR651305H9010 127 471 122 Reinweiss VPE 1 St.	BR65130W9010 127 462 122 Reinweiss VPE 1 St.	BR6513079010 127 441 122 Reinweiss VPE 1 St.
	Mass a = 210 mm	Mass a = 7 mm	Mass a = 143 mm	Mass a = 37 mm	Mass a = 165 mm	Mass a = 7 mm	Mass a = 25 mm

- Frontrastender Geräteeinbau
- Mit integrierter Erdung, Erdungsmassnahmen beachten
- Geschlossenes Profil mit 80 mm Oberteil
- Bodenlochung im Abstand von 50 mm für Konsolen- und 250 mm für Wandmontage
- Formteile aus Grundprofil oder Haubenformteile aus PC/ABS halogenfrei
- Grundprofil mit zusätzl. C-Profil

Lieferlänge:
2000 mm Sonderlängen bis max. 6000 mm auf Anfrage

Lieferform:
Grundprofil, Oberteil separat

Material Profile:
Aluminium

Brüstungskanal-systeme

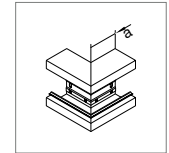
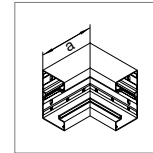
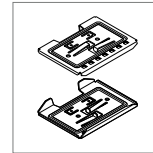

Leitungsbelegung	Grundprofil	Oberteil	Kupplungspaar	Inneneck	Ausseneck
Ø 11 mm - Füllgrad 0,5 mit Geräteeinbau	Aluminium	Aluminium	Stahlblech	Aluminium	Aluminium

BRA65170

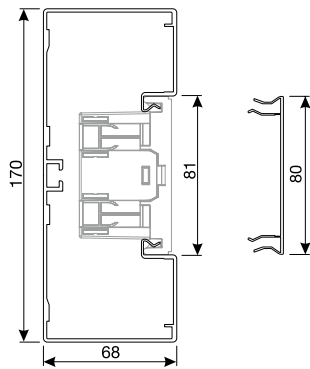

28	BRA651701ELN 127 820 262 Alu natureloxiert VPE 8 m	BRA0802ELN 127 840 062 Alu natureloxiert VPE 32 m	BRAX9 127 863 052 Verzinkt VPE 1 Set	BRA651704ELN 127 850 462 Alu natureloxiert VPE 1 St. Mass a = 146 mm	BRA651703ELN 127 853 462 Alu natureloxiert VPE 1 St. Mass a = 80 mm
28	BRA6517019016 127 820 272 Verkehrsweiss VPE 8 m	BRA08029016 127 840 072 Verkehrsweiss VPE 32 m	BRAX9 127 863 052 Verzinkt VPE 1 Set	BRA6517049016 127 850 472 Verkehrsweiss VPE 1 St. Mass a = 146 mm	BRA6517039016 127 853 472 Verkehrsweiss VPE 1 St. Mass a = 80 mm
28	BRA6517019010 127 820 222 Reinweiss VPE 8 m	BRA08029010 127 840 022 Reinweiss VPE 32 m	BRAX9 127 863 052 Verzinkt VPE 1 Set	BRA6517049010 127 850 422 Reinweiss VPE 1 St. Mass a = 146 mm	BRA6517039010 127 853 422 Reinweiss VPE 1 St. Mass a = 80 mm

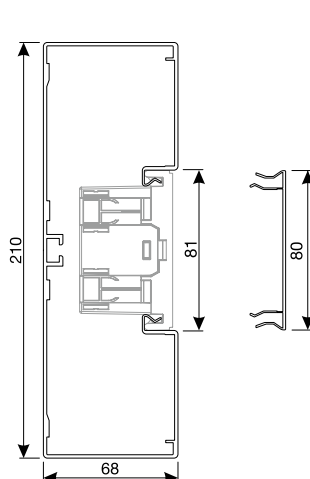

39	BRA652101ELN 127 820 362 Alu natureloxiert VPE 6 m	BRA0802ELN 127 840 062 Alu natureloxiert VPE 32 m	BRAX9 127 863 052 Verzinkt VPE 1 Set	BRA652104ELN 127 850 662 Alu natureloxiert VPE 1 St. Mass a = 146 mm	BRA652103ELN 127 853 662 Alu natureloxiert VPE 1 St. Mass a = 80 mm
39	BRA6521019016 127 820 372 Verkehrsweiss VPE 6 m	BRA08029016 127 840 072 Verkehrsweiss VPE 32 m	BRAX9 127 863 052 Verzinkt VPE 1 Set	BRA6521049016 127 850 672 Verkehrsweiss VPE 1 St. Mass a = 146 mm	BRA6521039016 127 853 672 Verkehrsweiss VPE 1 St. Mass a = 80 mm
39	BRA6521019010 127 820 322 Reinweiss VPE 6 m	BRA08029010 127 840 022 Reinweiss VPE 32 m	BRAX9 127 863 052 Verzinkt VPE 1 Set	BRA6521049010 127 850 622 Reinweiss VPE 1 St. Mass a = 146 mm	BRA6521039010 127 853 622 Reinweiss VPE 1 St. Mass a = 80 mm

Hinweis:

Bei der Deckenmontage von Kanalsystemen sind die Oberteile gegebenenfalls zusätzlich zu befestigen.

Geräteeinbaudose:

GLT4001CH - frontrastender Geräteeinbau, Seite 218

Lieferfarben:

ELN, Aluminium natureloxiert
RAL 9016, Verkehrsweiss
RAL 9010, Reinweiss
Pulverbeschichtung

Weitere Farben auf Anfrage

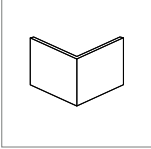
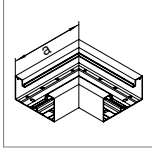
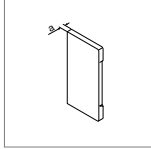
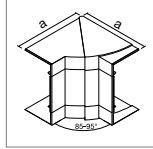
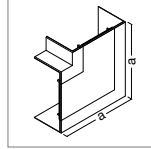
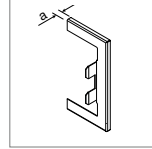
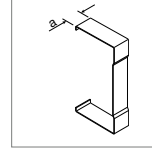
							
Abdeckung für Ausseneck	Flachwinkel	Endplatte	Inneneck verstellbar ±5°	Ausseneck verstellbar ±5°	Flachwinkel	Wandanschlussblende	Schnittkasschiebung
Aluminium	Aluminium	PC/ABS halogenfrei	PC/ABS halogenfrei	PC/ABS halogenfrei	PC/ABS halogenfrei	Stahlblech	Stahlblech
BRA0802AELN 127 865 062 Alu natureloxiert VPE 1 St.	BRA651705ELN 127 870 462 Alu natureloxiert VPE 1 St.	BR651706LAN 127 561 362 Aluminium VPE 1 St.	BR651704HLAN 127 550 262 Aluminium VPE 1 St.	BR651703HLAN 127 562 362 Aluminium VPE 1 St.	BR651705HLAN 127 570 262 Aluminium VPE 1 St.	BR65170WLAN 127 580 262 Aluminium VPE 1 St.	BR651707LAN 127 524 372 Aluminium VPE 1 St.
	Mass a = 250 mm	Mass a = 7 mm	Mass a = 143 mm	Mass a = 37 mm	Mass a = 205 mm	Mass a = 7 mm	Mass a = 25 mm
BRA0802A9016 127 865 072 Verkehrsweiss VPE 1 St.	BRA6517059016 127 870 472 Verkehrsweiss VPE 1 St.	BR6517069016 127 560 402 Verkehrsweiss VPE 1 St.	BR651704H9016 127 559 502 Verkehrsweiss VPE 1 St.	BR651703H9016 127 563 702 Verkehrsweiss VPE 1 St.	BR651705H9016 127 575 202 Verkehrsweiss VPE 1 St.	BR65170W9016 127 546 102 Verkehrsweiss VPE 1 St.	BR6517079016 127 541 302 Verkehrsweiss VPE 1 St.
	Mass a = 250 mm	Mass a = 7 mm	Mass a = 143 mm	Mass a = 37 mm	Mass a = 205 mm	Mass a = 7 mm	Mass a = 25 mm
BRA0802A9010 127 865 022 Reinweiss VPE 1 St.	BRA6517059010 127 870 422 Reinweiss VPE 1 St.	BR6517069010 127 467 222 Reinweiss VPE 1 St.	BR651704H9010 127 451 222 Reinweiss VPE 1 St.	BR651703H9010 127 454 222 Reinweiss VPE 1 St.	BR651705H9010 127 471 222 Reinweiss VPE 1 St.	BR65170W9010 127 462 222 Reinweiss VPE 1 St.	BR6517079010 127 441 222 Reinweiss VPE 1 St.
	Mass a = 250 mm	Mass a = 7 mm	Mass a = 143 mm	Mass a = 37 mm	Mass a = 205 mm	Mass a = 7 mm	Mass a = 25 mm
BRA0802AELN 127 865 062 Alu natureloxiert VPE 1 St.	BRA652105ELN 127 870 662 Alu natureloxiert VPE 1 St.	BR652106LAN 127 565 162 Aluminium VPE 1 St.	BR652104HLAN 127 551 762 Aluminium VPE 1 St.	BR652103HLAN 127 562 862 Aluminium VPE 1 St.	BR652105HLAN 127 571 762 Aluminium VPE 1 St.	BR65210WLAN 127 580 562 Aluminium VPE 1 St.	BR652107LAN 127 524 522 Aluminium VPE 1 St.
	Mass a = 290 mm	Mass a = 7 mm	Mass a = 143 mm	Mass a = 37 mm	Mass a = 266 mm	Mass a = 7 mm	Mass a = 25 mm
BRA0802A9016 127 865 072 Verkehrsweiss VPE 1 St.	BRA6521059016 127 870 672 Verkehrsweiss VPE 1 St.	BR6521069016 127 562 272 Verkehrsweiss VPE 1 St.	BR652104H9016 127 850 772 Verkehrsweiss VPE 1 St.	BR652103H9016 127 454 372 Verkehrsweiss VPE 1 St.	BR652105H9016 127 571 572 Verkehrsweiss VPE 1 St.	BR65210W9016 127 580 572 Verkehrsweiss VPE 1 St.	BR6521079016 127 524 382 Verkehrsweiss VPE 1 St.
	Mass a = 290 mm	Mass a = 7 mm	Mass a = 143 mm	Mass a = 37 mm	Mass a = 266 mm	Mass a = 7 mm	Mass a = 25 mm
BRA0802A9010 127 865 022 Reinweiss VPE 1 St.	BRA6521059010 127 870 622 Reinweiss VPE 1 St.	BR6521069010 127 562 202 Reinweiss VPE 1 St.	BR652104H9010 127 551 802 Reinweiss VPE 1 St.	BR652103H9010 127 562 502 Reinweiss VPE 1 St.	BR652105H9010 127 571 502 Reinweiss VPE 1 St.	BR65210W9010 127 580 502 Reinweiss VPE 1 St.	BR6521079010 127 524 302 Reinweiss VPE 1 St.
	Mass a = 290 mm	Mass a = 7 mm	Mass a = 143 mm	Mass a = 37 mm	Mass a = 266 mm	Mass a = 7 mm	Mass a = 25 mm

tehalit.BRA – Kanalprofil zweizügig mit Höhe 70 mm, Oberteil 2 x 80 mm, frontrastend, Formteile

- Frontrastender Geräteeinbau
- Mit integrierter Erdung, Erdungsmassnahmen beachten
- Geschlossenes Profil mit 80 mm Oberteil
- Bodenlochung im Abstand von 50 mm für Konsolen- und 250 mm für Wandmontage
- Formteile aus Grundprofil oder Haubenformteile aus PC/ABS halogenfrei
- Grundprofil mit zusätzl. C-Profil

Lieferlänge:
2000 mm Sonderlängen bis max. 6000 mm auf Anfrage

Lieferform:
Grundprofil, Oberteil separat

Material Profile:
Aluminium

Brüstungskanal-
systeme

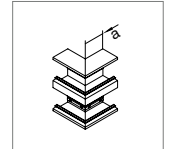
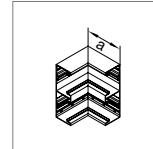
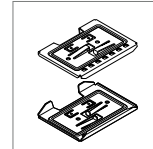

Leitungsbelegung Ø 11 mm - Füllgrad 0.5 mit Geräteeinbau	Grundprofil Aluminium	Oberteil Aluminium	Kupplungspaar Stahlblech	Inneneck Aluminium	Ausseneck Aluminium
---	--------------------------	-----------------------	-----------------------------	-----------------------	------------------------

BRA65210D

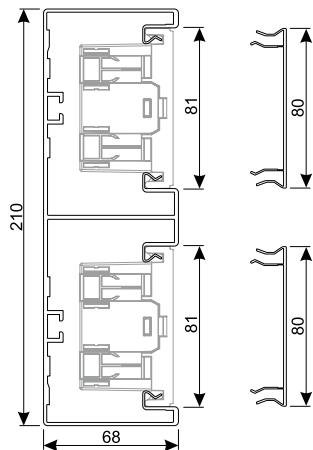

23	BRA652101DELN 127 820 462 Alu natureloxiert VPE 6 m	BRA0802ELN 127 840 062 Alu natureloxiert VPE 32 m	BRAX9 127 863 052 Verzinkt VPE 1 Set	BRA652104DELN 127 850 862 Alu natureloxiert VPE 1 St. Mass a = 146 mm	BRA652103DELN 127 853 862 Alu natureloxiert VPE 1 St. Mass a = 80 mm
23	BRA652101D9016 127 820 472 Verkehrsweiss VPE 6 m	BRA08029016 127 840 072 Reinweiss VPE 32 m	BRAX9 127 863 052 Verzinkt VPE 1 Set	BRA652104D9016 127 850 872 Verkehrsweiss VPE 1 St. Mass a = 146 mm	BRA652103D9016 127 853 872 Verkehrsweiss VPE 1 St. Mass a = 80 mm
23	BRA652101D9010 127 820 422 Reinweiss VPE 6 m	BRA08029010 127 840 022 Reinweiss VPE 32 m	BRAX9 127 863 052 Verzinkt VPE 1 Set	BRA652104D9010 127 850 822 Reinweiss VPE 1 St. Mass a = 146 mm	BRA652103D9010 127 853 822 Reinweiss VPE 1 St. Mass a = 80 mm

Hinweis:

Bei der Deckenmontage von Kanalsystemen sind die Oberteile gegebenenfalls zusätzlich zu befestigen. Oberteil und Abdeckung für Ausseneck werden zweimal benötigt.

Geräteeinbaudose:

GLT4001CH - frontrastender Geräteeinbau, Seite 218

Lieferfarben:

ELN, Aluminium natureloxiert
RAL 9016, Verkehrsweiss
RAL 9010, Reinweiss
Pulverbeschichtung

Weitere Farben auf Anfrage

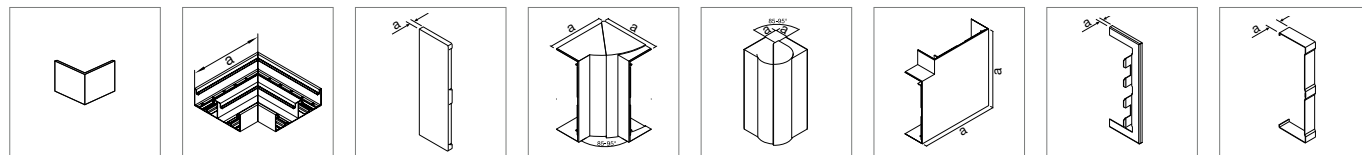

Abdeckung für Ausseneck	Flachwinkel	Endplatte	Inneneck verstellbar ±5°	Ausseneck verstellbar ±5°	Flachwinkel	Wandanschlussblende	Schnittkaskierung
Aluminium	Aluminium	PC/ABS halogenfrei	PC/ABS halogenfrei	PC/ABS halogenfrei	PC/ABS halogenfrei	Stahlblech	Stahlblech

BRA0802AELN 127 865 062 Alu natureloxiert VPE 1 St.	BRA652105DELN 127 870 862 Alu natureloxiert VPE 1 St.	BR652106DLAN 127 563 862 Aluminium VPE 1 St.	BR652104DHLAN 127 551 362 Aluminium VPE 1 St.	BR652103DHLAN 127 562 462 Aluminium VPE 1 St.	BR652105DHLAN 127 571 362 Aluminium VPE 1 St.	BR65210DWLAN 127 580 362 Aluminium VPE 1 St.	BR652107DLAN 127 524 722 Aluminium VPE 1 St.
---	---	--	---	---	---	--	--

Mass a = 290 mm	Mass a = 7 mm	Mass a = 143 mm	Mass a = 37 mm	Mass a = 266 mm	Mass a = 7 mm	Mass a = 25 mm
-----------------	---------------	-----------------	----------------	-----------------	---------------	----------------

BRA0802A9016 127 865 072 Verkehrsweiss VPE 1 St.	BRA652105D9016 127 870 872 Verkehrsweiss VPE 1 St.	BR652106D9016 127 560 702 Verkehrsweiss VPE 1 St.	BR652104DH9016 127 559 402 Verkehrsweiss VPE 1 St.	BR652103DH9016 127 563 502 Verkehrsweiss VPE 1 St.	BR652105DH9016 127 575 102 Verkehrsweiss VPE 1 St.	BR65210DW9016 127 546 002 Verkehrsweiss VPE 1 St.	BR652107D9016 127 541 203 Verkehrsweiss VPE 1 St.
--	--	---	--	--	--	---	---

Mass a = 290 mm	Mass a = 7 mm	Mass a = 143 mm	Mass a = 37 mm	Mass a = 266 mm	Mass a = 7 mm	Mass a = 25 mm
-----------------	---------------	-----------------	----------------	-----------------	---------------	----------------

BRA0802A9010 127 865 022 Reinweiss VPE 1 St.	BRA652105D9010 127 870 822 Reinweiss VPE 1 St.	BR652106D9010 127 467 322 Reinweiss VPE 1 St.	BR652104DH9010 127 451 322 Reinweiss VPE 1 St.	BR652103DH9010 127 454 322 Reinweiss VPE 1 St.	BR652105DH9010 127 471 322 Reinweiss VPE 1 St.	BR65210DW9010 127 845 922 Reinweiss VPE 1 St.	BR652107D9010 127 441 322 Reinweiss VPE 1 St.
--	--	---	--	--	--	---	---

Mass a = 290 mm	Mass a = 7 mm	Mass a = 143 mm	Mass a = 37 mm	Mass a = 266 mm	Mass a = 7 mm	Mass a = 25 mm
-----------------	---------------	-----------------	----------------	-----------------	---------------	----------------

- Frontrastender Geräteeinbau
- Mit integrierter Erdung, Erdungsmassnahmen beachten
- Geschlossenes Profil mit 80 mm Oberteil
- Bodenlochung im Abstand von 50 mm für Konsolen- und 250 mm für Wandmontage
- Formteile aus Grundprofil
- Grundprofil mit zusätzl. C-Profil

Lieferlänge:

2000 mm Sonderlängen bis max. 6000 mm auf Anfrage

Lieferform:

Grundprofil, Oberteil separat

Material Profile:

Aluminium

Brüstungskanal-systeme



Leistungsbelegung Ø 11 mm - Füllgrad 0,5 mit Geräteeinbau	Grundprofil Aluminium	Oberteil Aluminium
--	---------------------------------	------------------------------

BRA85130

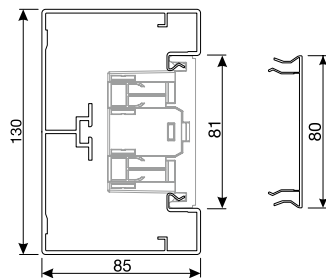

27	BRA851301ELN 127 820 762 Alu natureloxiert VPE 8 m	BRA0802ELN 127 840 062 Alu natureloxiert VPE 32 m
----	--	---

27	BRA8513019016 127 820 772 Verkehrsweiss VPE 8 m	BRA08029016 127 840 072 Verkehrsweiss VPE 32 m
----	---	--

27	BRA8513019010 127 820 722 Reinweiss VPE 8 m	BRA08029010 127 840 022 Reinweiss VPE 32 m
----	---	--

BRA85170

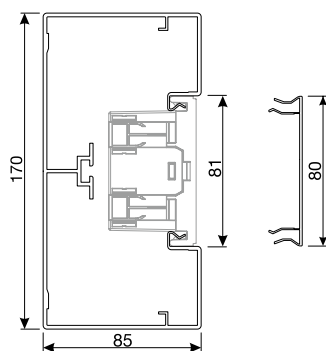

40	BRA851701ELN 127 820 862 Alu natureloxiert VPE 8 m	BRA0802ELN 127 840 062 Alu natureloxiert VPE 32 m
----	--	---

40	BRA8517019016 127 820 872 Verkehrsweiss VPE 8 m	BRA08029016 127 840 072 Verkehrsweiss VPE 32 m
----	---	--

40	BRA8517019010 127 820 822 Reinweiss VPE 8 m	BRA08029010 127 840 022 Reinweiss VPE 32 m
----	---	--

Hinweis:

Bei der Deckenmontage von Kanalsystemen sind die Oberteile gegebenenfalls zusätzlich zu befestigen.

Geräteeinbaudose:

GLT4001CH - frontrastender Geräteeinbau, Seite 218

Lieferfarben:

ELN, Aluminium natureloxiert
RAL 9016, Verkehrsweiss
RAL 9010, Reinweiss
Pulverbeschichtung

Weitere Farben auf Anfrage

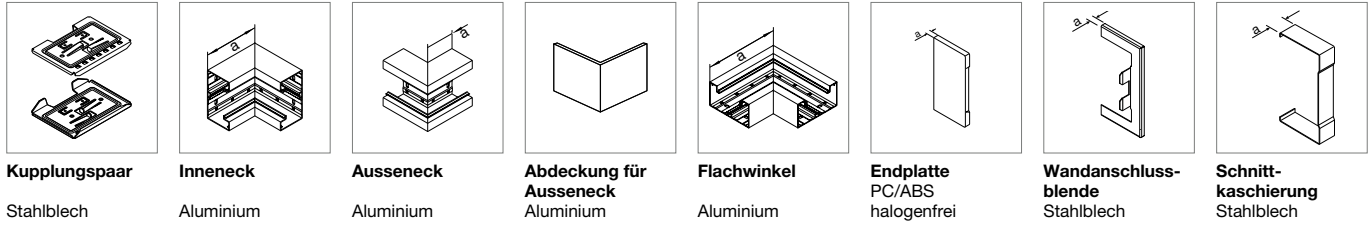

Kupplungspaar	Inneneck	Ausseneck	Abdeckung für Ausseneck	Flachwinkel	Endplatte	Wandanschlussblende	Schnittkassierung
Stahlblech	Aluminium	Aluminium	Aluminium	Aluminium	PC/ABS halogenfrei	Stahlblech	Stahlblech
BRAX9 127 863 052 Verzinkt VPE 1 Set	BRA851304ELN 127 851 262 Alu natureloxiert VPE 1 St.	BRA851303ELN 127 854 262 Alu natureloxiert VPE 1 St.	BRA0802AELN 127 865 062 Alu natureloxiert VPE 1 St.	BRA851305ELN 127 871 262 Alu natureloxiert VPE 1 St.	BRA851306LAN 127 860 762 Aluminium VPE 1 St.	BRA85130WLAN 127 845 762 Aluminium VPE 1 St.	BRA851307LAN 127 841 762 Aluminium VPE 1 St.
				Mass a = 210 mm	Mass a = 7 mm	Mass a = 7 mm	Mass a = 25 mm
BRAX9 127 863 052 Verzinkt VPE 1 Set	BRA8513049016 127 851 272 Verkehrsweiss VPE 1 St.	BRA8513039016 127 854 272 Verkehrsweiss VPE 1 St.	BRA08029016 127 840 072 Verkehrsweiss VPE 32 m	BRA8513059016 127 871 272 Verkehrsweiss VPE 1 St.	BRA8513069016 127 860 772 Verkehrsweiss VPE 1 St.	BRA85130W9016 127 845 772 Verkehrsweiss VPE 1 St.	BRA8513079016 127 841 772 Verkehrsweiss VPE 1 St.
		Mass a = 80 mm		Mass a = 210 mm	Mass a = 7 mm	Mass a = 7 mm	Mass a = 25 mm
BRAX9 127 863 052 Verzinkt VPE 1 Set	BRA8513049010 127 851 222 Reinweiss VPE 1 St.	BRA8513039010 127 854 222 Reinweiss VPE 1 St.	BRA0802A9010 127 865 022 Reinweiss VPE 1 St.	BRA8513059010 127 871 222 Reinweiss VPE 1 St.	BRA8513069010 127 860 722 Reinweiss VPE 1 St.	BRA85130W9010 127 845 722 Reinweiss VPE 1 St.	BRA8513079010 127 841 722 Reinweiss VPE 1 St.
		Mass a = 80 mm		Mass a = 210 mm	Mass a = 7 mm	Mass a = 7 mm	Mass a = 25 mm
BRAX9 127 863 052 Verzinkt VPE 1 Set	BRA851704ELN 127 851 362 Alu natureloxiert VPE 1 St.	BRA851703ELN 127 854 362 Alu natureloxiert VPE 1 St.	BRA0802AELN 127 865 062 Alu natureloxiert VPE 1 St.	BRA851705ELN 127 871 362 Alu natureloxiert VPE 1 St.	BRA851706LAN 127 860 862 Aluminium VPE 1 St.	BRA85170WLAN 127 845 862 Aluminium VPE 1 St.	BRA851707LAN 127 841 862 Aluminium VPE 1 St.
	Mass a = 163 mm	Mass a = 80 mm		Mass a = 250 mm	Mass a = 7 mm	Mass a = 7 mm	Mass a = 25 mm
BRAX9 127 863 052 Verzinkt VPE 1 Set	BRA8517049016 127 851 372 Verkehrsweiss VPE 1 St.	BRA8517039016 127 854 372 Verkehrsweiss VPE 1 St.	BRA08029016 127 840 072 Verkehrsweiss VPE 32 m	BRA8517059016 127 871 372 Verkehrsweiss VPE 1 St.	BRA8517069016 127 860 872 Verkehrsweiss VPE 1 St.	BRA85170W9016 127 845 872 Verkehrsweiss VPE 1 St.	BRA8517079016 127 841 872 Verkehrsweiss VPE 1 St.
	Mass a = 163 mm	Mass a = 80 mm		Mass a = 250 mm	Mass a = 7 mm	Mass a = 7 mm	Mass a = 25 mm
BRAX9 127 863 052 Verzinkt VPE 1 Set	BRA8517049010 127 851 322 Reinweiss VPE 1 St.	BRA8517039010 127 854 322 Reinweiss VPE 1 St.	BRA0802A9010 127 865 022 Reinweiss VPE 1 St.	BRA8517059010 127 871 322 Reinweiss VPE 1 St.	BRA8517069010 127 860 822 Reinweiss VPE 1 St.	BRA85170W9010 127 845 822 Reinweiss VPE 1 St.	BRA8517079010 127 841 822 Reinweiss VPE 1 St.
	Mass a = 163 mm	Mass a = 80 mm		Mass a = 250 mm	Mass a = 7 mm	Mass a = 7 mm	Mass a = 25 mm

- C-Profil Geräteeinbau
- Mit integrierter Erdung, Erdungsmassnahmen beachten
- Geschlossenes Profil mit 120 mm Oberteil
- Bodenlochung im Abstand von 50 mm für Konsolen- und 250 mm für Wandmontage
- Formteile aus Grundprofil

Lieferlänge:
2000 mm Sonderlängen bis max. 6000 mm auf Anfrage

Lieferform:
Grundprofil, Oberteil separat

Material Profile:
Aluminium

Brüstungskanal-systeme

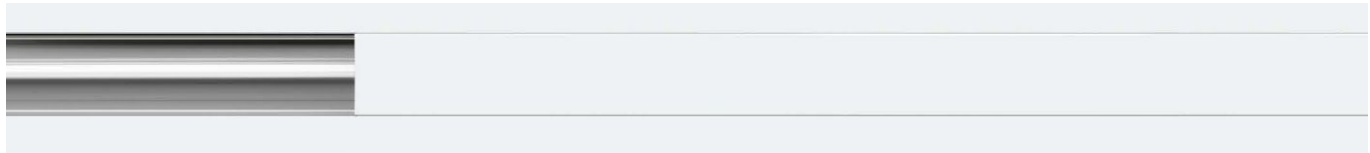

Leitungsbelegung Ø 11 mm - Füllgrad 0,5 mit Geräteeinbau	Grundprofil Aluminium	Oberteil Aluminium
---	---------------------------------	------------------------------

BRA65170B

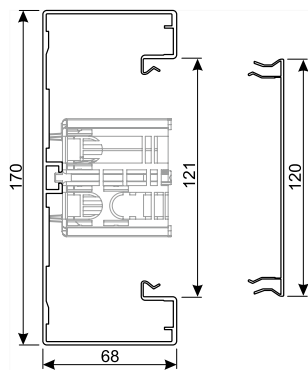

23	BRA651701BELN 127 820 562 Alu natureloxiert VPE 8 m	BRA1202ELN 127 840 162 Alu natureloxiert VPE 24 m
23	BRA651701B9016 127 820 572 Verkehrsweiss VPE 8 m	BRA12029016 127 840 172 Verkehrsweiss VPE 24 m
23	BRA651701B9010 127 820 522 Reinweiss VPE 8 m	BRA12029010 127 840 122 Reinweiss VPE 24 m

BRA65210B

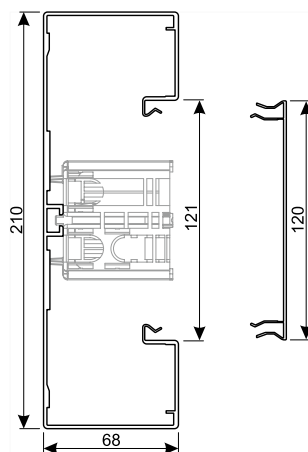

34	BRA652101BELN 127 820 662 Alu natureloxiert VPE 6 m	BRA1202ELN 127 840 162 Alu natureloxiert VPE 24 m
34	BRA652101B9016 127 820 672 Verkehrsweiss VPE 6 m	BRA12029016 127 840 172 Verkehrsweiss VPE 24 m
34	BRA652101B9010 127 820 622 Reinweiss VPE 6 m	BRA12029010 127 840 122 Reinweiss VPE 24 m

Hinweis:

Bei der Deckenmontage von Kanalsystemen sind die Oberteile gegebenenfalls zusätzlich zu befestigen.

Geräteeinbaudose:

WH397410Z - C-Profil Geräteeinbau, Seite 219

Lieferfarben:

ELN, Aluminium natureloxiert
RAL 9016, Verkehrsweiss
RAL 9010, Reinweiss
Pulverbeschichtung

Weitere Farben auf Anfrage

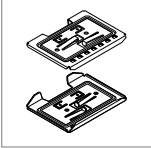
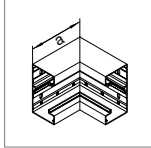
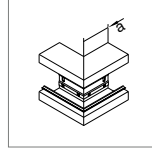
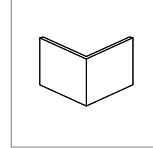
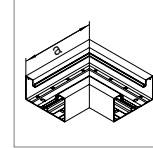
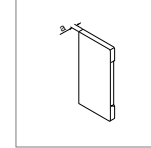
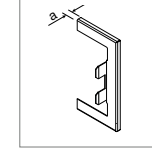
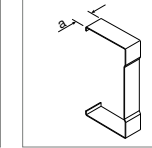
							
Kupplungspaar	Inneneck	Ausseneck	Abdeckung für Ausseneck	Flachwinkel	Endplatte	Wandanschlussblende	Schnittkaskierung
Stahlblech	Aluminium	Aluminium	Aluminium	Aluminium	PC/ABS halogenfrei	Stahlblech	Stahlblech

BRAX9 127 863 052 Verzinkt VPE 1 Set	BRA651704BELN 127 851 062 Alu natureloxiert VPE 1 St.	BRA651703BELN 127 854 062 Alu natureloxiert VPE 1 St.	BRA1202AELN 127 865 162 Alu natureloxiert VPE 1 St.	BRA651705BELN 127 871 062 Alu natureloxiert VPE 1 St.	BRA651706BLAN 127 860 562 Aluminium VPE 1 St.	BRA65170WBLAN 127 845 562 Aluminium VPE 1 St.	BRA651707BLAN 127 841 562 Aluminium VPE 1 St.
	Mass a = 146 mm	Mass a = 80 mm		Mass a = 250 mm	Mass a = 7 mm	Mass a = 7 mm	Mass a = 25 mm
BRAX9 127 863 052 Verzinkt VPE 1 Set	BRA651704B9016 127 851 072 Verkehrsweiss VPE 1 St.	BRA651703B9016 127 854 072 Verkehrsweiss VPE 1 St.	BRA1202A9016 127 865 172 Verkehrsweiss VPE 1 St.	BRA651705B9016 127 871 072 Verkehrsweiss VPE 1 St.	BRA651706B9016 127 860 572 Verkehrsweiss VPE 1 St.	BRA65170WB9016 127 845 572 Verkehrsweiss VPE 1 St.	BRA651707B9016 127 841 572 Verkehrsweiss VPE 1 St.
	Mass a = 146 mm	Mass a = 80 mm		Mass a = 250 mm	Mass a = 7 mm	Mass a = 7 mm	Mass a = 25 mm
BRAX9 127 863 052 Verzinkt VPE 1 Set	BRA651704B9010 127 851 022 Reinweiss VPE 1 St.	BRA651703B9010 127 854 022 Reinweiss VPE 1 St.	BRA1202A9010 127 865 122 Reinweiss VPE 1 St.	BRA651705B9010 127 871 022 Reinweiss VPE 1 St.	BRA651706B9010 127 860 522 Reinweiss VPE 1 St.	BRA65170WB9010 127 845 522 Reinweiss VPE 1 St.	BRA651707B9010 127 841 522 Reinweiss VPE 1 St.
	Mass a = 146 mm	Mass a = 80 mm		Mass a = 250 mm	Mass a = 7 mm	Mass a = 7 mm	Mass a = 25 mm
BRAX9 127 863 052 Verzinkt VPE 1 Set	BRA652104BELN 127 851 162 Alu natureloxiert VPE 1 St.	BRA652103BELN 127 854 162 Alu natureloxiert VPE 1 St.	BRA1202AELN 127 865 162 Alu natureloxiert VPE 1 St.	BRA652105BELN 127 871 162 Alu natureloxiert VPE 1 St.	BRA652106BLAN 127 860 662 Aluminium VPE 1 St.	BRA65210WBLAN 127 845 662 Aluminium VPE 1 St.	BRA652107BLAN 127 841 662 Aluminium VPE 1 St.
	Mass a = 146 mm	Mass a = 80 mm		Mass a = 290 mm	Mass a = 7 mm	Mass a = 7 mm	Mass a = 25 mm
BRAX9 127 863 052 Verzinkt VPE 1 Set	BRA652104B9016 127 851 172 Verkehrsweiss VPE 1 St.	BRA652103B9016 127 854 172 Verkehrsweiss VPE 1 St.	BRA1202A9016 127 865 172 Verkehrsweiss VPE 1 St.	BRA652105B9016 127 871 172 Verkehrsweiss VPE 1 St.	BRA652106B9016 127 860 672 Verkehrsweiss VPE 1 St.	BRA65210WB9016 127 845 672 Verkehrsweiss VPE 1 St.	BRA652107B9016 127 841 672 Verkehrsweiss VPE 1 St.
	Mass a = 146 mm	Mass a = 80 mm		Mass a = 290 mm	Mass a = 7 mm	Mass a = 7 mm	Mass a = 25 mm
BRAX9 127 863 052 Verzinkt VPE 1 Set	BRA652104B9010 127 851 122 Reinweiss VPE 1 St.	BRA652103B9010 127 854 122 Reinweiss VPE 1 St.	BRA1202A9010 127 865 122 Reinweiss VPE 1 St.	BRA652105B9010 127 871 122 Reinweiss VPE 1 St.	BRA652106B9010 127 860 622 Reinweiss VPE 1 St.	BRA65210WB9010 127 845 622 Reinweiss VPE 1 St.	BRA652107B9010 127 841 622 Reinweiss VPE 1 St.
	Mass a = 146 mm	Mass a = 80 mm		Mass a = 290 mm	Mass a = 7 mm	Mass a = 7 mm	Mass a = 25 mm

Metall-Trennwand:

Sehr stabile Ausführung und zusätzliche Abschirmung

Halter für Trennwände:

Zum Sichern der Trennwände gegen Herausrutschen, besonders bei vertikaler Montage

PVC-Trennwand:

Zur zusätzlichen Systemtrennung zwischen Energie- und Datenleitungen

PC/ABS halogenfreie Trennwand:

Zur zusätzlichen Systemtrennung zwischen Energie- und Datenleitungen

	Bezeichnung	VPE	Best.Nr.	E-No
	Trennwand, 1-fach, mit C-Nut, Stahlblech verzinkt Zur zusätzlichen Trennung zwischen Energie- und Datenleitungen			
L6477VERZ	Hinweis: Erdungsmassnahmen beachten (Anbindung über Erdungskralle L4180VERZ)			
	Einfach-Trennwand, Stahlblech verzinkt	32	L6477VERZ	127 548 052
	Halter für Trennwand, BR/A/H/S, Stahlblech verzinkt Sicherer Halt der Trennwand bei Vertikal- und Überkopfmontage Einfache Montage und Demontage des Halters mit Standard- schraubendreher			
L6705BCHR	Halter für Trennwand, BR/A/H/S, Stahlblech verzinkt	40	L6705BCHR	127 590 252
	Trennwand, 1-fach, mit C-Nut, PVC Zur zusätzlichen Trennung zwischen Energie- und Datenleitungen			
M1043	Einfach-Trennwand, PVC	40	M1043	127 548 232
	Trennwand, 1-fach, mit C-Nut, PC/ABS halogenfrei Zur zusätzlichen Trennung zwischen Energie- und Datenleitungen			
M1839	Einfach-Trennwand, PC/ABS halogenfrei	40	M1839	127 548 432

Bezeichnung	VPE	Best.Nr.	E-No
-------------	-----	----------	------



L4187CHRO

Erdanschlussklemme, Stahlblech, chromatiert

Als Basisanschluss an der Kupplung oder an einem Erdungsstützpunkt, bis Querschnitt 10 mm²

Erdanschlussklemme	10	L4187CHRO	127 390 152
--------------------	----	------------------	-------------



L4180VERZ

Erdungskralle, Stahlblech verzinkt

Zum Anschluss der Trennwand L6477VERZ

Erdungskralle, Stahlblech verzinkt	50	L4180VERZ	127 390 052
------------------------------------	----	------------------	-------------



L4181GNGE

Erdungsleitungen

Steckbar, Querschnitt 4 mm², zur elektrischen Verbindung von Grundprofil und Oberteilen sowie zur Überbrückung von Formteilen

Erdungsleitung L=150 mm, Stechhülse	100	L4181GNGE	127 390 092
Erdungsleitung L=300 mm, Stechhülse	100	L4182GNGE	127 390 192
Erdungsleitung L=600 mm, Stechhülse	25	L4183GNGE	127 390 292

tehalit.BRS Stahlblech Brüstungskanalsystem

Klare Linien fürs Büro

Die Arbeitswelt von heute braucht klare Linien – nicht nur im Büroalltag, auch in der Büroarchitektur. Weniger Rundungen, mehr Kanten, weniger Dekoration, mehr Funktion – das ist der Trend, der sich immer deutlicher abzeichnet. Das Brüstungskanalsystem Stahlblech tehalit.BRS kommt

ihm mit seiner klaren Formensprache entgegen: sachlich, schlicht, schnörkellos. Und genauso klar vereinfacht es Ihre Arbeitswelt als Elektroinstallateur: Mit grösserer Angebotsbreite, schnellerer Montage und variablem Geräteeinbau.



Vorteile:

- Flexible Kanalformteile aus Stahlblech und Haubenformteile aus halogenfreiem Kunststoff
- Einfache Verbindung zwischen den Kanalprofilen dank spezieller Kupplung
- Montage auf Konsole per Clip-Technik, ohne Werkzeug
- Vielzahl von Einbaumöglichkeiten dank Einbaudosen G2704 (frontrastend) und G2703 (C-Profil)
- Integrierte Erdung – Kanäle und Formteile sind selbsterdend

Technische Merkmale:

- 4 Standard Lieferfarben: Verkehrsweiss (RAL 9016), Reinweiss (RAL 9010), Lichtgrau (RAL 7035), Verzinkt (VERZ)
- Zeitgemässes, rechteckiges Design
- Systematische Artikelbezeichnungen
- 5 Kanalkonfigurationen, 3 Kanalhöhen, 4 Kanalbreiten
- 2 Oberteile (80 mm und 120 mm)

Expert tips

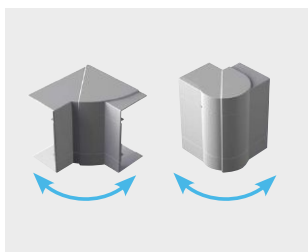

01

Die $\pm 5^\circ$ winkelverstellbaren Haubenformteile gleichen bauseitige Ungenauigkeiten aus.



02

Der Erdungskontakt kommt durch einfaches Aufrasten des Oberteils zustande – ohne zusätzliche Verkabelung und Arbeitsschritte.



03

Ob frontrastend oder im C-Profil, mit den Einbaudosen stehen Ihnen mit den dazu passenden Kanalblenden alle Einbaumöglichkeiten offen.

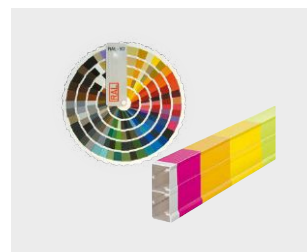

04

Für die Lackierung steht Ihnen die gesamte RAL- und NCS-Palette zur Verfügung.

- Frontrastender Geräteeinbau
- Mit integrierter Erdung, Erdungsmassnahmen beachten
- Geschlossenes Profil mit 80 mm Deckelspur
- Bodenlochung im Abstand von 50 mm
- Formteile aus Grundprofil

Lieferlänge:
2000 mm Sonderlängen bis max. 3100 mm auf Anfrage

Lieferform:
Grundprofil, Oberteil separat

Material:
Stahlblech, Verzinkt

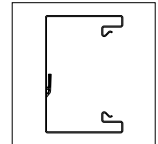

	Bezeichnung	Leitungsbelegung	Lieferfarbe	Grundprofil
		11 mm ø z.B. TT 3 x 1,5 mm ²		Stahlblech
	BRS65100	2. Kammer 6 3. Kammer 6	Verkehrsweiss Reinweiss Lichtgrau Verzinkt	BRS6510019016 127 512 072 BRS6510019010 127 512 022 BRS6510017035 127 512 042 BRS651001VERZ 127 512 052 VPE 8 m
	BRS65130	1. Kammer 8 2. Kammer 8	Verkehrsweiss Reinweiss Lichtgrau Verzinkt	BRS6513019016 127 513 072 BRS6513019010 127 513 022 BRS6513017035 127 513 042 BRS651301VERZ 127 513 052 VPE 8 m
	BRS65170	1. Kammer 14 2. Kammer 14	Verkehrsweiss Reinweiss Lichtgrau Verzinkt	BRS6517019016 127 514 072 BRS6517019010 127 514 022 BRS6517017035 127 514 042 BRS651701VERZ 127 514 052 VPE 8 m
	BRS65210	1. Kammer 22 2. Kammer 22	Verkehrsweiss Reinweiss Lichtgrau Verzinkt	BRS6521019016 127 515 072 BRS6521019010 127 515 022 BRS6521017035 127 515 042 BRS652101VERZ 127 515 052 VPE 6 m

Hinweis:

- Oberteile aus PVC auf Anfrage
- Bei der Deckenmontage von Kanalsystemen sind die Oberteile gegebenenfalls zusätzlich zu befestigen.

Lieferfarben:

- RAL 9016, Verkehrsweiss
- RAL 9010, Reinweiss
- RAL 7035, Lichtgrau
- VERZ, Verzinkt

Geräteeinbaudose:

GLT4001CH - frontrastender Geräteeinbau, Seite 218

Weitere Farben auf Anfrage.

Bei der verzinkten Ausführung treten Unterschiede in der Oberflächenbeschaffenheit und dem optischen Erscheinungsbild auf. Geringe Abweichungen von den RAL- und NCS-Farben sind fertigungsbedingt möglich.

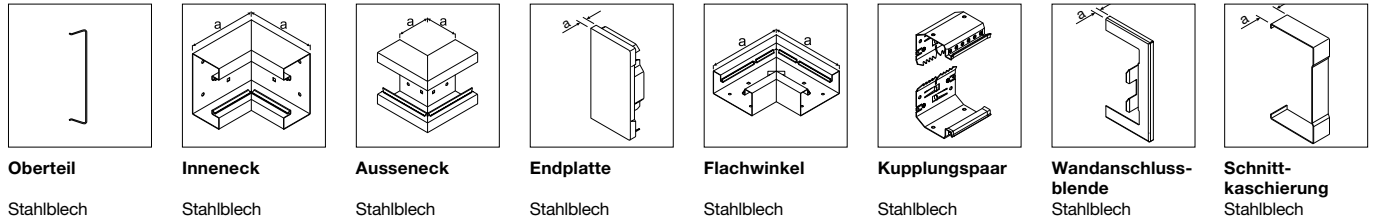

BRS08029016 127 513 272 BRS08029010 127 513 222 BRS08027035 127 513 242 BRS0802VERZ 127 513 252 VPE 32 m	BRS6510049016 127 551 172 BRS6510049010 127 551 122 BRS6510047035 127 551 142 BRS651004VERZ 127 551 152 Mass a = 146 mm VPE 1 St.	BRS6510039016 127 554 172 BRS6510039010 127 554 122 BRS6510037035 127 554 142 BRS651003VERZ 127 554 152 Mass a = 80 mm VPE 1 St.	BRS6510069016 127 536 072 BRS6510069010 127 536 022 BRS6510067035 127 536 042 BRS651006VERZ 127 536 052 Mass a = 7 mm VPE 1 St.	BRS6510059016 127 571 172 BRS6510059010 127 571 122 BRS6510057035 127 571 142 BRS651005VERZ 127 571 152 Mass a = 180 mm VPE 1 St.	BRS651009 127 591 722 BRS651009 127 591 722 BRS651009 127 591 722 BRS651009 127 591 722 VPE 1 Set	BR65100W9016 127 546 302 BR65100W9010 127 462 022 BR65100W7035 127 462 042 BR65100WVERZ 127 845 052 Mass a = 7 mm VPE 1 St.	BR6510079016 127 541 502 BR6510079010 127 441 022 BR6510077035 127 441 042 BR651007VERZ 127 841 052 Mass a = 25 mm VPE 1 St.
--	--	---	--	--	---	--	---

BRS08029016 127 513 272 BRS08029010 127 513 222 BRS08027035 127 513 242 BRS0802VERZ 127 513 252 VPE 32 m	BRS6513049016 127 551 272 BRS6513049010 127 551 222 BRS6513047035 127 551 242 BRS651304VERZ 127 551 252 Mass a = 146 mm VPE 1 St.	BRS6513039016 127 557 672 BRS6513039010 127 557 622 BRS6513037035 127 557 642 BRS651303VERZ 127 557 652 Mass a = 80 mm VPE 1 St.	BRS6513069016 127 536 172 BRS6513069010 127 536 122 BRS6513067035 127 536 142 BRS651306VERZ 127 536 152 Mass a = 7 mm VPE 1 St.	BRS6513059016 127 571 272 BRS6513059010 127 571 222 BRS6513057035 127 571 242 BRS651305VERZ 127 571 252 Mass a = 210 mm VPE 1 St.	BRS651309 127 591 732 BRS651309 127 591 732 BRS651309 127 591 732 BRS651309 127 591 732 VPE 1 Set	BR65130W9016 127 546 202 BR65130W9010 127 462 122 BR65130W7035 127 462 142 BR65130WVERZ 127 845 152 Mass a = 7 mm VPE 1 St.	BR6513079016 127 541 402 BR6513079010 127 441 122 BR6513077035 127 441 142 BR651307VERZ 127 841 152 Mass a = 25 mm VPE 1 St.
--	--	---	--	--	---	--	---

BRS08029016 127 513 272 BRS08029010 127 513 222 BRS08027035 127 513 242 BRS0802VERZ 127 513 252 VPE 32 m	BRS6517049016 127 580 072 BRS6517049010 127 580 022 BRS6517047035 127 580 042 BRS651704VERZ 127 580 052 Mass a = 146 mm VPE 1 St.	BRS6517039016 127 559 972 BRS6517039010 127 559 922 BRS6517037035 127 559 942 BRS651703VERZ 127 559 952 Mass a = 80 mm VPE 1 St.	BRS6517069016 127 536 272 BRS6517069010 127 536 222 BRS6517067035 127 536 242 BRS651706VERZ 127 536 252 Mass a = 7 mm VPE 1 St.	BRS6517059016 127 566 772 BRS6517059010 127 566 722 BRS6517057035 127 566 742 BRS651705VERZ 127 566 752 Mass a = 250 mm VPE 1 St.	BRS651709 127 591 832 BRS651709 127 591 832 BRS651709 127 591 832 BRS651709 127 591 832 VPE 1 Set	BR65170W9016 127 546 102 BR65170W9010 127 462 222 BR65170W7035 127 462 242 BR65170WVERZ 127 845 252 Mass a = 7 mm VPE 1 St.	BR6517079016 127 541 302 BR6517079010 127 441 222 BR6517077035 127 441 242 BR651707VERZ 127 841 252 Mass a = 25 mm VPE 1 St.
--	--	---	--	--	---	--	---

BRS08029016 127 513 272 BRS08029010 127 513 222 BRS08027035 127 513 242 BRS0802VERZ 127 513 252 VPE 32 m	BRS6521049016 127 580 272 BRS6521049010 127 580 222 BRS6521047035 127 580 242 BRS652104VERZ 127 580 252 Mass a = 146 mm VPE 1 St.	BRS6521039016 127 554 272 BRS6521039010 127 554 222 BRS6521037035 127 554 242 BRS652103VERZ 127 554 252 Mass a = 80 mm VPE 1 St.	BRS6521069016 127 536 372 BRS6521069010 127 536 322 BRS6521067035 127 536 342 BRS652106VERZ 127 536 352 Mass a = 7 mm VPE 1 St.	BRS6521059016 127 563 172 BRS6521059010 127 563 122 BRS6521057035 127 563 142 BRS652105VERZ 127 563 152 Mass a = 290 mm VPE 1 St.	BRS652109 127 591 932 BRS652109 127 591 932 BRS652109 127 591 932 BRS652109 127 591 932 VPE 1 Set	BR65210W9016 127 580 572 BR65210W9010 127 580 502 BR65210W7035 127 845 442 BR65210WVERZ 127 845 352 Mass a = 7 mm VPE 1 St.	BR6521079016 127 524 382 BR6521079010 127 524 302 BR6521077035 127 841 542 BR652107VERZ 127 841 352 Mass a = 25 mm VPE 1 St.
--	--	---	--	--	---	--	---

- Frontrastender Geräteeinbau
- Mit integrierter Erdung, Erdungsmassnahmen beachten
- Geschlossenes Profil mit 80 mm Deckelspur
- Bodenlochung im Abstand von 50 mm
- Haubenformteile aus PC/ABS halogenfrei

Lieferlänge:
2000 mm Sonderlängen bis max. 3100 mm auf Anfrage

Lieferform:
Grundprofil, Oberteil separat

Material:
Stahlblech, Verzinkt

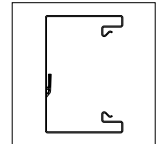

	Bezeichnung	Leitungsbelegung	Lieferfarbe	Grundprofil
		11 mm ø z.B. TT 3 x 1,5 mm ²		Stahlblech
	BRS65100	1. Kammer 6 2. Kammer 6	Verkehrsweiss Reinweiss Lichtgrau Verzinkt	BRS6510019016 127 512 072 BRS6510019010 127 512 022 BRS6510017035 127 512 042 BRS651001VERZ 127 512 052 VPE 8 m
	BRS65130	1. Kammer 8 2. Kammer 8	Verkehrsweiss Reinweiss Lichtgrau Verzinkt	BRS6513019016 127 513 072 BRS6513019010 127 513 022 BRS6513017035 127 513 042 BRS651301VERZ 127 513 052 VPE 8 m
	BRS65170	1. Kammer 14 2. Kammer 14	Verkehrsweiss Reinweiss Lichtgrau Verzinkt	BRS6517019016 127 514 072 BRS6517019010 127 514 022 BRS6517017035 127 514 042 BRS651701VERZ 127 514 052 VPE 8 m
	BRS65210	1. Kammer 22 2. Kammer 22	Verkehrsweiss Reinweiss Lichtgrau Verzinkt	BRS6521019016 127 515 072 BRS6521019010 127 515 022 BRS6521017035 127 515 042 BRS652101VERZ 127 515 052 VPE 6 m

Hinweis:

- Oberteile aus PVC auf Anfrage
- Bei der Deckenmontage von Kanalsystemen sind die Oberteile gegebenenfalls zusätzlich zu befestigen.

Lieferfarben:

- RAL 9016, Verkehrsweiss
- RAL 9010, Reinweiss
- RAL 7035, Lichtgrau
- VERZ, Verzinkt

Geräteeinbaudose:

GLT4001CH - frontrastender Geräteeinbau, Seite 218

Weitere Farben auf Anfrage.

Bei der verzinkten Ausführung treten Unterschiede in der Oberflächenbeschaffenheit und dem optischen Erscheinungsbild auf. Geringe Abweichungen von den RAL- und NCS-Farben sind fertigungsbedingt möglich.

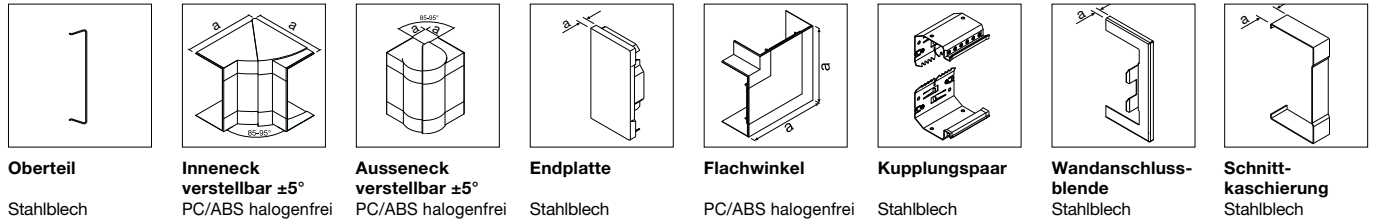

<p>BRS08029016 127 513 272 BRS08029010 127 513 222 BRS08027035 127 513 242 BRS0802VERZ 127 513 252</p> <p>VPE 32 m</p>	<p>BR651004H9016 127 559 702 BR651004H9010 127 451 022 BR651004H7035 127 451 042</p> <p>Mass a = 143 mm VPE 1 St.</p>	<p>BR651003H9016 127 563 902 BR651003H9010 127 454 022 BR651003H7035 127 454 042</p> <p>Mass a = 37 mm VPE 1 St.</p>	<p>BRS6510069016 127 536 072 BRS6510069010 127 536 022 BRS6510067035 127 536 042 BRS651006VERZ 127 536 052</p> <p>Mass a = 7 mm VPE 1 St.</p>	<p>BR651005H9016 127 575 402 BR651005H9010 127 471 022 BR651005H7035 127 471 042</p> <p>Mass a = 135 mm VPE 1 St.</p>	<p>BRS651009 127 591 722 BRS651009 127 591 722 BRS651009 127 591 722 BRS651009 127 591 722</p> <p>VPE 1 Set</p>	<p>BR65100W9016 127 546 302 BR65100W9010 127 462 022 BR65100W7035 127 462 042 BRS65100WVERZ 127 845 052</p> <p>Mass a = 7 mm VPE 1 St.</p>	<p>BR6510079016 127 541 502 BR6510079010 127 441 022 BR6510077035 127 441 042 BRS651007VERZ 127 841 052</p> <p>Mass a = 25 mm VPE 1 St.</p>
--	--	---	---	--	---	--	---

<p>BRS08029016 127 513 272 BRS08029010 127 513 222 BRS08027035 127 513 242 BRS0802VERZ 127 513 252</p> <p>VPE 32 m</p>	<p>BR651304H9016 127 559 602 BR651304H9010 127 451 122 BR651304H7035 127 451 142</p> <p>Mass a = 143 mm VPE 1 St.</p>	<p>BR651303H9016 127 563 802 BR651303H9010 127 454 122 BR651303H7035 127 454 142</p> <p>Mass a = 37 mm VPE 1 St.</p>	<p>BRS6513069016 127 536 172 BRS6513069010 127 536 122 BRS6513067035 127 536 142 BRS651306VERZ 127 536 152</p> <p>Mass a = 7 mm VPE 1 St.</p>	<p>BR651305H9016 127 575 302 BR651305H9010 127 471 122 BR651305H7035 127 471 142</p> <p>Mass a = 165 mm VPE 1 St.</p>	<p>BRS651309 127 591 732 BRS651309 127 591 732 BRS651309 127 591 732 BRS651309 127 591 732</p> <p>VPE 1 Set</p>	<p>BR65130W9016 127 546 202 BR65130W9010 127 462 122 BR65130W7035 127 462 142 BR65130WVERZ 127 845 152</p> <p>Mass a = 7 mm VPE 1 St.</p>	<p>BR6513079016 127 541 402 BR6513079010 127 441 122 BR6513077035 127 441 142 BR651307VERZ 127 841 152</p> <p>Mass a = 25 mm VPE 1 St.</p>
--	--	---	---	--	---	---	--

<p>BRS08029016 127 513 272 BRS08029010 127 513 222 BRS08027035 127 513 242 BRS0802VERZ 127 513 252</p> <p>VPE 32 m</p>	<p>BR651704H9016 127 559 502 BR651704H9010 127 451 222 BR651704H7035 127 451 242</p> <p>Mass a = 143 mm VPE 1 St.</p>	<p>BR651703H9016 127 563 702 BR651703H9010 127 454 222 BR651703H7035 127 454 242</p> <p>Mass a = 37 mm VPE 1 St.</p>	<p>BRS6517069016 127 536 272 BRS6517069010 127 536 222 BRS6517067035 127 536 242 BRS651706VERZ 127 536 252</p> <p>Mass a = 7 mm VPE 1 St.</p>	<p>BR651705H9016 127 575 202 BR651705H9010 127 471 222 BR651705H7035 127 471 242</p> <p>Mass a = 205 mm VPE 1 St.</p>	<p>BRS651709 127 591 832 BRS651709 127 591 832 BRS651709 127 591 832 BRS651709 127 591 832</p> <p>VPE 1 Set</p>	<p>BR65170W9016 127 546 102 BR65170W9010 127 462 222 BR65170W7035 127 462 242 BR65170WVERZ 127 845 252</p> <p>Mass a = 7 mm VPE 1 St.</p>	<p>BR6517079016 127 541 302 BR6517079010 127 441 222 BR6517077035 127 441 242 BR651707VERZ 127 841 252</p> <p>Mass a = 25 mm VPE 1 St.</p>
--	--	---	---	--	---	---	--

<p>BRS08029016 127 513 272 BRS08029010 127 513 222 BRS08027035 127 513 242 BRS0802VERZ 127 513 252</p> <p>VPE 32 m</p>	<p>BR652104H9016 127 850 772 BR652104H9010 127 551 802 BR652104H7035 xxx xxx xxx</p> <p>Mass a = 143 mm VPE 1 St.</p>	<p>BR652103H9016 127 454 372 BR652103H9010 127 562 502 BR652103H7035 xxx xxx xxx</p> <p>Mass a = 37 mm VPE 1 St.</p>	<p>BRS6521069016 127 536 372 BRS6521069010 127 536 322 BR6521067035 127 536 342 BR652106VERZ 127 536 352</p> <p>Mass a = 7 mm VPE 1 St.</p>	<p>BR652105H9016 127 571 572 BR652105H9010 127 571 502 BR652105H7035 xxx xxx xxx</p> <p>Mass a = 266 mm VPE 1 St.</p>	<p>BRS652109 127 591 932 BRS652109 127 591 932 BRS652109 127 591 932 BRS652109 127 591 932</p> <p>VPE 1 Set</p>	<p>BR65210W9016 127 580 572 BR65210W9010 127 580 502 BR65210W7035 127 845 442 BR65210WVERZ 127 845 352</p> <p>Mass a = 7 mm VPE 1 St.</p>	<p>BR6521079016 127 524 382 BR6521079010 127 524 302 BR6521077035 127 841 542 BR652107VERZ 127 841 352</p> <p>Mass a = 25 mm VPE 1 St.</p>
--	--	---	---	--	---	---	--

tehalit.BRS Stahlblech – Kanalprofil mit Höhe 70 mm, Deckelspur 80 mm, frontrastend, Formteile Stahlblech

- Frontrastender Geräteeinbau
- Mit integrierter Erdung, Erdungsmassnahmen beachten
- Geschlossenes Profil mit 80 mm Deckelspur
- Bodenlochung im Abstand von 50 mm
- Formteile aus Grundprofil

Lieferlänge:
2000 mm Sonderlängen bis max. 3100 mm auf Anfrage

Lieferform:
Grundprofil, Oberteil separat

Material:
Stahlblech, Verzinkt

Brüstungskanal-
systeme

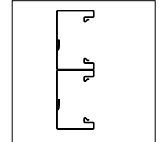
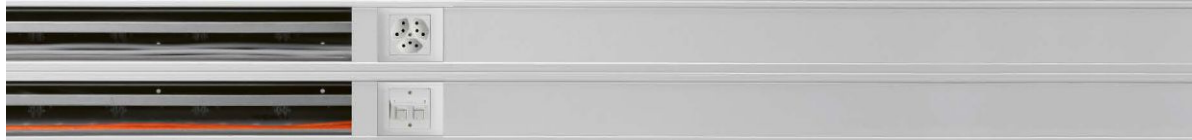

Bezeichnung

Leitungsbelegung
11 mm ø
z.B. TT 3 x 1,5 mm²

Lieferfarbe

Grundprofil

Stahlblech

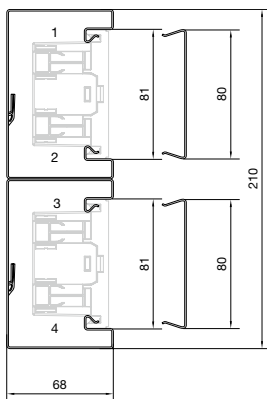

BRS65210D

1. Kammer 6
2. Kammer 6
3. Kammer 6
4. Kammer 6

- Verkehrsweiss
Reinweiss
Lichtgrau
Verzinkt

BRS652101D9016
127 516 072
BRS652101D9010
127 516 022
BRS652101D7035
127 516 042
BRS652101DVERZ
127 516 052

VPE 4 m

Hinweis:

- Oberteile aus PVC auf Anfrage
- Bei der Deckenmontage von Kanalsystemen sind die Oberteile gegebenenfalls zusätzlich zu befestigen.

Lieferfarben:

- RAL 9016, Verkehrsweiss
- RAL 9010, Reinweiss
- RAL 7035, Lichtgrau
- VERZ, Verzinkt

Geräteeinbaudose:

GLT4001CH - frontrastender Geräteeinbau, Seite 218

Weitere Farben auf Anfrage.

Bei der verzinkten Ausführung treten Unterschiede in der Oberflächenbeschaffenheit und dem optischen Erscheinungsbild auf. Geringe Abweichungen von den RAL- und NCS-Farben sind fertigungsbedingt möglich.

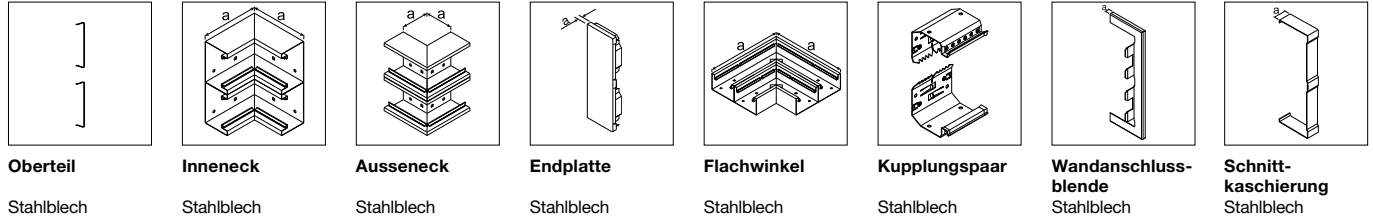

Oberteil	Inneneck	Ausseneck	Endplatte	Flachwinkel	Kupplungspaar	Wandanschlussblende	Schnittkaschierung
Stahlblech	Stahlblech	Stahlblech	Stahlblech	Stahlblech	Stahlblech	Stahlblech	Stahlblech
BRS08029016 127 513 272 BRS08029010 127 513 222 BRS08027035 127 513 242 BRS0802VERZ 127 513 252 VPE 32 m	BRS652104D9016 127 582 072 BRS652104D9010 127 582 022 BRS652104D7035 127 582 042 BRS652104DVERZ 127 582 052 Mass a = 146 mm VPE 1 St.	BRS652103D9016 127 559 272 BRS652103D9010 127 559 222 BRS652103D7035 127 559 242 BRS652103DVERZ 127 559 252 Mass a = 80 mm VPE 1 St.	BRS652106D9016 127 536 472 BRS652106D9010 127 536 422 BRS652106D7035 127 536 442 BRS652106DVERZ 127 536 452 Mass a = 7 mm VPE 1 St.	BRS652105D9016 127 563 672 BRS652105D9010 127 563 622 BRS652105D7035 127 563 642 BRS652105DVERZ 127 563 652 Mass a = 290 mm VPE 1 St.	BRS652109D 127 591 512 BRS652109D 127 591 512 BRS652109D 127 591 512 BRS652109D 127 591 512 VPE 1 Set	BR65210DW9016 127 546 002 BR65210DW9010 127 845 922 BR65210DW7035 127 845 942 BR65210DWVERZ 127 845 552 Mass a = 7 mm VPE 1 St.	BR652107D9016 127 541 203 BR652107D9010 127 441 322 BR652107D7035 127 441 342 BR652107DVERZ 127 841 552 Mass a = 25 mm VPE 1 St.

- Frontrastender Geräteeinbau
- Mit integrierter Erdung, Erdungsmassnahmen beachten
- Geschlossenes Profil mit 80 mm Deckelspur
- Bodenlochung im Abstand von 50 mm
- Haubenformteile aus PC/ABS halogenfrei

Lieferlänge:
2000 mm Sonderlängen bis max. 3100 mm auf Anfrage

Lieferform:
Grundprofil, Oberteil separat

Material:
Stahlblech, Verzinkt

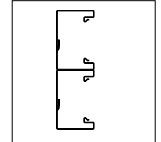
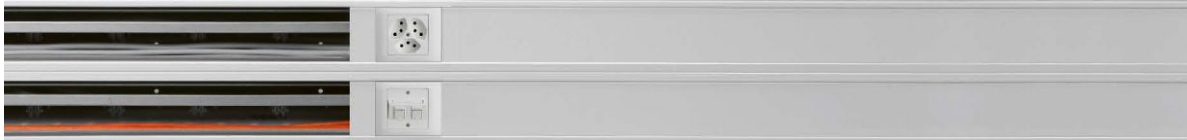

Bezeichnung

Leitungsbelegung
11 mm ø
z.B. TT 3 x 1,5 mm²

Lieferfarbe

Grundprofil

Stahlblech

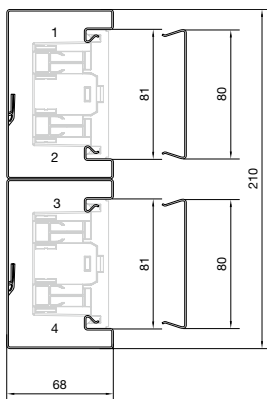

BRS65210D

1. Kammer 6
2. Kammer 6
3. Kammer 6
4. Kammer 6

- Verkehrsweiss
Reinweiss
Lichtgrau
Verzinkt

BRS652101D9016
127 516 072
BRS652101D9010
127 516 022
BRS652101D7035
127 516 042
BRS652101DVERZ
127 516 052

VPE 4 m

Hinweis:

- Oberteile aus PVC auf Anfrage
- Bei der Deckenmontage von Kanalsystemen sind die Oberteile gegebenenfalls zusätzlich zu befestigen.

Lieferfarben:

- RAL 9016, Verkehrsweiss
- RAL 9010, Reinweiss
- RAL 7035, Lichtgrau
- VERZ, Verzinkt

Geräteeinbaudose:

GLT4001CH - frontrastender Geräteeinbau, Seite 218

Weitere Farben auf Anfrage.

Bei der verzinkten Ausführung treten Unterschiede in der Oberflächenbeschaffenheit und dem optischen Erscheinungsbild auf. Geringe Abweichungen von den RAL- und NCS-Farben sind fertigungsbedingt möglich.

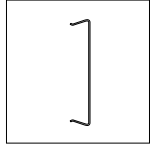

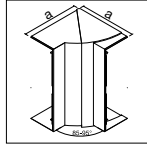
Oberteil

 Stahlblech
(wird 2x benötigt)

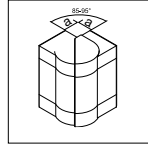
**Inneneck
verstellbar ±5°**

PC/ABS halogenfrei

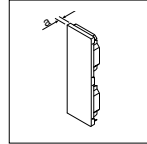
**Ausseneck
verstellbar ±5°**

PC/ABS halogenfrei

Endplatte

Stahlblech

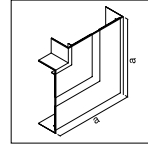
Flachwinkel

PC/ABS halogenfrei

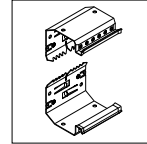
Kupplungspaar

Stahlblech

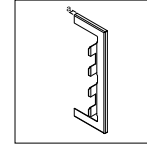
**Wandanschluss-
blende**

Stahlblech

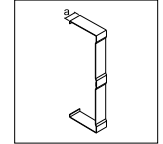
**Schnitt-
kaskierung**

Stahlblech

BRS08029016

 127 513 272
BRS08029010
 127 513 222
BRS08027035
 127 513 242
BRS0802VERZ
 127 513 252

VPE 32 m

BR652104DH9016

 127 559 402
BR652104DH9010
 127 451 322
BR652104DH7035
 127 451 342

 Mass a = 146 mm
 VPE 1 St.

BR652103DH9016

 127 563 502
BR652103DH9010
 127 454 322
BR652103DH7035
 127 454 342

 Mass a = 37 mm
 VPE 1 St.

BRS652106D9016

 127 536 472
BRS652106D9010
 127 536 422
BRS652106D7035
 127 536 442
BRS652106DVERZ
 127 536 452

 Mass a = 7 mm
 VPE 1 St.

BR652105DH9016

 127 575 102
BR652105DH9010
 127 471 322
BR652105DH7035
 127 471 342

 Mass a = 290 mm
 VPE 1 St.

BRS652109D

 127 591 512
BRS652109D
 127 591 512
BRS652109D
 127 591 512
BRS652109D
 127 591 512

VPE 1 Set

BR65210DW9016

 127 546 002
BR65210DW9010
 127 845 922
BR65210DW7035
 127 845 942
BR65210DWVERZ
 127 845 552
 Mass a = 7 mm
 VPE 1 St.

BR652107D9016

 127 541 203
BR652107D9010
 127 441 322
BR652107D7035
 127 441 342
BR652107DVERZ
 127 841 552
 Mass a = 25 mm
 VPE 1 St.

- Frontrastender Geräteeinbau
- Mit integrierter Erdung, Erdungsmassnahmen beachten
- Geschlossenes Profil mit 80 mm Deckelspur
- Bodenlochung im Abstand von 50 mm
- Formteile aus Grundprofil

Lieferlänge:
2000 mm Sonderlängen bis max. 3100 mm auf Anfrage

Lieferform:
Grundprofil, Oberteil separat

Material:
Stahlblech, Verzinkt

Brüstungskanal-
systeme

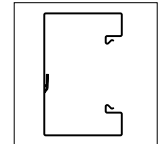

Bezeichnung

Leitungsbelegung
11 mm ø
z.B. TT 3 x 1,5 mm²

Lieferfarbe

Grundprofil

Stahlblech

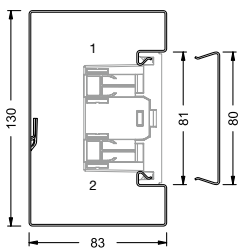

BRS85130

1. Kammer 10
2. Kammer 10

- Verkehrsweiss
- Reinweiss
- Verzinkt

BRS8513019016
127 512 372
BRS8513019010
127 512 322
BRS851301VERZ
127 512 352

VPE 8 m

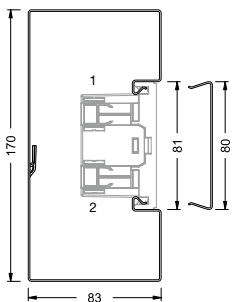

BRS85170

1. Kammer 18
2. Kammer 18

- Verkehrsweiss
- Reinweiss
- Verzinkt

BRS8517019016
127 512 472
BRS8517019010
127 512 422
BRS851701VERZ
127 512 452

VPE 4 m

Hinweis:

- Oberteile aus PVC auf Anfrage
- Bei der Deckenmontage von Kanalsystemen sind die Oberteile gegebenenfalls zusätzlich zu befestigen.

Lieferfarben:

- RAL 9016, Verkehrsweiss
- RAL 9010, Reinweiss
- VERZ, Verzinkt

Weitere Farben auf Anfrage.

Geräteeinbaudose:

GLT4001CH - frontrastender Geräteeinbau, Seite 218

Bei der verzinkten Ausführung treten Unterschiede in der Oberflächenbeschaffenheit und dem optischen Erscheinungsbild auf. Geringe Abweichungen von den RAL- und NCS-Farben sind fertigungsbedingt möglich.

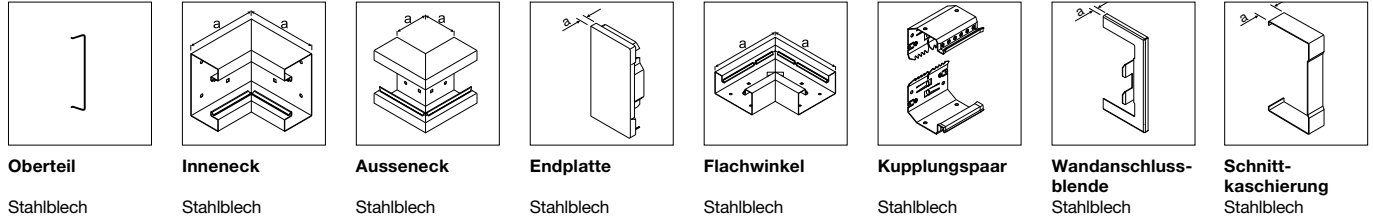

BRS08029016 127 513 272 BRS08029010 127 513 222 BRS0802VERZ 127 513 252 VPE 32 m	BRS8513049016 127 582 572 BRS8513049010 127 582 522 BRS851304VERZ 127 582 552 Mass a = 163 mm VPE 1 St.	BRS8513039016 127 561 372 BRS8513039010 127 561 322 BRS851303VERZ 127 561 352 Mass a = 80 mm VPE 1 St.	BRS8513069016 127 536 972 BRS8513069010 127 536 922 BRS851306VERZ 127 536 952 Mass a = 7 mm VPE 1 St.	BRS8513059016 127 566 172 BRS8513059010 127 566 122 BRS851305VERZ 127 566 152 Mass a = 210 mm VPE 1 St.	BRS851309 127 591 552 BRS851309 127 591 552 BRS851309 127 591 552 VPE 1 Set	BRS85130W9016 127 546 472 BRS85130W9010 127 546 422 BRS85130WVERZ 127 546 452 Mass a = 7 mm VPE 1 St.	BRS8513079016 127 541 372 BRS8513079010 127 541 322 BRS851307VERZ 127 541 352 Mass a = 25 mm VPE 1 St.
---	---	--	---	---	--	---	--

BRS08029016 127 513 272 BRS08029010 127 513 222 BRS0802VERZ 127 513 252 VPE 32 m	BRS8517049016 127 583 572 BRS8517049010 127 583 522 BRS851704VERZ 127 583 552 Mass a = 163 mm VPE 1 St.	BRS8517039016 127 585 172 BRS8517039010 127 585 122 BRS851703VERZ 127 585 152 Mass a = 80 mm VPE 1 St.	BRS8517069016 127 537 072 BRS8517069010 127 537 022 BRS851706VERZ 127 537 052 Mass a = 7 mm VPE 1 St.	BRS8517059016 127 566 272 BRS8517059010 127 566 222 BRS851705VERZ 127 566 252 Mass a = 250 mm VPE 1 St.	BRS851709 127 591 562 BRS851709 127 591 562 BRS851709 127 591 562 VPE 1 Set	BRS85170W9016 127 546 972 BRS85170W9010 127 546 922 BRS85170WVERZ 127 546 952 Mass a = 7 mm VPE 1 St.	BRS8517079016 127 542 272 BRS8517079010 127 542 222 BRS851707VERZ 127 542 252 Mass a = 25 mm VPE 1 St.
---	---	--	---	---	--	---	--

- Frontrastender Geräteeinbau
- Mit integrierter Erdung, Erdungsmassnahmen beachten
- Geschlossenes Profil mit 80 mm Deckelspur
- Bodenlochung im Abstand von 50 mm
- Formteile aus Grundprofil

Lieferlänge:
2000 mm Sonderlängen bis max. 3100 mm auf Anfrage

Lieferform:
Grundprofil, Oberteil separat

Material:
Stahlblech, Verzinkt

Brüstungskanal-
systeme

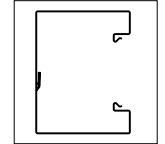

Bezeichnung

Leitungsbelegung
11 mm ø
z.B. TT 3 x 1,5 mm²

Lieferfarbe

Grundprofil

Stahlblech

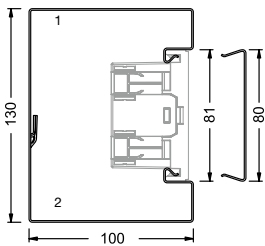

BRS100130

- 1. Kammer 12
- 2. Kammer 12

- Verkehrsweiss
- Reinweiss
- Verzinkt

BRS10013019016
127 512 572
BRS10013019010
127 512 522
BRS1001301VERZ
127 512 552

VPE 4 m

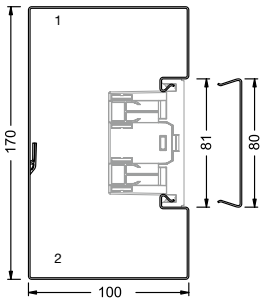

BRS100170

- 1. Kammer 21
- 2. Kammer 21

- Verkehrsweiss
- Reinweiss
- Verzinkt

BRS10017019016
127 512 672
BRS10017019010
127 512 622
BRS1001701VERZ
127 512 652

VPE 4 m

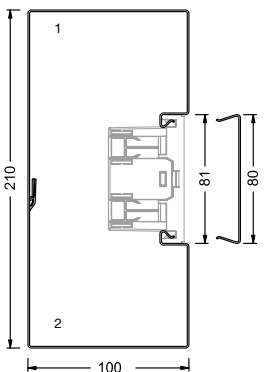

BRS100210

- 1. Kammer 32
- 2. Kammer 32

- Verkehrsweiss
- Reinweiss
- Verzinkt

BRS10021019016
127 512 772
BRS10021019010
127 512 722
BRS1002101VERZ
127 512 752

VPE 4 m

Hinweis:

- Oberteile aus PVC auf Anfrage
- Bei der Deckenmontage von Kanalsystemen sind die Oberteile gegebenenfalls zusätzlich zu befestigen.

Lieferfarben:

- RAL 9016, Verkehrsweiss
- RAL 9010, Reinweiss
- VERZ, Verzinkt

Weitere Farben auf Anfrage.

Geräteeinbaudose:

GLT4001CH - frontrastender Geräteeinbau, Seite 218

Bei der verzinkten Ausführung treten Unterschiede in der Oberflächenbeschaffenheit und dem optischen Erscheinungsbild auf. Geringe Abweichungen von den RAL- und NCS-Farben sind fertigungsbedingt möglich.

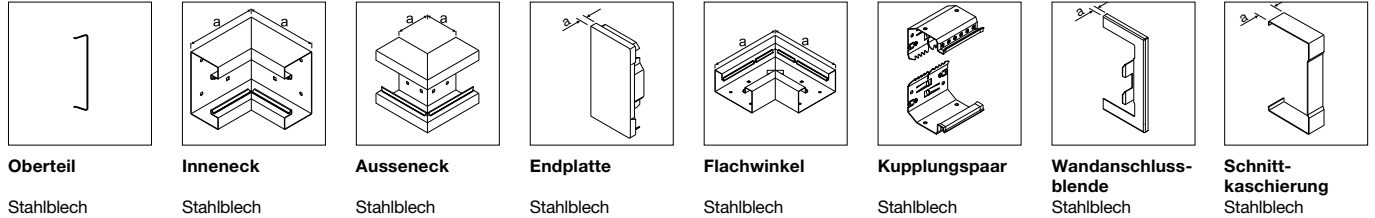

BRS08029016 127 513 272 BRS08029010 127 513 222 BRS0802VERZ 127 513 252 VPE 32 m	BRS10013049016 127 583 672 BRS10013049010 127 583 622 BRS1001304VERZ 127 583 652 Mass a = 180 mm VPE 1 St.	BRS10013039016 127 585 672 BRS10013039010 127 585 622 BRS1001303VERZ 127 585 652 Mass a = 80 mm VPE 1 St.	BRS10013069016 127 537 172 BRS10013069010 127 537 122 BRS1001306VERZ 127 537 152 Mass a = 7 mm VPE 1 St.	BRS10013059016 127 566 372 BRS10013059010 127 566 322 BRS1001305VERZ 127 566 352 Mass a = 210 mm VPE 1 St.	BRS1001309 127 591 572 BRS1001309 127 591 572 BRS1001309 127 591 572 VPE 1 Set	BRS100130W9016 127 546 572 BRS100130W9010 127 546 522 BRS100130WVERZ 127 546 552 Mass a = 7 mm VPE 1 St.	BRS10013079016 127 541 472 BRS10013079010 127 541 422 BRS1001307VERZ 127 541 452 Mass a = 25 mm VPE 1 St.
---	--	---	--	--	---	--	---

BRS08029016 127 513 272 BRS08029010 127 513 222 BRS0802VERZ 127 513 252 VPE 32 m	BRS10017049016 127 583 772 BRS10017049010 127 583 722 BRS1001704VERZ 127 583 752 Mass a = 180 mm VPE 1 St.	BRS10017039016 127 585 772 BRS10017039010 127 585 722 BRS1001703VERZ 127 585 752 Mass a = 80 mm VPE 1 St.	BRS10017069016 127 537 272 BRS10017069010 127 537 222 BRS1001706VERZ 127 537 252 Mass a = 7 mm VPE 1 St.	BRS10017059016 127 566 472 BRS10017059010 127 566 422 BRS1001705VERZ 127 566 452 Mass a = 250 mm VPE 1 St.	BRS1001709 127 591 582 BRS1001709 127 591 582 BRS1001709 127 591 582 VPE 1 Set	BRS100170W9016 127 546 672 BRS100170W9010 127 546 622 BRS100170WVERZ 127 546 652 Mass a = 7 mm VPE 1 St.	BRS10017079016 127 541 572 BRS10017079010 127 541 522 BRS1001707VERZ 127 541 552 Mass a = 25 mm VPE 1 St.
---	--	---	--	--	---	--	---

BRS08029016 127 513 272 BRS08029010 127 513 222 BRS0802VERZ 127 513 252 VPE 32 m	BRS10021049016 127 583 872 BRS10021049010 127 583 822 BRS1002104VERZ 127 583 852 Mass a = 180 mm VPE 1 St.	BRS10021039016 127 561 472 BRS10021039010 127 561 422 BRS1002103VERZ 127 561 452 Mass a = 80 mm VPE 1 St.	BRS10021069016 127 537 372 BRS10021069010 127 537 322 BRS1002106VERZ 127 537 352 Mass a = 7 mm VPE 1 St.	BRS10021059016 127 566 572 BRS10021059010 127 566 522 BRS1002105VERZ 127 566 552 Mass a = 290 mm VPE 1 St.	BRS1002109 127 591 592 BRS1002109 127 591 592 BRS1002109 127 591 592 VPE 1 Set	BRS100210W9016 127 546 772 BRS100210W9010 127 546 722 BRS100210WVERZ 127 546 752 Mass a = 7 mm VPE 1 St.	BRS10021079016 127 541 672 BRS10021079010 127 541 622 BRS1002107VERZ 127 541 652 Mass a = 25 mm VPE 1 St.
---	--	---	--	--	---	--	---

tehalit.BRS Stahlblech – Kanalprofil mit Höhe 100 mm, Deckelspur 80 mm, frontrastend, Formteile Stahlblech



- Frontrastender Geräteeinbau
- Mit integrierter Erdung, Erdungsmassnahmen beachten
- Geschlossenes Profil mit 80 mm Deckelspur
- Bodenlochung im Abstand von 50 mm
- Formteile aus Grundprofil

Lieferlänge:
2000 mm Sonderlängen bis max. 3100 mm auf Anfrage

Lieferform:
Grundprofil, Oberteil separat

Material:
Stahlblech, Verzinkt

Brüstungskanal-
systeme

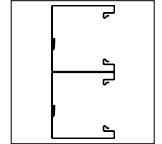
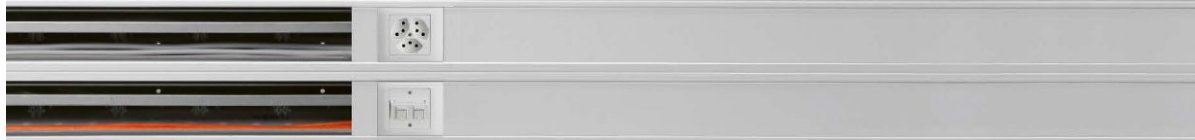

Bezeichnung

Leitungsbelegung
11 mm ø
z.B. TT 3 x 1,5 mm²

Lieferfarbe

Grundprofil

Stahlblech

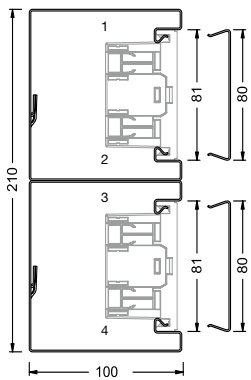

BRS100210D

1. Kammer 10
2. Kammer 10
3. Kammer 10
4. Kammer 10

Verkehrsweiss

Reinweiss

Verzinkt

BRS1002101D9016
127 512 872
BRS1002101D9010
127 512 822
BRS1002101DVERZ
127 512 852

VPE 4 m

Hinweis:

- Oberteile aus PVC auf Anfrage
- Bei der Deckenmontage von Kanalsystemen sind die Oberteile gegebenenfalls zusätzlich zu befestigen.

Lieferfarben:

- RAL 9016, Verkehrsweiss
- RAL 9010, Reinweiss
- VERZ, Verzinkt

Weitere Farben auf Anfrage.

Geräteeinbaudose:

GLT4001CH - frontrastender Geräteeinbau, Seite 218

Bei der verzinkten Ausführung treten Unterschiede in der Oberflächenbeschaffenheit und dem optischen Erscheinungsbild auf. Geringe Abweichungen von den RAL- und NCS-Farben sind fertigungsbedingt möglich.

Oberteil	Inneneck	Ausseneck	Endplatte	Flachwinkel	Kupplungspaar	Wandanschlussblende	Schnittkaschierung
Stahlblech (wird 2x benötigt)	Stahlblech	Stahlblech	Stahlblech	Stahlblech	Stahlblech	Stahlblech	Stahlblech

BRS08029016 127 513 272 BRS08029010 127 513 222 BRS0802VERZ 127 513 252 VPE 32 m	BRS1002104D9016 127 583 972 BRS1002104D9010 127 583 922 BRS1002104DVERZ 127 583 952 Mass a = 180 mm VPE 1 St.	BRS1002103D9016 127 585 872 BRS1002103D9010 127 585 822 BRS1002103DVERZ 127 585 852 Mass a = 80 mm VPE 1 St.	BRS1002106D9016 127 537 472 BRS1002106D9010 127 537 422 BRS1002106DVERZ 127 537 452 Mass a = 7 mm VPE 1 St.	BRS1002105D9016 127 566 672 BRS1002105D9010 127 566 622 BRS1002105DVERZ 127 566 652 Mass a = 290 mm VPE 1 St.	BRS1002109D 127 591 592 BRS1002109D 127 591 592 BRS1002109D 127 591 592 VPE 1 Set	BRS100210WD9016 127 546 872 BRS100210WD9010 127 546 822 BRS100210WDVERZ 127 546 852 Mass a = 7 mm VPE 1 St.	BRS1002107D9016 127 541 772 BRS1002107D9010 127 541 722 BRS1002107DVERZ 127 541 752 Mass a = 25 mm VPE 1 St.
---	---	--	---	---	--	---	--

- C-Profil Geräteeinbau
- Mit integrierter Erdung, Erdungsmassnahmen beachten
- Geschlossenes Profil mit 120 mm Deckelspur
- Bodenlochung im Abstand von 50 mm
- Formteile aus Grundprofil

Lieferlänge:
2000 mm Sonderlängen bis max. 3100 mm auf Anfrage

Lieferform:
Grundprofil, Oberteil separat

Material:
Stahlblech, Verzinkt

Brüstungskanal-
systeme

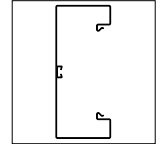

Bezeichnung	Leitungsbelegung	Lieferfarbe	Grundprofil
	11 mm ø z.B. TT 3 x 1,5 mm ²		Stahlblech

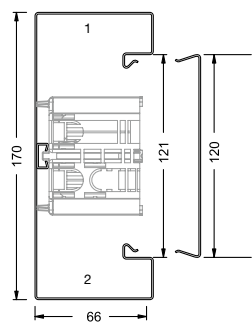

BRS65170B

- 1. Kammer 14
- 2. Kammer 14

- Verkehrsweiss
- Reinweiss
- Lichtgrau
- Verzinkt

BRS651701B9016
127 517 072
BRS651701B9010
127 517 022
BRS651701B7035
127 517 042
BRS651701BVERZ
127 517 052

VPE 8 m

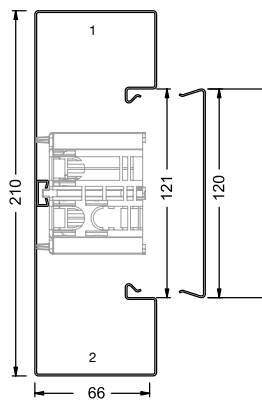

BRS65210B

- 1. Kammer 22
- 2. Kammer 22

- Reinweiss
- Lichtgrau
- Verzinkt

BRS652101B9010
127 518 022
BRS652101B7035
127 518 042
BRS652101BVERZ
127 518 052

VPE 6 m

Hinweis:

- Oberteile aus PVC oder PC/ABS halogenfrei auf Anfrage
- Bei der Deckenmontage von Kanalsystemen sind die Oberteile gegebenenfalls zusätzlich zu befestigen.

Lieferfarben:

- RAL 9016, Verkehrsweiss
- RAL 9010, Reinweiss
- RAL 7035, Lichtgrau
- VERZ, Verzinkt

Geräteeinbaudose:

WH397410Z - C-Profil Geräteeinbau, Seite 219

Weitere Farben auf Anfrage.

Bei der verzinkten Ausführung treten Unterschiede in der Oberflächenbeschaffenheit und dem optischen Erscheinungsbild auf. Geringe Abweichungen von den RAL- und NCS-Farben sind fertigungsbedingt möglich.

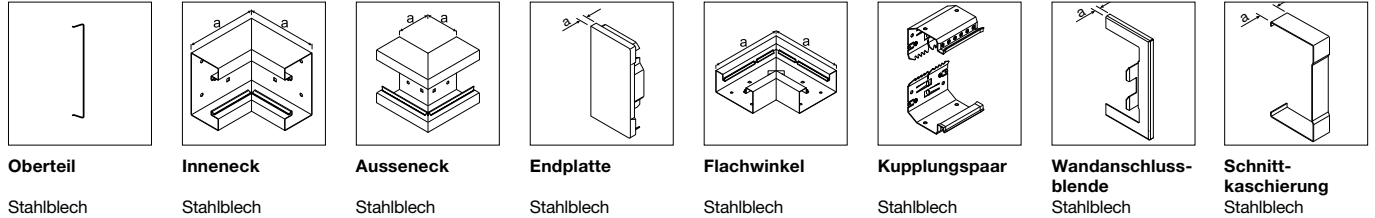

BRS08029016 127 513 272 BRS12029010 127 513 122 BRS12027035 127 513 142 BRS1202VERZ 127 513 152 VPE 16 m	BRS651704B9016 127 582 122 BRS651704B9010 127 582 122 BRS651704B7035 127 582 142 BRS651704BVERZ 127 582 152 Mass a = 146 mm VPE 1 St.	BRS651703B9016 127 559 322 BRS651703B9010 127 559 322 BRS651703B7035 127 559 342 BRS651703BVERZ 127 559 352 Mass a = 80 mm VPE 1 St.	BRS651706B9016 127 536 522 BRS651706B9010 127 536 522 BRS651706B7035 127 536 542 BRS651706BVERZ 127 536 552 Mass a = 7 mm VPE 1 St.	BRS651705B9016 127 564 922 BRS651705B9010 127 564 922 BRS651705B7035 127 564 942 BRS651705BVERZ 127 564 952 Mass a = 250 mm VPE 1 St.	BRS651709B 127 591 522 BRS651709B 127 591 522 BRS651709B 127 591 522 BRS651709B 127 591 522 VPE 1 Set	BRS65170WB9016 127 545 822 BRS65170WB9010 127 545 822 BRS65170WB7035 127 545 842 BRS65170WBVERZ 127 545 852 Mass a = 7 mm VPE 1 St.	BRS651707B9016 127 540 922 BRS651707B9010 127 540 922 BRS651707B7035 127 540 942 BRS651707BVERZ 127 540 952 Mass a = 25 mm VPE 1 St.
--	--	---	--	--	---	--	---

BRS12029010 127 513 122 BRS12027035 127 513 142 BRS1202VERZ 127 513 152 VPE 16 m	BRS652104B9010 127 582 222 BRS652104B7035 127 582 242 BRS652104BVERZ 127 582 252 Mass a = 146 mm VPE 1 St.	BRS652103B9010 127 585 522 BRS652103B7035 127 585 542 BRS652103BVERZ 127 585 552 Mass a = 80 mm VPE 1 St.	BRS652106B9010 127 536 622 BRS652106B7035 127 536 642 BRS652106BVERZ 127 536 652 Mass a = 7 mm VPE 1 St.	BRS652105B9010 127 565 622 BRS652105B7035 127 565 642 BRS652105BVERZ 127 565 652 Mass a = 290 mm VPE 1 St.	BRS652109B 127 591 532 BRS652109B 127 591 532 BRS652109B 127 591 532 VPE 1 Set	BRS65210WB9010 127 545 922 BRS65210WB7035 127 545 942 BRS65210WBVERZ 127 545 952 Mass a = 7 mm VPE 1 St.	BRS652107B9010 127 541 922 BRS652107B7035 127 541 942 BRS652107BVERZ 127 541 952 Mass a = 25 mm VPE 1 St.
---	--	---	--	--	---	--	---

- C-Profil Geräteeinbau
- Mit integrierter Erdung, Erdungsmassnahmen beachten
- Geschlossenes Profil mit 120 mm Deckelspur
- Bodenlochung im Abstand von 50 mm
- Formteile aus Grundprofil

Lieferlänge:
2000 mm Sonderlängen bis max. 3100 mm auf Anfrage

Lieferform:
Grundprofil, Oberteil separat

Material:
Stahlblech, Verzinkt

Brüstungskanal-
systeme

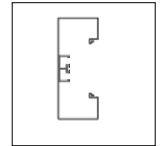

Bezeichnung

Leitungsbelegung
11 mm ø
z.B. TT 3 x 1,5 mm²

Lieferfarbe

Grundprofil

Stahlblech

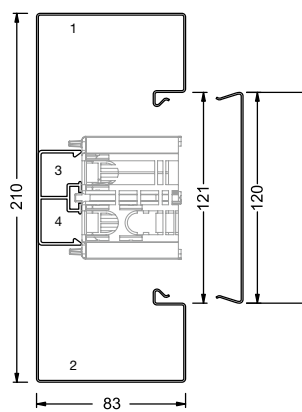

BRS85210B

- 1. Kammer 28
- 2. Kammer 28

- Reinweiss
- Verzinkt

BRS852101B9010
127 512 122
BRS852101BVERZ
127 512 152

VPE 4 m

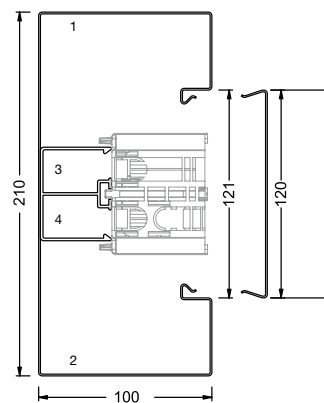

BRS100210B

- 1. Kammer 32
- 2. Kammer 32

- Reinweiss
- Verzinkt

BRS1002101B9010
127 512 222
BRS1002101BVERZ
127 512 252

VPE 4 m

Hinweis:

- Oberteile aus PVC oder PC/ABS halogenfrei auf Anfrage
- Bei der Deckenmontage von Kanalsystemen sind die Oberteile gegebenenfalls zusätzlich zu befestigen.

Lieferfarben:

RAL 9010, Reinweiss
VERZ, Verzinkt

Weitere Farben auf Anfrage.

Geräteeinbaudose:

WH397410Z - C-Profil Geräteeinbau, Seite 219

Bei der verzinkten Ausführung treten Unterschiede in der Oberflächenbeschaffenheit und dem optischen Erscheinungsbild auf. Geringe Abweichungen von den RAL- und NCS-Farben sind fertigungsbedingt möglich.

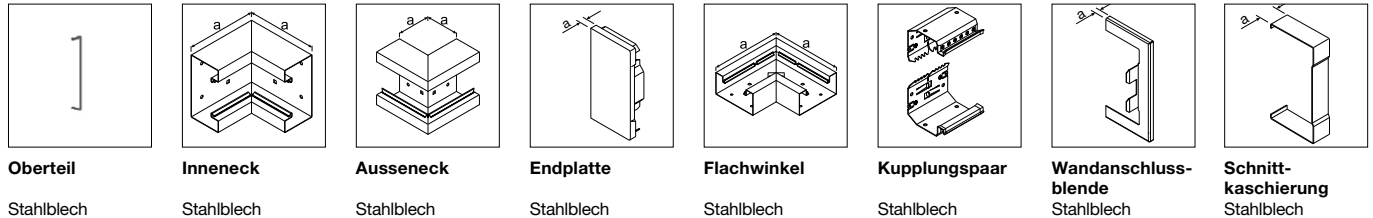

BRS12029010 127 513 122 BRS1202VERZ 127 513 152 VPE 16 m	BRS852104B9010 127 582 322 BRS852104BVERZ 127 582 352 Mass a = 180 mm VPE 1 St.	BRS852103B9010 127 560 422 BRS852103BVERZ 127 560 452 Mass a = 80 mm VPE 1 St.	BRS852106B9010 127 536 722 BRS852106BVERZ 127 536 752 Mass a = 7 mm VPE 1 St.	BRS852105B9010 127 565 922 BRS852105BVERZ 127 565 952 Mass a = 290 mm VPE 1 St.	BRS852109B 127 591 542 BRS852109B 127 591 542 VPE 1 Set	BRS85210WB9010 127 546 222 BRS85210WBVERZ 127 546 252 Mass a = 7 mm VPE 1 St.	BRS852107B9010 127 541 122 BRS852107BVERZ 127 541 152 Mass a = 25 mm VPE 1 St.
--	--	---	--	--	---	--	---

BRS12029010 127 513 122 BRS1202VERZ 127 513 152 VPE 16 m	BRS1002104B9010 127 582 422 BRS1002104BVERZ 127 582 452 Mass a = 180 mm VPE 1 St.	BRS1002103B9010 127 585 022 BRS1002103BVERZ 127 585 052 Mass a = 80 mm VPE 1 St.	BRS1002106B9010 127 536 822 BRS1002106BVERZ 127 536 852 Mass a = 7 mm VPE 1 St.	BRS1002105B9010 127 566 022 BRS1002105BVERZ 127 566 052 Mass a = 290 mm VPE 1 St.	BRS1002109B 127 591 632 BRS1002109B 127 591 632 VPE 1 Set	BRS100210WB9010 127 546 322 BRS100210WBVERZ 127 546 352 Mass a = 7 mm VPE 1 St.	BRS1002107B9010 127 541 222 BRS1002107BVERZ 127 541 252 Mass a = 25 mm VPE 1 St.
--	--	---	--	--	---	--	---

tehalit.BRS Stahlblech – Dreieckskanal mit Höhe 115 mm, Deckelspur 80 mm, frontrastend, Formteile Stahlblech

- Frontrastender Geräteeinbau
- Mit integrierter Erdung, Erdungsmassnahmen beachten
- Geschlossenes Profil mit 80 mm Oberteil
- Bodenlochung im Abstand von 50 mm für Konsolenmontage und 250 mm für Wandmontage
- Formteile aus Grundprofil

Lieferlänge:
2000 mm Sonderlängen bis max. 3100 mm auf Anfrage

Lieferform:
Grundprofil, Oberteil separat

Material:
Stahlblech, Verzinkt

Brüstungskanal-
systeme

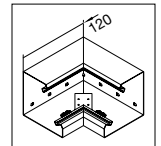
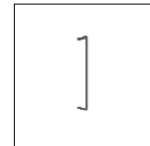
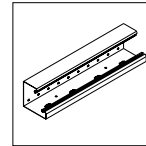
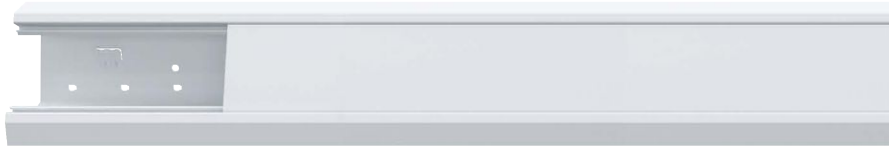

Bezeichnung	Leitungsbelegung	Lieferfarbe
	11 mm ø z.B. TT 3 x 1,5 mm ² ohne Einbauten / mit Einbauten	

Grundprofil

Stahlblech

Oberteil

Stahlblech

Inneneck

Stahlblech

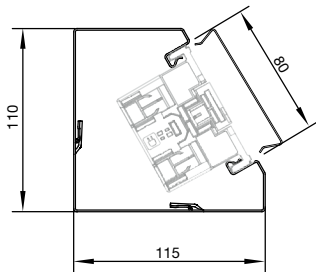

BRS115110	30 / 22	Verkehrsweiss	BRS11511019016 127 534 072	BRS08029016 127 513 272	BRS11511049016 127 566 972
			VPE 4 m	VPE 32 m	VPE 1 St.

Hinweis:

- Oberteile aus PVC auf Anfrage

Lieferfarben:

RAL 9016, Verkehrsweiss

Geräteeinbaudose:

- GLT4001CH - frontrastende Geräteeinbaudose, Seite 218

Weitere Farben auf Anfrage.

Geringe Abweichungen von den RAL- und NCS-Farben sind fertigungsbedingt möglich.

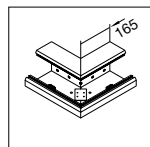

Ausseneck

Stahlblech

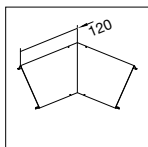

Oberteil IE/AE

Stahlblech

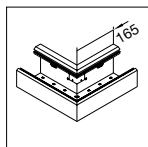

Flachwinkel down

Stahlblech

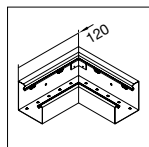

Flachwinkel up

Stahlblech

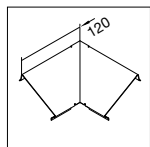

**Oberteil
Flachwinkel up/
down**

Stahlblech

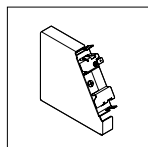

Endstück links

Stahlblech

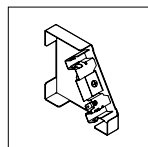

Endstück rechts

Stahlblech

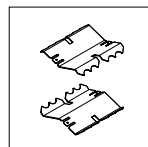

Kupplung

Stahlblech

BRS11511039016
127 555 172

BRS115110A9016
127 547 072

BRS1151105D9016
127 566 872

BRS1151105U9016
127 567 072

BRS1151105A9016
127 547 172

BRS1151106L9016
127 538 072

BRS1151106R9016
127 538 172

BRS1151109
127 563 272

VPE 1 St.

VPE 1 St.

VPE 1 St.

VPE 1 St.

VPE 1 St.

VPE 1 St.

VPE 1 St.

VPE 1 Set

Metall-Trennwand:

Sehr stabile Ausführung und zusätzliche Abschirmung

PVC-Trennwand:

Zur zusätzlichen Systemtrennung zwischen Energie- und Datenleitungen

PC/ABS halogenfreie Trennwand:

Zur zusätzlichen Systemtrennung zwischen Energie- und Datenleitungen

Klammer für Leitungsrückhalt:

Bei Überkopfmontage oder vertikaler Montage können die Leitungen während der Montage ohne Deckel gehalten werden.

Brüstungskanal-systeme

	Bezeichnung	VPE	Best.Nr.	E-No
	Trennwand für frontrastende Kanäle, Stahlblech verzinkt zur zusätzlichen Trennung zwischen Energie- und Datenleitungen für Kanäle mit Höhe 70 mm BRS65100, BRS65130, BRS65170, BRS65210, BRS65210D			
TWS70VERZ	Trennwand für frontrastende Kanäle, Stahlblech verzinkt	32	TWS70VERZ	127 548 272
	Trennwand für frontrastende Kanäle, Stahlblech verzinkt zur zusätzlichen Trennung zwischen Energie- und Datenleitungen für Kanäle mit Höhe 85 und 100 mm BRS85130, BRS85170, BRS100130, BRS100170, BRS100210, BRS100210D			
TWS90VERZ	Trennwand für frontrastende Kanäle, Stahlblech verzinkt	32	TWS90VERZ	127 548 282
	Trennwand für frontrastende Kanäle, PVC zur zusätzlichen Trennung zwischen Energie- und Datenleitungen			
G1612	Trennwand für frontrastende Kanäle, PVC	48	G1612	127 548 262
	Trennwand für frontrastende Kanäle, PC/ABS halogenfrei (hfr) zur zusätzlichen Trennung zwischen Energie- und Datenleitungen			
G1615	Trennwand für frontrastende Kanäle, PC/ABS halogenfrei (hfr)	48	G1615	127 548 212

Bezeichnung VPE **Best.Nr.** E-No



BRS0802A9010

Ausseneckabdeckung, Stahlblech

zur Abdeckung von Aussenecken aus Grundprofilen

für Kanäle mit 80 mm Deckelspur
BRS65100, BRS65130, BRS65170, BRS65210, BRS65210D,
BRS85130, BRS85170, BRS100130, BRS100170, BRS100210,
BRS100210D

Ausseneckabdeckung, Stahlblech	1	★ BRS0802A9016	127 561 972
Ausseneckabdeckung, Stahlblech	1	BRS0802A9010	127 561 922
Ausseneckabdeckung, Stahlblech	1	BRS0802A7035	127 561 942
Ausseneckabdeckung, Stahlblech	1	BRS0802AVERZ	127 561 952



BRS0802I9010

Inneneckabdeckung, Stahlblech

zur Abdeckung von Innenecken aus Grundprofilen

für Kanäle mit 80 mm Deckelspur
BRS65100, BRS65130, BRS65170, BRS65210, BRS65210D,
BRS85130, BRS85170, BRS100130, BRS100170, BRS100210,
BRS100210D

Inneneckabdeckung, Stahlblech	1	★ BRS0802I9016	127 562 372
Inneneckabdeckung, Stahlblech	1	BRS0802I9010	127 562 322
Inneneckabdeckung, Stahlblech	1	BRS0802I7035	127 562 342
Inneneckabdeckung, Stahlblech	1	BRS0802IVERZ	127 562 352



L4253BCHR

Klammer für Leitungsrückhalt, Stahlblech verzinkt

L4253BCHR für Deckelspur 80 mm für BR/A/S

Klammer für Leitungsrückhalt, Stahlblech verzinkt	80	L4253BCHR	127 549 552
---	----	------------------	-------------



L4187CHRO

Erdanschlussklemme, Stahlblech

als Basisanschluss an der Kupplung oder Erdungsstützpunkt bis Querschnitt 10 mm²

Erdanschlussklemme	10	L4187CHRO	127 390 152
--------------------	----	------------------	-------------



G2401

Universal Erdung BRS, Stahlblech verzinkt

zur elektrischen Verbindung der Unterteile oder als Einspeisepunkt für die Erdung

Universal-Erdungsklammer BRS	10	G2401	127 590 352
------------------------------	----	--------------	-------------



L4181GNGE

Erdungsleitung

steckbar, Querschnitt 4 mm², zur elektrischen Verbindung von Grundprofil und Oberteilen sowie zur Überbrückung von Formteilen

Erdungsleitung L=150 mm, Steckhülse	100	L4181GNGE	127 390 092
Erdungsleitung L=300 mm, Steckhülse	100	L4182GNGE	127 390 192
Erdungsleitung L=600 mm, Steckhülse	25	L4183GNGE	127 390 292

Metall-Trennwand:

Sehr stabile Ausführung und zusätzliche Abschirmung

Halter für Trennwände:

Zum Sichern der Trennwände gegen Herausrutschen, besonders bei vertikaler Montage

PVC-Trennwand:

Zur zusätzlichen Systemtrennung zwischen Energie- und Datenleitungen

PC/ABS halogenfreie Trennwand:

Zur zusätzlichen Systemtrennung zwischen Energie- und Datenleitungen

Doppelte PVC-Trennwand:

Für mehr Leitungsführungsebenen und Systemtrennung

Klammer für Leitungsrückhalt:

Bei Überkopfmontage oder vertikaler Montage können die Leitungen während der Montage ohne Deckel gehalten werden.

	Bezeichnung	VPE	Best.Nr.	E-No
	Trennwand, 1-fach, für BRS Kanäle mit C-Profil, Stahlblech verzinkt zur zusätzlichen Trennung zwischen Energie- und Datenleitungen für Kanäle BRS65170B, BRS65210B, BRS85210B, BRS100210B Hinweis: Erdungsmassnahmen beachten (Anbindung über Erdungskralle L4180VERZ)			
L6477VERZ	Einfach-Trennwand, Stahlblech verzinkt	32	L6477VERZ	127 548 052
	Halter für Trennwand, Stahlblech verzinkt sicherer Halt der Trennwand bei Vertikal- oder Überkopfmontage einfache Montage und Demontage des Halters mit Standardschraubendreher für BR/A/H/S			
L6705BCHR	Halter für Trennwand, BR/A/H/S, Stahlblech verzinkt	40	L6705BCHR	127 590 262
	Trennwand, 1-fach, für BRS Kanäle mit C-Profil, PVC zur zusätzlichen Trennung zwischen Energie- und Datenleitungen für Kanäle BRS65170B, BRS65210B, BRS85210B, BRS100210B			
M1043	Einfach-Trennwand, PVC	40	M1043	127 548 232
	Trennwand, 2-fach, für BRS Kanäle mit C-Profil, PVC zur zusätzlichen Trennung zwischen Energie- und Datenleitungen für Kanäle BRS65170B, BRS65210B, BRS85210B, BRS100210B			
M1257	Doppel-Trennwand, PVC	40	M1257	127 548 532
	Trennwand, 1-fach, für BRS Kanäle mit C-Profil, PC/ABS halogenfrei zur zusätzlichen Trennung zwischen Energie- und Datenleitungen für Kanäle BRS65170B, BRS65210B, BRS85210B, BRS100210B			
M1839	Einfach-Trennwand, PC/ABS halogenfrei	40	M1839	127 548 432
	Klammer für Leitungsrückhalt, Stahlblech verzinkt für Deckelspur 120 mm Klammer für Leitungsrückhalt, Stahlblech verzinkt Deckelspur 120 mm			
L4255BCHR		50	L4255BCHR	127 549 752



BRS1202A9010

Bezeichnung VPE **Best.Nr.** E-No

Ausseneckabdeckung, Stahlblech

zur Abdeckung von Aussenecken aus Grundprofilen

für Kanäle mit 120 mm Deckelspur BRS65170B, BRS65210B, BRS85210B, BRS100210B

Ausseneckabdeckung, Stahlblech	1	★ BRS1202A9016	127 562 472
Ausseneckabdeckung, Stahlblech	1	BRS1202A9010	127 562 422
Ausseneckabdeckung, Stahlblech	1	BRS1202A7035	127 562 442
Ausseneckabdeckung, Stahlblech	1	BRS1202AVERZ	127 562 452



BRS1202I9010

Inneneckabdeckung, Stahlblech

zur Abdeckung von Innenecken aus Grundprofilen

für Kanäle mit 120 mm Deckelspur BRS65170B, BRS65210B, BRS85210B, BRS100210B

Inneneckabdeckung, Stahlblech	1	BRS1202I9010	127 563 222
Inneneckabdeckung, Stahlblech	1	BRS1202I7035	127 563 242
Inneneckabdeckung, Stahlblech	1	BRS1202IVERZ	127 563 252



L4187CHRO

Erdanschlussklemme, Stahlblech

als Basisanschluss an der Kupplung oder Erdungsstützpunkt bis Querschnitt 10 mm²

Erdanschlussklemme	10	L4187CHRO	127 390 152
--------------------	----	------------------	-------------



L4180VERZ

Erdungskralle, Stahlblech verzinkt

zum Anschluss der Trennwand L6477VERZ

Erdungskralle, Stahlblech verzinkt	50	L4180VERZ	127 390 052
------------------------------------	----	------------------	-------------



L4181GNGE

Erdungsleitung

steckbar, Querschnitt 4 mm², zur elektrischen Verbindung von Grundprofil und Oberteilen sowie zur Überbrückung von Formteilen

Erdungsleitung L=150 mm, Steckhülse	100	L4181GNGE	127 390 092
Erdungsleitung L=300 mm, Steckhülse	100	L4182GNGE	127 390 192
Erdungsleitung L=600 mm, Steckhülse	25	L4183GNGE	127 390 292



R6570VERZ

Erdungsstützpunkt, Stahlblech verzinkt

R6570VERZ für BRS-Kanalhöhe 70 mm
R6585VERZ für BRS-Kanalhöhe 85 mm
R6600VERZ für BRS-Kanalhöhe 100 mm

Erdungsstützpunkt, Stahlblech BRS Höhe 70, Verzinkt	10	R6570VERZ	127 579 252
Erdungsstützpunkt, Stahlblech BRS Höhe 85, Verzinkt	10	R6585VERZ	127 590 392
Erdungsstützpunkt, Stahlblech BRS Höhe 100, Verzinkt	10	R6600VERZ	127 579 352

tehalit.BKIS

Brüstungskanalsystem

Die flexible Lösung für den Trockenbau

Die Trockenbauweise ist stark im Kommen, ermöglicht sie doch beim Innenbau von Büro- und Gewerbebauten eine flexible Raumaufteilung und lässt sich wechselnden Nutzungsbedürfnissen schnell und kostengünstig anpassen. Mit dem tehalit.BKIS wechseln Sie von der herkömmlichen Elektroinstallation auf die Überholspur.

Denn er macht die Elektroinstallation in Ständerwänden so schnell und einfach wie nie zuvor. Kein umständliches Bohren von Dosenöffnungen mehr, kein mühsames Heranziehen von Leitungen, keine Leitungen, die unauffindbar hinter Gipsbauplatten verschwinden. Alles passt auf Anhieb!



Vorteile:

- Horizontale oder vertikale Montage möglich
- Einbauten wie im normalen Brüstungskanal möglich
- Auch nachträglich in bestehende Leichtbauwände einbaubar
- Schränke können dank dem eingelassenen Kanal bis an die Wand geschoben werden

Technische Merkmale:

- 4 Lieferfarben:
Verkehrsweiss (RAL 9016),
Reinweiss (RAL 9010),
Graphitschwarz (RAL 9011),
Verzinkt (VERZ).
- Kanal aus Stahlblech
- Kanaloberteilbreite 80 mm
- Für Gipsplatten, 12,5 und 25 mm
- Ein- oder doppelzügige Kanäle verfügbar

Expert tips



01

Horizontale Montage:
Schrauben Sie zunächst die Montagehalter in der vorgesehenen Installationshöhe an den Ständerprofilen fest. Bereich sollte vorher vom Leichtbauwandbauer mit Leichtbauwandbauer mit Folie hinterlegt werden.



02

Jetzt ist der Trockenbauer dran. Er beplankt die Wand oberhalb und unterhalb der Montagehalter. Die Seitenprofileleisten werden auf die Montagehalter aufgerastet und mit dem Verschluss verriegelt.



03

Elektroinstallation beginnt: Sie verlegen die Leitungen und setzen den frontrastenden Geräteeinbau ein – durch einfaches Einrasten von vorne. Beachten Sie auch die Erdungsmassnahmen.



04

Der letzte Schliff: Deckel drauf, Blenden drauf, fertig! Montagehinweis siehe Technischer Anhang, ab Seite 358.



05

Vertikale Montage:
Für die vertikale Montage wird ebenfalls ein 105 bis 110 Millimeter breiter Spalt benötigt.



06

Da bei der Vertikalmontage keine Ständerprofile verfügbar sind, werden Montagehalter mit hinterlegter Stahlblechplatte aus dem Hager Zubehörprogramm eingesetzt.



07

Wie bei der horizontalen Montage werden jetzt die Seitenprofileleisten auf die Montagehalter aufgerastet und mit dem Verschluss verriegelt. Die Seitenprofile und Montagehalter stabilisieren sich dabei gegenseitig.



08

Der Rest erfolgt wie bei der horizontalen Montage: Leitungen legen, Geräte einrasten und ggf. erden, Deckel aufsetzen. Fertig!

- Wandintegriertes Kanalsystem für Ständerwände
- Bestehend aus Seitenprofilen, die mittels Montagehalter befestigt werden, und Oberteil (80 mm)
- Für 2 m Kanalsystem sind 4 m Seitenprofil, 2 m Oberteil und Montagehalter (pro Ständer 1 Stück) zu bestellen
- Für Einfachgipswände (Dicke 12,5 mm)
- Ein- oder mehrzügige Installation möglich
- Kanalbreite bei einzügiger Montage ca. 130 mm
- Geräteeinbau aus kallysto Standardprogramm
- Formteile aus Profilen
- Erdungsmassnahmen beachten

Lieferlänge:
2000 mm

Lieferform:
Grundprofil, Oberteil separat
Grundprofil = 2 x Seitenprofil



Material Profile:
Stahlblech verzinkt

Material Montagehalter:
PA

Lieferfarben:
RAL 9016, Verkehrsweiss
RAL 9010, Reinweiss
RAL 9011, Graphitschwarz
VERZ, verzinkt

Geräteeinbaudose:
GLT4001CH - frontrastender Geräteeinbau, Seite 218

Geringe Abweichungen von den RAL- und NCS-Farben sind fertigungsbedingt möglich.
Weitere Farben auf Anfrage.

	Bezeichnung	VPE	Best.Nr.	E-No
	BKIS Seitenprofil für Einfachgipswand, Stahlblech für Einfachgipswände (12,5 mm Dicke)			
BKIS1213019010	BKIS Seitenprofil für Einfachgipswand, Stahlblech	32	★ BKIS1213019016	127 510 032
	BKIS Seitenprofil für Einfachgipswand, Stahlblech	32	BKIS1213019010	127 510 022
	BKIS Seitenprofil für Einfachgipswand, Stahlblech	32	BKIS1213019011	127 510 012
	BKIS Seitenprofil für Einfachgipswand, Stahlblech	32	BKIS121301VERZ	127 510 052
	BKIS Mittenprofil für Einfach- und Doppelgipswand, Stahlblech - für Einfach- oder Doppelgipswände - für zwei- oder mehrzügige Installation			
BKIS251301M9010	BKIS Mittenprofil für Einfach- und Doppelgipswand, Stahlblech	16	★ BKIS251301M9016	127 520 332
	BKIS Mittenprofil für Einfach- und Doppelgipswand, Stahlblech	16	BKIS251301M9010	127 520 322
	BKIS Mittenprofil für Einfach- und Doppelgipswand, Stahlblech	16	BKIS251301M9011	127 520 312
	BKIS Mittenprofil für Einfach- und Doppelgipswand, Stahlblech	16	BKIS251301MVERZ	127 520 352
	Oberteil 80 mm, Stahlblech			
BRS08029010	Oberteil 80 mm, Stahlblech	32	★ BRS08029016	127 513 272
	Oberteil 80 mm, Stahlblech	32	BRS08029010	127 513 222
	Oberteil 80 mm, Stahlblech	32	BRS08029011	127 513 212
	Oberteil 80 mm, Stahlblech	32	BRS0802VERZ	127 513 252

Bezeichnung VPE Best.Nr. E-No



BKIS121303E9010

BKIS Ausseneck für Einfachgipswand, Stahlblech

- für Einfachgipswände (12,5 mm Dicke)
- inkl. 2 Kupplungen BKISKPE

BKIS Ausseneck für Einfachgipswand, Stahlblech	1	★ BKIS121303E9016	127 575 232
BKIS Ausseneck für Einfachgipswand, Stahlblech	1	BKIS121303E9010	127 575 222
BKIS Ausseneck für Einfachgipswand, Stahlblech	1	BKIS121303E9011	127 575 212
BKIS Ausseneck für Einfachgipswand, Stahlblech	1	BKIS121303EVERZ	127 575 252



BKIS121303D9010

BKIS Ausseneck für Einfachgipswand, mehrzügig, Stahlblech

- für Einfachgipswände (12,5 mm Dicke)
- für zwei- oder mehrzügige Installation
- inkl. 2 Kupplungen BKISKPD

BKIS Ausseneck für Einfachgipswand, mehrzügig, Stahlblech	1	★ BKIS121303D9016	127 575 132
BKIS Ausseneck für Einfachgipswand, mehrzügig, Stahlblech	1	BKIS121303D9010	127 575 122
BKIS Ausseneck für Einfachgipswand, mehrzügig, Stahlblech	1	BKIS121303D9011	127 575 112
BKIS Ausseneck für Einfachgipswand, mehrzügig, Stahlblech	1	BKIS121303DVERZ	127 575 152

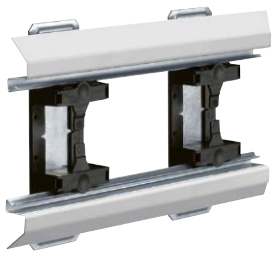

BKIS121304E9010

BKIS Inneneck für Einfachgipswand, Stahlblech

- für Einfachgipswände (12,5 mm Dicke)
- inkl. 2 Kupplungen BKISKPE

BKIS Inneneck für Einfachgipswand, Stahlblech	1	★ BKIS121304E9016	127 584 632
BKIS Inneneck für Einfachgipswand, Stahlblech	1	BKIS121304E9010	127 584 622
BKIS Inneneck für Einfachgipswand, Stahlblech	1	BKIS121304E9011	127 584 612
BKIS Inneneck für Einfachgipswand, Stahlblech	1	BKIS121304EVERZ	127 584 652



BKIS121304D9010

BKIS Inneneck für Einfachgipswand, mehrzügig, Stahlblech

- für Einfachgipswände (12,5 mm Dicke)
- für zwei- oder mehrzügige Installation
- inkl. 2 Kupplungen BKISKPD

BKIS Inneneck für Einfachgipswand, mehrzügig, Stahlblech	1	★ BKIS121304D9016	127 584 532
BKIS Inneneck für Einfachgipswand, mehrzügig, Stahlblech	1	BKIS121304D9010	127 584 522
BKIS Inneneck für Einfachgipswand, mehrzügig, Stahlblech	1	BKIS121304D9011	127 584 512
BKIS Inneneck für Einfachgipswand, mehrzügig, Stahlblech	1	BKIS121304DVERZ	127 584 552



BKIS121305E9010

BKIS Flachwinkel für Einfachgipswand, Stahlblech

- für Einfachgipswände (12,5 mm Dicke)
- inkl. 3 Kupplungen BKISKPE

BKIS Flachwinkel für Einfachgipswand, Stahlblech	1	★ BKIS121305E9016	127 586 832
BKIS Flachwinkel für Einfachgipswand, Stahlblech	1	BKIS121305E9010	127 586 822
BKIS Flachwinkel für Einfachgipswand, Stahlblech	1	BKIS121305E9011	127 586 812
BKIS Flachwinkel für Einfachgipswand, Stahlblech	1	BKIS121305EVERZ	127 586 852



BKIS121305D9010

Bezeichnung	VPE	Best.Nr.	E-No
-------------	-----	----------	------

BKIS Flachwinkel für Einfachgipswand, mehrzünftig, Stahlblech

- für Einfachgipswände (12,5 mm Dicke)
- für zwei- oder mehrzügige Installation
- inkl. 3 Kupplungen BKISKPD Einfachgipswand

BKIS Flachwinkel für Einfachgipswand, mehrzünftig, Stahlblech	1	★ BKIS121305D9016	127 586 732
BKIS Flachwinkel für Einfachgipswand, mehrzünftig, Stahlblech	1	BKIS121305D9010	127 586 722
BKIS Flachwinkel für Einfachgipswand, mehrzünftig, Stahlblech	1	BKIS121305D9011	127 586 712
BKIS Flachwinkel für Einfachgipswand, mehrzünftig, Stahlblech	1	BKIS121305DVERZ	127 586 752



BKIS121306E9010

BKIS Endstück für Einfachgipswand, Stahlblech

- für Einfachgipswände (12,5 mm Dicke)

BKIS Endstück für Einfachgipswand, Stahlblech	1	★ BKIS121306E9016	127 566 932
BKIS Endstück für Einfachgipswand, Stahlblech	1	BKIS121306E9010	127 566 922
BKIS Endstück für Einfachgipswand, Stahlblech	1	BKIS121306E9011	127 566 912
BKIS Endstück für Einfachgipswand, Stahlblech	1	BKIS121306EVERZ	127 566 952



BKIS121306D9010

BKIS Endstück für Einfachgipswand, mehrzünftig, Stahlblech

- für Einfachgipswände (12,5 mm Dicke)
- für zwei- oder mehrzügige Installation

BKIS Endstück für Einfachgipswand, mehrzünftig, Stahlblech	1	★ BKIS121306D9016	127 566 832
BKIS Endstück für Einfachgipswand, mehrzünftig, Stahlblech	1	BKIS121306D9010	127 566 822
BKIS Endstück für Einfachgipswand, mehrzünftig, Stahlblech	1	BKIS121306D9011	127 566 812
BKIS Endstück für Einfachgipswand, mehrzünftig, Stahlblech	1	BKIS121306DVERZ	127 566 852



BKIS121308E9010

BKIS T-Stück für Einfachgipswand, Stahlblech

- für Einfachgipswände (12,5 mm Dicke)
- inkl. 4 Kupplungen BKISKPE

BKIS T-Stück für Einfachgipswand, Stahlblech	1	★ BKIS121308E9016	127 574 232
BKIS T-Stück für Einfachgipswand, Stahlblech	1	BKIS121308E9010	127 574 222
BKIS T-Stück für Einfachgipswand, Stahlblech	1	BKIS121308E9011	127 574 212
BKIS T-Stück für Einfachgipswand, Stahlblech	1	BKIS121308EVERZ	127 574 252



BKIS121308D9010

BKIS T-Stück für Einfachgipswand, mehrzünftig, Stahlblech

- für Einfachgipswände (12,5 mm Dicke)
- für zwei- oder mehrzügige Installation
- inkl. 4 Kupplungen BKISKPD

BKIS T-Stück für Einfachgipswand, mehrzünftig, Stahlblech	1	★ BKIS121308D9016	127 574 132
BKIS T-Stück für Einfachgipswand, mehrzünftig, Stahlblech	1	BKIS121308D9010	127 574 122
BKIS T-Stück für Einfachgipswand, mehrzünftig, Stahlblech	1	BKIS121308D9011	127 574 112
BKIS T-Stück für Einfachgipswand, mehrzünftig, Stahlblech	1	BKIS121308DVERZ	127 574 152

- Wandintegriertes Kanalsystem für Ständerwände
- Bestehend aus Seitenprofilen, die mittels Montagehalter befestigt werden, und Oberteil (80 mm)
- Für 2 m Kanalsystem sind 4 m Seitenprofil, 2 m Oberteil und Montagehalter (pro Ständer 1 Stück) zu bestellen
- Für Doppelgipswände (Dicke 25 mm)
- Ein- oder mehrzügige Installation möglich
- Kanalbreite bei einzügiger Montage ca. 130 mm
- Geräteeinbau aus kallysto Standardprogramm
- Formteile aus Profilen
- Erdungsmassnahmen beachten

2000 mm

Lieferform:

Grundprofil, Oberteil separat
Grundprofil = 2 x Seitenprofil

Material Profile:

Stahlblech verzinkt

Material Montagehalter:

PA



Geringe Abweichungen von den RAL- und NCS-Farben sind fertigungsbedingt möglich.
Weitere Farben auf Anfrage.

Geräteeinbaudose:

GLT4001CH - frontrastender Geräteeinbau, Seite 218

Lieferfarben:

RAL 9016, Verkehrsweiss
RAL 9010, Reinweiss
RAL 9011, Graphitschwarz
VERZ, verzinkt

Lieferlänge:	Bezeichnung	VPE	Best.Nr.	E-No
 BKIS2513019010	BKIS Seitenprofil für Doppelgipswand, Stahlblech			
	für Ständerwände (25 mm Dicke)			
	BKIS Seitenprofil für Doppelgipswand, Stahlblech	32	★ BKIS2513019016	127 511 032
	BKIS Seitenprofil für Doppelgipswand, Stahlblech	32	BKIS2513019010	127 511 022
	BKIS Seitenprofil für Doppelgipswand, Stahlblech	32	BKIS2513019011	127 511 012
 BKIS251301M9010	BKIS Mittenprofil für Einfach- und Doppelgipswand, Stahlblech			
	- für Einfach- oder Doppelgipswände - für zwei- oder mehrzügige Installation			
	BKIS Mittenprofil für Einfach- und Doppelgipswand, Stahlblech	16	★ BKIS251301M9016	127 520 332
	BKIS Mittenprofil für Einfach- und Doppelgipswand, Stahlblech	16	BKIS251301M9010	127 520 322
	BKIS Mittenprofil für Einfach- und Doppelgipswand, Stahlblech	16	BKIS251301M9011	127 520 312
 BRSN7008029010	Oberteil 80 mm, Stahlblech			
	Oberteil 80 mm, Stahlblech	32	★ BRS08029016	127 513 272
	Oberteil 80 mm, Stahlblech	32	BRS08029010	127 513 222
	Oberteil 80 mm, Stahlblech	32	BRS08029011	127 513 212
	Oberteil 80 mm, Stahlblech	32	BRS0802VERZ	127 513 252



BKIS251303E9010

Bezeichnung	VPE	Best.Nr.	E-No
BKIS Ausseneck für Doppelgipswand, Stahlblech			
- für Doppelgipswände (25 mm Dicke) - inkl. 2 Kupplungen BKISKPE			
BKIS Ausseneck für Doppelgipswand, Stahlblech	1	★ BKIS251303E9016	127 575 432
BKIS Ausseneck für Doppelgipswand, Stahlblech	1	BKIS251303E9010	127 575 422
BKIS Ausseneck für Doppelgipswand, Stahlblech	1	BKIS251303E9011	127 575 412
BKIS Ausseneck für Doppelgipswand, Stahlblech	1	BKIS251303EVERZ	127 575 452



BKIS251303D9010

BKIS Ausseneck für Doppelgipswand, mehrzügig, Stahlblech			
- für Doppelgipswände (25 mm Dicke) - für zwei- oder mehrzügige Installation - inkl. 2 Kupplungen BKISKPD			
BKIS Ausseneck für Doppelgipswand, mehrzügig, Stahlblech	1	★ BKIS251303D9016	127 575 332
BKIS Ausseneck für Doppelgipswand, mehrzügig, Stahlblech	1	BKIS251303D9010	127 575 322
BKIS Ausseneck für Doppelgipswand, mehrzügig, Stahlblech	1	BKIS251303D9011	127 575 312
BKIS Ausseneck für Doppelgipswand, mehrzügig, Stahlblech	1	BKIS251303DVERZ	127 575 352



BKIS251304E9010

BKIS Inneneck für Doppelgipswand, Stahlblech			
- für Doppelgipswände (25 mm Dicke) - inkl. 2 Kupplungen BKISKPE			
BKIS Inneneck für Doppelgipswand, Stahlblech	1	★ BKIS251304E9016	127 584 832
BKIS Inneneck für Doppelgipswand, Stahlblech	1	BKIS251304E9010	127 584 822
BKIS Inneneck für Doppelgipswand, Stahlblech	1	BKIS251304E9011	127 584 812
BKIS Inneneck für Doppelgipswand, Stahlblech	1	BKIS251304EVERZ	127 584 852

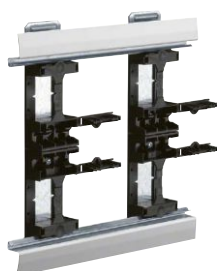

BKIS251304D9010

BKIS Inneneck für Doppelgipswand, mehrzügig, Stahlblech			
- für Doppelgipswände (25 mm Dicke) - für zwei- oder mehrzügige Installation - inkl. 2 Kupplungen BKISKPD			
BKIS Inneneck für Doppelgipswand, mehrzügig, Stahlblech	1	★ BKIS251304D9016	127 584 732
BKIS Inneneck für Doppelgipswand, mehrzügig, Stahlblech	1	BKIS251304D9010	127 584 722
BKIS Inneneck für Doppelgipswand, mehrzügig, Stahlblech	1	BKIS251304D9011	127 584 712
BKIS Inneneck für Doppelgipswand, mehrzügig, Stahlblech	1	BKIS251304DVERZ	127 584 752



BKIS251305E9010

BKIS Flachwinkel für Doppelgipswand, Stahlblech			
- für Doppelgipswände (25 mm Dicke) - inkl. 3 Kupplungen BKISKPE			
BKIS Flachwinkel für Doppelgipswand, Stahlblech	1	★ BKIS251305E9016	127 587 832
BKIS Flachwinkel für Doppelgipswand, Stahlblech	1	BKIS251305E9010	127 587 822
BKIS Flachwinkel für Doppelgipswand, Stahlblech	1	BKIS251305E9011	127 587 812
BKIS Flachwinkel für Doppelgipswand, Stahlblech	1	BKIS251305EVERZ	127 587 852

Bezeichnung VPE Best.Nr. E-No



BKIS251305D9010

BKIS Flachwinkel für Doppelgipswand, mehrzünftig, Stahlblech

- für Doppelgipswände (25 mm Dicke)
- für zwei- oder mehrzügige Installation
- inkl. 3 Kupplungen BKISKPD

BKIS Flachwinkel für Doppelgipswand, mehrzünftig, Stahlblech	1	★ BKIS251305D9016	127 587 732
BKIS Flachwinkel für Doppelgipswand, mehrzünftig, Stahlblech	1	BKIS251305D9010	127 587 722
BKIS Flachwinkel für Doppelgipswand, mehrzünftig, Stahlblech	1	BKIS251305D9011	127 587 712
BKIS Flachwinkel für Doppelgipswand, mehrzünftig, Stahlblech	1	BKIS251305DVERZ	127 587 752



BKIS251306E9010

BKIS Endstück für Doppelgipswand, Stahlblech

für Doppelgipswände (25 mm Dicke)

BKIS Endstück für Doppelgipswand, Stahlblech	1	★ BKIS251306E9016	127 569 632
BKIS Endstück für Doppelgipswand, Stahlblech	1	BKIS251306E9010	127 569 622
BKIS Endstück für Doppelgipswand, Stahlblech	1	BKIS251306E9011	127 569 612
BKIS Endstück für Doppelgipswand, Stahlblech	1	BKIS251306EVERZ	127 569 652



BKIS251306D9010

BKIS Endstück für Doppelgipswand, mehrzünftig, Stahlblech

- für Doppelgipswände (25 mm Dicke)
- für zwei- oder mehrzügige Installation

BKIS Endstück für Doppelgipswand, mehrzünftig, Stahlblech	1	★ BKIS251306D9016	127 569 432
BKIS Endstück für Doppelgipswand, mehrzünftig, Stahlblech	1	BKIS251306D9010	127 569 422
BKIS Endstück für Doppelgipswand, mehrzünftig, Stahlblech	1	BKIS251306D9011	127 569 412
BKIS Endstück für Doppelgipswand, mehrzünftig, Stahlblech	1	BKIS251306DVERZ	127 569 452



BKIS251308E9010

BKIS T-Stück für Doppelgipswand, Stahlblech

- für Doppelgipswände (25 mm Dicke)
- inkl. 4 Kupplungen BKISKPE

BKIS T-Stück für Doppelgipswand, Stahlblech	1	★ BKIS251308E9016	127 576 232
BKIS T-Stück für Doppelgipswand, Stahlblech	1	BKIS251308E9010	127 576 222
BKIS T-Stück für Doppelgipswand, Stahlblech	1	BKIS251308E9011	127 576 212
BKIS T-Stück für Doppelgipswand, Stahlblech	1	BKIS251308EVERZ	127 576 252



BKIS251308D9010

BKIS T-Stück für Doppelgipswand, mehrzünftig, Stahlblech

- für Doppelgipswände (25 mm Dicke)
- für zwei- oder mehrzügige Installation
- inkl. 4 Kupplungen BKISKPD

BKIS T-Stück für Doppelgipswand, mehrzünftig, Stahlblech	1	★ BKIS251308D9016	127 576 132
BKIS T-Stück für Doppelgipswand, mehrzünftig, Stahlblech	1	BKIS251308D9010	127 576 122
BKIS T-Stück für Doppelgipswand, mehrzünftig, Stahlblech	1	BKIS251308D9011	127 576 112
BKIS T-Stück für Doppelgipswand, mehrzünftig, Stahlblech	1	BKIS251308DVERZ	127 576 152



BKIS130MHU

Bezeichnung	VPE	Best.Nr.	E-No
Montagehalter universal, PA			
Universalausführung			
Montagehalter universal, PA	25	BKIS130MHU	127 590 072



BKIS130MHP

Montagehalter Protektor, PA			
Ausführung speziell angepasst auf Protektor Ständerprofile			
Montagehalter Protektor, PA	25	BKIS130MHP	127 590 062



BKISKPE

Kupplung für BKIS Universal einfach			
<ul style="list-style-type: none"> - als Verbindungsteil an Stossstellen bei einzügiger Montage - Montagehalter für Formteile bei einzügiger Montage - Montagehalter bei vertikaler, einzügiger Montage 			
Kupplung für BKIS Universal einfach	20	BKISKPE	127 563 082



BKISKPD

Kupplung für BKIS Universal zweifach			
<ul style="list-style-type: none"> - als Verbindungsteil an Stossstellen bei mehrzügiger Montage - Montagehalter für Formteile bei mehrzügiger Montage - Montagehalter bei vertikaler, mehrzügiger Montage 			
Kupplung für BKIS Universal zweifach	1	BKISKPD	127 563 072



G2401

Universal-Erdungsklammer BRS			
Zur elektrischen Verbindung, Grundprofil/Oberteil			
Universal-Erdungsklammer BRS	10	G2401	127 590 352

Bezeichnung	VPE	Best.Nr.	E-No
-------------	-----	----------	------



L4187CHRO

Erdanschlussklemme

für Basisanschluss an G2400/G2401 bis Querschnitt 10 mm² anschliessbar

Erdanschlussklemme	10	L4187CHRO	127 390 152
--------------------	----	------------------	-------------



L4181GNGE

Erdungsleitung

steckbar, Querschnitt 4 mm², zur elektrischen Verbindung von Grundprofil und Oberteilen sowie zur Überbrückung von Formteilen

Erdungsleitung L=150 mm, Stechhülse	100	L4181GNGE	127 390 092
Erdungsleitung L=300 mm, Stechhülse	100	L4182GNGE	127 561 912
Erdungsleitung L=600 mm, Stechhülse	25	L4183GNGE	127 390 292



BRS0802A9010

Ausseneckabdeckung, Stahlblech

Zur Abdeckung von Aussenecken

Ausseneckabdeckung, Stahlblech Verkehrsweiss	1	★ BRS0802A9016	127 561 972
Ausseneckabdeckung, Stahlblech Reinweiss	1	BRS0802A9010	127 561 922
Ausseneckabdeckung, 80 mm, Stahlbl, Graphitschwarz	1	BRS0802A9011	127 561 912
Ausseneckabdeckung, Stahlblech Verzinkt	1	BRS0802AVERZ	127 561 952



BRS0802I9010

Inneneckabdeckung, Stahlblech

Zur Abdeckung von Innenecken

Inneneckabdeckung, Stahlblech Verkehrsweiss	1	★ BRS0802I9016	127 562 372
Inneneckabdeckung, Stahlblech Reinweiss	1	BRS0802I9010	127 562 322
Inneneckabdeckung, 80 mm, Stahlbl, Graphitschwarz	1	BRS0802I9011	127 562 312
Inneneckabdeckung, Stahlblech Verzinkt	1	BRS0802IVERZ	127 562 352

Konsolen, Brüstungsverkleidung und Abdichtungen

Damit fügen sich die Brüstungskanäle noch harmonischer in die Raumlandschaft ein: Konsolen erlauben eine flexible Montage der Kanäle, auch bei Hindernissen wie Ecken

oder Einbuchtungen. Ein cleveres Lamellensystem, mit dem sich sowohl Kanäle als auch Heizkörper abdecken lassen, runden die diskrete Optik ab.

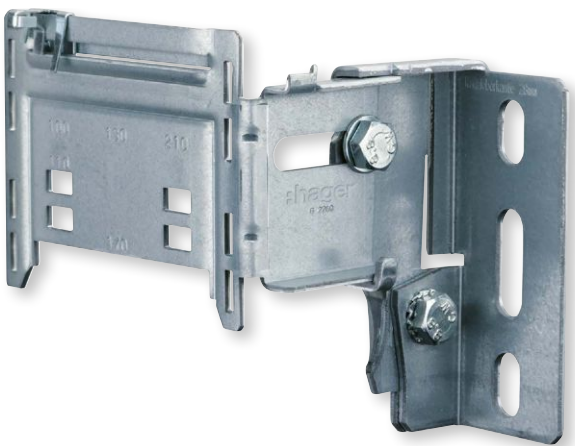

Vorteile:

- Einfache Kanalmontage auf Konsole durch Clipbefestigung
 - Kein exaktes Ausmessen des Konsolenabstandes erforderlich
 - Stabile Auflage des Grundprofils durch Bodenlochung im äusseren Bereich
 - Einfache Massermittlung zur Paneelenbestellung
-

Technische Merkmale:

- Konsolen für Wandabstand von 53 bis 460 mm
 - 4 Konsolen und 3 Adapterplatten
-

Expert tips



01

Die Lamellen können einfach auf den Lamellenträger aufgesetzt, sicher verrastet und beispielsweise für Reinigungszwecke jederzeit wieder entfernt werden.

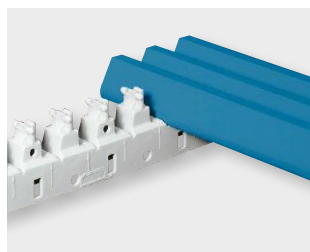

02

Die Lamellenträger werden ineinander verrastet; dazu kommen seitlich einzudrückende Sicherungsbügel, die das ungewollte Lösen der Lamellenträger verhindern.



03

Die Kanäle lassen sich mit der praktischen Clipbefestigung zeitsparend befestigen.





04

Die 2-fach Konsolen lassen sich in einem Abstand von 53 - 460 mm von der Wand distanzieren.

- Universalkonsole wird durch den Wandabstand festgelegt
- Adapterplatte wird durch die Kanalbreite bestimmt
- Adapterplatte wird in die Universalkonsole eingehängt
- Schraubenlose Befestigung der Kanäle durch "Clip-Technik"
- Mittels handelsüblicher Zange wieder lösbar
- Wandabstand von 53 - 460 mm
- Tragkraft bis 75 kg (750 N) bei Befestigungsabstand von 600 mm möglich
- Montagehilfe durch Kanalauflege
- Vertikale Winkelverstellbarkeit $\pm 3^\circ$ zum Ausgleich bauseitiger Ungenauigkeiten
- Höhenanschlag auf der Universalkonsole eingepreßt
- Zum Lieferumfang einer Verpackungseinheit Universalkonsole gehört ein zusätzlicher, wieder verwendbarer Höhenanschlag
- Kombination mit Standfuss möglich
- Sonderkonsolen auf Anfrage

Material:
Stahlblech verzinkt

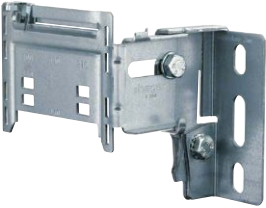
Hinweis:
Pro Konsole muss eine Adapterplatte bestellt werden.

	Bezeichnung	VPE	Best.Nr.	E-No
	Universalkonsole, Stahlblech verzinkt			
	Universalkonsole, Stahlblech verzinkt Wandabstand 53 - 81 mm	10	G2260	127 582 652
	Universalkonsole, Stahlblech verzinkt Wandabstand 78 - 125 mm	10	G2261	127 582 752
	Universalkonsole, Stahlblech verzinkt Wandabstand 120 - 200 mm	10	G2262	127 582 852
	Universalkonsole, Stahlblech verzinkt Wandabstand 195 - 460 mm	5	G2263	127 582 952
	Adapterplatten, Stahlblech verzinkt			
	100 - 210 mm			
	Adapterplatten, Stahlblech verzinkt 100 - 110 mm	10	G2270	127 589 052
	Adapterplatten, Stahlblech verzinkt 130 - 170 mm	10	G2271	127 589 152
	Adapterplatten, Stahlblech verzinkt 210 mm	10	G2272	127 589 252

G2260

G2272

Brüstungsverkleidung Lamellen:

Lamellengitter

Lamellengitter zur optischen Abdeckung oder Verkleidung von Nischen (z.B. Heizkörper)

Lamellenträger

Zur schnellen Befestigung von Lamellen

Material: Aluminium

Brüstungsverkleidung Paneele:

Stahlblechpaneele zur senkrechten Verkleidung

Länge: min. 200 mm
Höhe: min. 400 mm
 max. 1500 mm max. 900 mm

Material: Stahlblech verzinkt oder lackiert

Lamellenberechnung: siehe Tabelle Seite 351

Wichtiger Hinweis:

Exakte Massangabe bei Auftragserteilung notwendig.





Kombination Paneel- und Lamellenverkleidung:
 Preis und Lieferzeit auf Anfrage.

Lieferfarben:

RAL 9016, Verkehrsweiss
 RAL 9010, Reinweiss
 RAL 7035, Lichtgrau
 ELN, Natureloxiert

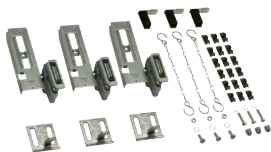
Lackierung in Standard RAL- und NCS-Farben,
 Sonderlochungen und Anpassungen auf Anfrage.

▶ Seite 351

	Bezeichnung	VPE	Best.Nr.	E-No
 G2276	Bausatz Lamellenverkleidung für alle BR und BRN Brüstungskanäle Bestehend aus: 3 Magnethalter, 3 Bodenbefestigungsplatten, Klammern, Schrauben, 3 Sicherungsketten, 3 Abdrückhebel	1	G2276	127 588 292
	Lamellen, Aluminium Lieferlänge: 2000 mm Sonderlänge: bis 6000 mm			
 L64509010	Lamellen, Aluminium	100	★ L64509016	127 587 302
	Lamellen, Aluminium	100	L64509010	127 587 022
	Lamellen, Aluminium	100	L64507035	127 587 042
	Lamellen, Aluminium	100	L6450ELN	127 587 062
 L64519010	Erstlamelle, Aluminium Erstlamelle, Aluminium	24	★ L64519016	127 587 102
	Erstlamelle, Aluminium	24	L64519010	127 587 122
	Erstlamelle, Aluminium	24	L6451ELN	127 587 162
 L5412	Kupplungsstift, Stahl zur Verbindung von Lamellen L6450			
	Kupplungsstift, Stahl	100	L5412	127 590 092



M5900GRAU

Bezeichnung	VPE	Best.Nr.	E-No
-------------	-----	----------	------

Lamellenträger, PC/ABS halogenfrei

Halterung für 10 Lamellen, beliebig zu kürzen und anzureihen

Lamellenträger, PC/ABS halogenfrei	10	M5900GRAU	127 591 332
Lamellenträger, PC/ABS halogenfrei	10	M5900SCHW	127 591 392



M5919

Sicherungsbügel, PC/ABS halogenfrei

zur Befestigung des Lamellenträgers auf der Konsole

Sicherungsbügel, PC/ABS halogenfrei	50	M5919	127 591 492
-------------------------------------	----	--------------	-------------



L6991VERZ

Stützrohr, Stahlblech verzinkt

für BR/BRN-Verkleidung
Lieferlänge: 2000 mm

Stützrohr, Stahlblech verzinkt	16	L6991VERZ	127 669 052
--------------------------------	----	------------------	-------------



G2286

Bausatz Paneelverkleidung

für alle BR und BRN Brüstungskanäle, alle Materialien, alle Abmessungen

bestehend aus:

3 Magnethalter, 3 Einstellhalter, Klammern, Schrauben, 3 Sicherungsketten

Bausatz Paneelenverkleidung	1	G2286	127 588 392
-----------------------------	---	--------------	-------------



L6936

Paneelklammer, Stahlblech verzinkt

zur Kombination von Paneel- und Lamellenverkleidung
(Zur Befestigung des Paneels am Stützrohr sind je Stützrohr 2 Klammern erforderlich.)



Paneelklammer, Stahlblech verzinkt	10	L6936	127 588 592
------------------------------------	----	--------------	-------------

- Zur freien Platzierung im Raum, wo aus technischen Gründen keine Wandbefestigung möglich ist
- Zur zusätzlichen Unterstützung des Kanals, bei grossen Spannweiten oder Ausladung der Konsole
- Stabile Bodenmontage mit Montagehalterung für den Brüstungskanal und die Lamellenverkleidung
- Justiermöglichkeit bei einteiliger Ausführung durch Langlöcher 5 mm
- Bei Bestellung bitte Brüstungskanalbezeichnung angeben

Material:
Stahlblech verzinkt oder lackiert

Lieferfarben:
Verzinkt
RAL 9016, Verkehrsweiss
RAL 9010, Reinweiss
RAL 7035, Lichtgrau

Sonderstandfüsse auf Anfrage

Bezeichnung	Erklärung	Höhe mm	
	Standfuss einteilig, verzinkt	exakte Höhe bitte bei Bestellung angeben 50 - 350 351 - 500 501 - 650 651 - 800 801 - 950 951 - 1100 1101 - 1250	
	Standfuss einteilig, lackiert	exakte Höhe bitte bei Bestellung angeben 50 - 350 351 - 500 501 - 650 651 - 800 801 - 950 951 - 1100 1101 - 1250	
		Standfuss zweiteilig, verzinkt	verstellbar von - bis 400 - 500 500 - 800 700 - 1000 900 - 1200
		Standfuss zweiteilig, lackiert	verstellbar von - bis 400 - 500 500 - 800 700 - 1000 900 - 1200

Stahlblechpaneele zur senkrechten Verkleidung:

Länge: min. 200 mm
max. 1500 mm
Höhe: min. 400 mm
max. 900 mm

Empfehlungen:

Abstand zu Installationskanälen und Seitenabstand mit 10 - 20 mm wählen. Belüftungsverhältnisse, z.B. Abstand zum Fussboden mit Heizungsbau festlegen.

Wichtiger Hinweis:

Exakte Massangabe bei Auftragserteilung notwendig

Kombination Paneel- und Lamellenverkleidung: Preis und Lieferzeit auf Anfrage

* in Standard RAL- und NCS-Farben;
Sonderlochungen und Anpassungen auf Anfrage

Montagebeschreibung:

Die Magnethalter werden mit Hilfe von Schrauben am Kanal befestigt. Die Einstellhalter werden je nach Montageart an Konsolen oder am Boden verschraubt. Die Montage der Konsolen unter Heizkörper setzt einen Mindestabstand des Heizkörpers zum Fussboden von 150 mm voraus. Die Paneele werden auf die Einstellhalter gestellt, mit Hilfe der beiliegenden Kette gesichert und an die Magnethalter gedrückt.

Brüstungskanal-systeme





Bezeichnung	Länge mm	Höhe mm	VPE	Best.Nr. verzinkt	Best.Nr. lackiert*
Brüstungsverkleidung Paneele					
Brüstungsverkleidung	200 - 300	400 - 500	1	PAN300500VERZ	PAN300500LACK
Brüstungsverkleidung	301 - 400	400 - 500	1	PAN400500VERZ	PAN400500LACK
Brüstungsverkleidung	401 - 600	400 - 500	1	PAN600500VERZ	PAN600500LACK
Brüstungsverkleidung	601 - 800	400 - 500	1	PAN800500VERZ	PAN800500LACK
Brüstungsverkleidung	801 - 1000	400 - 500	1	PAN1000500VERZ	PAN1000500LACK
Brüstungsverkleidung	1001 - 1200	400 - 500	1	PAN1200500VERZ	PAN1200500LACK
Brüstungsverkleidung	1201 - 1500	400 - 500	1	PAN1500500VERZ	PAN1500500LACK
Brüstungsverkleidung	200 - 300	501 - 600	1	PAN300600VERZ	PAN300600LACK
Brüstungsverkleidung	301 - 400	501 - 600	1	PAN400600VERZ	PAN400600LACK
Brüstungsverkleidung	401 - 600	501 - 600	1	PAN600600VERZ	PAN600600LACK
Brüstungsverkleidung	601 - 800	501 - 600	1	PAN800600VERZ	PAN800600LACK
Brüstungsverkleidung	801 - 1000	501 - 600	1	PAN1000600VERZ	PAN1000600LACK
Brüstungsverkleidung	1001 - 1200	501 - 600	1	PAN1200600VERZ	PAN1200600LACK
Brüstungsverkleidung	1201 - 1500	501 - 600	1	PAN1500600VERZ	PAN1500600LACK
Brüstungsverkleidung	200-300	601 - 700	1	PAN300700VERZ	PAN300700LACK
Brüstungsverkleidung	301-400	601 - 700	1	PAN400700VERZ	PAN400700LACK
Brüstungsverkleidung	401-600	601 - 700	1	PAN600700VERZ	PAN600700LACK
Brüstungsverkleidung	601-800	601 - 700	1	PAN800700VERZ	PAN800700LACK
Brüstungsverkleidung	801-1000	601 - 700	1	PAN1000700VERZ	PAN1000700LACK
Brüstungsverkleidung	1001-1200	601 - 700	1	PAN1200700VERZ	PAN1200700LACK
Brüstungsverkleidung	1201-1500	601 - 700	1	PAN1500700VERZ	PAN1500700LACK
Brüstungsverkleidung	200 - 300	701 - 800	1	PAN300800VERZ	PAN300800LACK
Brüstungsverkleidung	301 - 400	701 - 800	1	PAN400800VERZ	PAN400800LACK
Brüstungsverkleidung	401 - 600	701 - 800	1	PAN600800VERZ	PAN600800LACK
Brüstungsverkleidung	601 - 800	701 - 800	1	PAN800800VERZ	PAN800800LACK
Brüstungsverkleidung	801 - 1000	701 - 800	1	PAN1000800VERZ	PAN1000800LACK
Brüstungsverkleidung	1001 - 1200	701 - 800	1	PAN1200800VERZ	PAN1200800LACK
Brüstungsverkleidung	1201 - 1500	701 - 800	1	PAN1500800VERZ	PAN1500800LACK
Brüstungsverkleidung	200 - 300	801 - 900	1	PAN300900VERZ	PAN300900LACK
Brüstungsverkleidung	301 - 400	801 - 900	1	PAN400900VERZ	PAN400900LACK
Brüstungsverkleidung	401 - 600	801 - 900	1	PAN600900VERZ	PAN600900LACK
Brüstungsverkleidung	601 - 800	801 - 900	1	PAN800900VERZ	PAN800900LACK
Brüstungsverkleidung	801 - 1000	801 - 900	1	PAN1000900VERZ	PAN1000900LACK
Brüstungsverkleidung	1001 - 1200	801 - 900	1	PAN1200900VERZ	PAN1200900LACK
Brüstungsverkleidung	1201 - 1500	801 - 900	1	PAN1500900VERZ	PAN1500900LACK

	Bezeichnung	VPE	Best.Nr.	E-No
 L5804	Schallbarriere			
	1 Set = 15 Zöpfe, Zopflänge: 300 mm, ø 30 mm, Dämpfung ca. 40 dB, nicht brennbar, Baustoffklasse A1, nicht als Brandschottung verwendbar.			
	Schallbarriere	1	L5804	171 201 000

2K-Silikon-Brandschutzschaum S90

 BS90Set	Brandschutzschaum Set			
	für den Einbau in Wände und Decken der Feuerwiderstandsklasse S90 nach DIN4102 Bauaufsichtlich zugelassen, Zulassungs-Nr.: Z19.15-1256 Schweizerische Brandschutzzulassung VKF			
	Set bestehend aus:			
	- 1 Brandschutzschaum-Dose - 3 Sprührohre mit Adapter - 1 Formstück - 2 Kennzeichnungsschilder - 1 Ventilzange - 1 Montageanleitung Ausbeute: ca. 2100 cm ³			
	Brandschutzschaum Set	1	BS90SET	171 203 000

 BS90D	Brandschutzschaum-Dose, Ersatzteil			
	nur in Verbindung mit Ventilzange BS90Z und Sprührohren BS90S zu verwenden Inhalt: 600 ml Ausbeute: ca. 900 cm ³			
	Brandschutzschaum-Dose, Ersatzteil	1	BS90D	171 204 000

 BS90F	Formstück, Ersatzteil			
	zum Verschliessen unbelegter Bereiche Restquerschnitt ist mit Brandschutzschaum zu verschliessen Masse: ca. 80 mm x 100 mm x 150 mm Ausbeute: ca. 1200 cm ³			
	Formstück, Ersatzteil	1	BS90F	171 290 000

 BS90S	Sprührohre mit Adapter, Ersatzteil			
	Set bestehend aus 3 Stück Sprührohre mit Adapter, Ersatzteil			
	Sprührohre mit Adapter, Ersatzteil	1	BS90S	171 291 000

 BS90Z	Ventil-Zange, Ersatzteil			
	zur Aufnahme der Brandschutzschaum-Dose BS90D Ventil-Zange, Ersatzteil			
	Ventil-Zange, Ersatzteil	1	BS90Z	983 225 169

Brandschutzkitt CRYSTAL-CEL

 BSKITT	Brandschutzkitt CRYSTAL-CEL			
	zur Abschottung gegen Brand- und Rauchgasdurchtritt z.B. bei Anschlussfugen Bauaufsichtlich zugelassen, Zulassungs-Nr.: Z19.11-1956			
	Kartusche Inhalt: 310 ml			
	Brandschutzkitt CRYSTAL-CEL	1	BSKITT	171 212 000

Brüstungskanal-systeme

Geräteeinbausysteme für Brüstungskanäle

Kanalsysteme bringen Strom und Daten flächendeckend bis in jede Ecke. Für den ebenso flexiblen Anschluss hat Hager ein Sortiment an modularen Einbausteckdosen im kallysto Design entwickelt, welche optimal in Brüstungskanäle passen.

Innovative Steck- und Rasttechniken ermöglichen eine schnelle und einfache Montage. Ob Fertigapparate oder einzelne Komponenten, das Hager Programm lässt Ihnen die totale Freiheit.



Vorteile:

- Optimale Abstimmung aller Komponenten auf die Hager Kanäle; Verwendung auch für Kanäle anderer Hersteller möglich
- Schnelle und einfache Montage mit und ohne Flachbandkabel - / Rundkabelanschluss
- Leicht zu reinigendes, halogenfreies und kratzfestes Oberflächenmaterial
- Edle Optik, die sich einheitlich durch das gesamte kallysto Sortiment zieht
- Verschiedene Apparate können ohne Kanalzwischenstück aneinander gereiht werden

Technische Merkmale:

- 5 Farben:
Verkehrsweiss (RAL 9016),
Lichtgrau (RAL 7035),
Anthrazit (RAL 7024) und
Schwarz (RAL 9005) sowie
Orange für Sondernetze (ähnlich RAL 2004)
- Kallysto Blenden aus Duroplast
- Modularblenden aus Thermoplast

Expert tips



01

Standard-Kanäle

Die komplette Kanaldose besteht aus Einbaudose, Steckdose, Anschlusskabel und Blende.



02

Standard-Kanäle

Die Einbautiefe der Einbaudosen ist standardmässig an die Hager Kanäle angepasst.

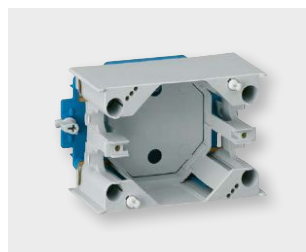

03

Standard-Kanäle

Die Kanaleinbaudose prismobile wird für Kanäle mit 120 mm Oberteilen benötigt und ist zudem noch höhenverstellbar.



04

Frontrastende Kanäle

Bei den frontrastenden Kanälen mit einem 80 mm Oberteil kommt die Hager Einbaudose GLT4001CH zum Einsatz. .

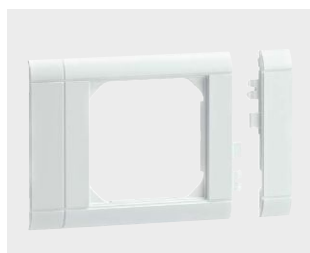

05

Modularblenden

Die neuen Kanalblenden sind modular anreihbar. Es gibt diese in 3 Farben und sind mit / ohne Beschriftungsfeld verfügbar.

Material:

- Steckdosenfront und Abdeckplatte aus Duroplast, halogenfrei, UV-stabil, hochkratzfest und antibakteriell
- Apparat aus Thermoplast
- Modularblende 60x60 mm, ABS halogenfrei
- mit Einbaudose GLT4001CH
- Modularblende aus Thermoplast

Anschluss:

Stecktechnik quickconnect oder mit Flach- oder Rund-Kabelanschlussdose

Normen:

Ⓢ geprüft und fertigungsüberwacht

Verfügbar ab Dezember 2021

Brüstungskanal-systeme



Bezeichnung
10 A 250 V~

Apparat ohne Frontset
mit Flachkabeladapter
Woertz Technofil

Apparat ohne Frontset
mit Flachkabeladapter
Woertz Power

Apparat ohne Frontset
mit Rundkabeladapter und
Anschlussdose R&M

Best.Nr. E-No

Best.Nr. E-No

Best.Nr. E-No

Einfachsteckdose Typ 13/23
- Anschluss auf L1

[WH226801T](#) 753 103 793

[WH226811T](#) 753 133 793

[WH226821T](#) 753 163 793

Einfachsteckdose Typ 13/23
- Anschluss auf L2

[WH226802T](#) 753 113 793

[WH226812T](#) 753 143 793

[WH226822T](#) 753 173 793

Einfachsteckdose Typ 13/23
- Anschluss auf L3

[WH226803T](#) 753 123 793

[WH226813T](#) 753 153 793

[WH226823T](#) 753 183 793

Zweifachsteckdose Typ 13/23
- Anschluss auf L1

[WH227101T](#) 753 603 793

[WH227111T](#) 753 633 793

[WH227121T](#) 753 663 793

Zweifachsteckdose Typ 13/23
- Anschluss auf L2

[WH227102T](#) 753 613 793

[WH227112T](#) 753 633 793

[WH227122T](#) 753 673 793



Zweifachsteckdose Typ 13/23
- Anschluss auf L3

[WH227103T](#) 753 623 793

[WH227113T](#) 753 633 793

[WH227123T](#) 753 673 793

Lieferfarben/-code:

Verkehrsweiss, RAL 9016:  00
 Lichtgrau, RAL 7035:  03
 Schwarz, RAL 9005:  05
 Farben ähnlich RAL-Tönen.

Verfügbar ab Dezember 2021



**Frontset zu Steckdosen
Typ 13 und 23**

Frontset bestehend aus
Blende GR0800CH und
Steckdosen-Front

Frontset bestehend aus
Blende mit Beschriftungsfeld
GR0802CH und Steckdosen-Front

	Farbe	Best.Nr.	E-No	Best.Nr.	E-No
1x Typ 13		WH22580300G	378 572 003	WH22580400G	378 580 003
		WH22580303G	378 572 033	WH22580403G	378 580 033
		WH22580305G	378 572 053	WH22580405G	378 580 053
1x Typ 23		WH22585300G	378 573 003	WH22585400G	378 581 003
		WH22585303G	378 573 033	WH22585403G	378 581 033
		WH22585305G	378 573 053	WH22585405G	378 581 053
2x Typ 13		WH22620300G	378 576 003	WH22620400G	378 584 003
		WH22620303G	378 576 033	WH22620403G	378 584 033
		WH22620305G	378 576 053	WH22620405G	378 584 053
2x Typ 23		WH22625300G	378 577 003	WH22625400G	378 585 003
		WH22625303G	378 577 033	WH22625403G	378 585 033
		WH22625305G	378 577 053	WH22625405G	378 585 053

Material:

- Steckdosenfront aus Duroplast, halogenfrei, UV-stabil, hochkratzfest und antibakteriell
- Apparat aus Thermoplast
- Modularblende 60x60 mm, ABS halogenfrei
- mit Einbaudose GLT4001CH
- Modularblende aus Thermoplast

Anschluss:

Stecktechnik quickconnect oder mit Flach- oder Rund-Kabelanschlussdose

Normen:

Ⓢ geprüft und fertigungsüberwacht

Verfügbar ab Dezember 2021



Apparat ohne Frontset
mit Flachkabeladapter
Woertz Technofil

Best.Nr. E-No



Apparat ohne Frontset
mit Flachkabeladapter
Woertz Power

Best.Nr. E-No



Apparat ohne Frontset
mit Rundkabeladapter
und Anschlussdose R&M

Best.Nr. E-No

Bezeichnung
10 A 250 V~

Dreifachsteckdose Typ 13/23
- Anschluss auf L1

WH227301T 753 903 793

WH227311T 753 933 793

WH227321T 753 963 793

Dreifachsteckdose Typ 13/23
- Anschluss auf L2

WH227302T 753 913 793

WH227312T 753 943 793

WH227322T 753 973 793

Dreifachsteckdose Typ 13/23
- Anschluss auf L3

WH227303T 753 903 793

WH227313T 753 953 793

WH227323T 753 983 793



Apparat ohne Frontset
mit Flachkabeladapter
Woertz Technofil

Best.Nr. E-No



Apparat ohne Frontset
mit Flachkabeladapter
Woertz Power

Best.Nr. E-No



Apparat ohne Frontset
mit Rundkabeladapter
R&M

Best.Nr. E-No



Steckdose Typ 15/25
mit Steckklemmen

WH228921T 555 103 793

WH228924T 555 133 793

WH228927T 555 163 793

Lieferfarben/-code:

Verkehrsweiss, RAL 9016:  00
 Lichtgrau, RAL 7035:  03
 Schwarz, RAL 9005:  05
 Farben ähnlich RAL-Tönen.

Verfügbar ab Dezember 2021



**Frontset zu Steckdosen
Typ 13 und 23**

Frontset bestehend aus
Blende GR0800CH und
Steckdosen-Front

Frontset bestehend aus
Blende mit Beschriftungsfeld
GR0802CH und Steckdosen-Front

	Farbe	Best.Nr.	E-No	Best.Nr.	E-No
3x Typ 13		WH22640300G	378 578 003	WH22640400G	378 586 003
		WH22640303G	378 578 033	WH22640403G	378 586 033
		WH22640305G	378 578 053	WH22640405G	378 586 053



3x Typ 23		WH22645300G	378 579 003	WH22645400G	378 587 003
		WH22645303G	378 579 033	WH22645403G	378 587 033
		WH22645305G	378 579 053	WH22645405G	378 587 053





**Frontset zu Steckdosen
Typ 15 und 25**

Frontset bestehend aus
Blende GR0800CH und
Steckdosen-Front

Frontset bestehend aus
Blende mit Beschriftungsfeld
GR0802CH und Steckdosen-Front

	Farbe	Best.Nr.	E-No	Best.Nr.	E-No
Typ 15		WH22593200G	378 574 003	WH22593300G	378 582 003
		WH22593203G	378 574 033	WH22593303G	378 582 033
		WH22593205G	378 574 053	WH22593305G	378 582 053



Typ 25		WH22596200G	378 575 003	WH22596300G	378 583 003
		WH22596203G	378 575 033	WH22596303G	378 583 033
		WH22596205G	378 575 053	WH22596305G	378 583 053



kallysto: Systemaufbau für Kanaleinbau mit C-Profil / 120mm Oberteil*

B: Einsatz mit Front (für Kanaleinbau)



WH20640300B
657 215 003

**Flachkabel-
Anschlussdose**

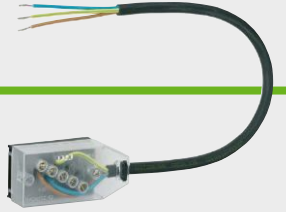

WH109617Z
150 803 113

**Flachkabel-
Anschlussdose**

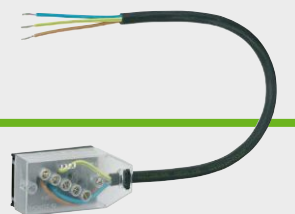

WH109617Z
150 803 113

* für Kanäle mit 120mm Oberteil
wird eine spezielle Blende benötigt. ▶ Seite 219

**K: Einsatz mit Front für Kanaleinbau
(ohne Kanaleinbaudose und mit
Flachkabel-Anschlussdose)**



WH22730100K
753 581 003

Kanaleinbaudose

Schnappblende

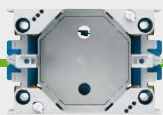

WH397410Z
372 903 323

WH22920300Z
334 902 003

**T: Fertigapparat für Kanaleinbau
(mit Kanaleinbaudose und ohne
Flachkabel-Anschlussdose)**



WH22640000T
753 303 003

Kanaleinbaudose

Schnappblende

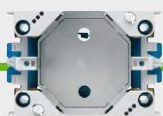

WH397410Z
372 903 323

WH22920300Z
334 902 003

**T: Fertigapparat für Kanaleinbau
(mit Kanaleinbaudose und
Flachkabel-Anschlussdose)**



WH22730100T
753 571 003

Material:

- Front und Abdeckplatte aus Duroplast, halogenfrei, UV-stabil, hochkratzfest und antibakteriell
- Apparat aus Thermoplast
- Einbausteckdosen mit Flachkabel-Anschlussdose für Flachkabel Woertz Technofil 10 A

Anschluss:

Stecktechnik quickconnect oder mit Flachkabel-Anschlussdose

Normen:

geprüft und fertigungsüberwacht







Bezeichnung
10 A 250 V~

Kanaleinbau
Einsatz mit Front
77 x 77 mm

Kanaleinbau
Fertigapparat mit Kanaleinbaudose
80 x 100 mm

	Farbe	Best.Nr.	E-No	Best.Nr.	E-No
Einfachsteckdose Typ 13 - ohne Blende		WH20580300B	639 213 003		
		WH20580303B	639 213 033		
		WH20580304B	639 213 043		
		WH20580305B	639 213 953		
		WH20580306B	639 213 963		
Einfachsteckdose Typ 13 - mit Schnappblende und Kanaleinbaudose G3 WH397410Z				WH22580000T	753 301 003
				WH22580003T	753 301 033
				WH22580004T	753 301 043
				WH22580005T	753 301 953
				WH22580006T	753 301 963
Dreifachsteckdose Typ 13 - ohne Blende		WH20640300B	657 215 003		
		WH20640303B	657 215 033		
		WH20640304B	657 215 043		
		WH20640305B	657 215 953		
		WH20640306B	657 215 963		
Dreifachsteckdose Typ 13 - mit Schnappblende und Kanaleinbaudose G3 WH397410Z				WH22640000T	753 303 003
				WH22640003T	753 303 033
				WH22640004T	753 303 043
				WH22640005T	753 303 953
				WH22640006T	753 303 963

Lieferfarben/-code:

Weiss,	RAL 9010:		00
Grau,	RAL 7035:		03
Anthrazit,	RAL 7024:		04
Schwarz,	RAL 9005:		05
Orange,	RAL 2004:		06

Farben ähnlich RAL-Tönen.



L1



L2



L3

Best.Nr.	E-No	Best.Nr.	E-No	Best.Nr.	E-No
WH22680100K	753 551 003	WH22680200K	753 552 003	WH22680300K	753 553 003
WH22680103K	753 551 033	WH22680203K	753 552 033	WH22680303K	753 553 033
WH22680104K	753 551 043	WH22680204K	753 552 043	WH22680304K	753 553 043
WH22680105K	753 551 953	WH22680205K	753 552 953	WH22680305K	753 553 953
WH22680106K	753 551 963	WH22680206K	753 552 963	WH22680306K	753 553 963
WH22680100T	753 541 003	WH22680200T	753 542 003	WH22680300T	753 621 003
WH22680103T	753 541 033	WH22680203T	753 542 033	WH22680303T	753 621 033
WH22680104T	753 541 043	WH22680204T	753 542 043	WH22680304T	753 621 043
WH22680105T	753 541 953	WH22680205T	753 542 953	WH22680305T	753 621 953
WH22680106T	753 541 963	WH22680206T	753 542 963	WH22680306T	753 621 963
WH22730100K	753 581 003	WH22730200K	753 582 003	WH22730300K	753 583 003
WH22730103K	753 581 033	WH22730203K	753 582 033	WH22730303K	753 583 033
WH22730104K	753 581 043	WH22730204K	753 582 043	WH22730304K	753 583 043
WH22730105K	753 581 953	WH22730205K	753 582 953	WH22730305K	753 583 953
WH22730106K	753 581 963	WH22730206K	753 582 963	WH22730306K	753 583 963
WH22730100T	753 571 003	WH22730200T	753 572 003	WH22730300T	753 587 003
WH22730103T	753 571 033	WH22730203T	753 572 033	WH22730303T	753 587 033
WH22730104T	753 571 043	WH22730204T	753 572 043	WH22730304T	753 587 043
WH22730105T	753 571 953	WH22730205T	753 572 953	WH22730305T	753 587 953
WH22730106T	753 571 963	WH22730206T	753 572 963	WH22730306T	753 587 963

Material:

- Front und Abdeckplatte aus Duroplast, halogenfrei, UV-stabil, hochkratzfest und antibakteriell
- Apparat aus Thermoplast
- Einbausteckdosen mit Flachkabel-Anschlussdose für Flachkabel Woertz power 16 A

Anschluss:

Stecktechnik quickconnect oder mit Flachkabel-Anschlussdose

Normen:

geprüft und fertigungsüberwacht

Brüstungskanal-systeme







Bezeichnung
16 A 250 V~

Kanaleinbau
Einsatz mit Front
77 x 77 mm

Kanaleinbau
Fertigapparat mit Kanaleinbaudose
80 x 100 mm

	Farbe	Best.Nr.	E-No	Best.Nr.	E-No
Einfachsteckdose Typ 23 - ohne Blende		WH20585300B	639 700 003		
		WH20585303B	639 700 033		
		WH20585304B	639 700 043		
		WH20585305B	639 700 953		
		WH20585306B	639 700 963		
Einfachsteckdose Typ 23 - mit Schnappblende und Kanaleinbaudose G3 WH397410Z				WH22582000T	753 524 003
				WH22582003T	753 524 033
				WH22582004T	753 524 043
				WH22582005T	753 524 953
				WH22582006T	753 524 963
Zweifachsteckdose Typ 23 - ohne Blende		WH20625300B	639 702 003		
		WH20625303B	639 702 033		
		WH20625304B	639 702 043		
		WH20625305B	639 702 953		
		WH20625306B	639 702 063		
Zweifachsteckdose Typ 23 - mit Schnappblende und Kanaleinbaudose G3 WH397410Z				WH22582700T	753 525 003
				WH22582703T	753 525 033
				WH22582704T	753 525 043
				WH22582705T	753 525 953
				WH22582706T	753 525 963
Dreifachsteckdose 3x Typ 23 - ohne Blende		WH20645300B	657 373 003		
		WH20645303B	657 373 033		
		WH20645304B	657 373 043		
		WH20645305B	657 373 953		
		WH20645306B	beantragt		
Dreifachsteckdose 3x Typ 23 - mit Schnappblende und Kanaleinbaudose G3 WH397410Z				WH22645300T	753 526 003
				WH22645303T	753 526 033
				WH22645304T	753 526 043
				WH22645305T	753 526 953
				WH22645306T	753 526 963

Lieferfarben/-code:
 Weiss, RAL 9010:  00
 Grau, RAL 7035:  03
 Anthrazit, RAL 7024:  04
 Schwarz, RAL 9005:  05
 Orange, RAL 2004:  06
 Farben ähnlich RAL-Tönen.



L1



L2



L3

Best.Nr.	E-No	Best.Nr.	E-No	Best.Nr.	E-No
WH22682400K	753 523 003	WH22682500K	753 533 003	WH22682600K	753 534 003
WH22682403K	753 523 033	WH22682503K	753 533 033	WH22682603K	753 534 033
WH22682404K	753 523 043	WH22682504K	753 533 043	WH22682604K	753 534 043
WH22682405K	753 523 953	WH22682505K	753 533 953	WH22682605K	753 534 953
WH22682406K	753 523 963	WH22682506K	753 533 963	WH22682606K	753 534 963
WH22682400T	753 601 003	WH22682500T	753 611 003	WH22682600T	753 621 003
WH22682403T	753 601 033	WH22682503T	753 611 033	WH22682603T	753 621 033
WH22682404T	753 601 043	WH22682504T	753 611 043	WH22682604T	753 621 043
WH22682405T	753 601 953	WH22682505T	753 611 953	WH22682605T	753 621 953
WH22682406T	753 601 963	WH22682506T	753 611 963	WH22682606T	753 621 963
WH22683100K	753 595 003	WH22683200K	753 596 003	WH22683300K	753 597 003
WH22683103K	753 595 033	WH22683203K	753 596 033	WH22683303K	753 597 033
WH22683104K	753 595 043	WH22683204K	753 596 043	WH22683304K	753 597 043
WH22683105K	753 595 953	WH22683205K	753 596 953	WH22683305K	753 597 953
WH22683106K	753 595 963	WH22683206K	753 596 963	WH22683306K	753 597 963
WH22683100T	753 585 003	WH22683200T	753 586 003	WH22683300T	753 587 003
WH22683103T	753 585 033	WH22683203T	753 586 033	WH22683303T	753 587 033
WH22683104T	753 585 043	WH22683204T	753 586 043	WH22683304T	753 587 043
WH22683105T	753 585 953	WH22683205T	753 586 953	WH22683305T	753 587 953
WH22683106T	753 585 963	WH22683206T	753 586 963	WH22683306T	753 587 963
WH22684100K	753 201 003	WH22684200K	753 202 003	WH22684300K	753 203 003
WH22684103K	753 201 033	WH22684203K	753 202 033	WH22684303K	753 203 033
WH22684104K	753 201 043	WH22684204K	753 202 043	WH22684304K	753 203 043
WH22684105K	753 201 953	WH22684205K	753 202 953	WH22684305K	753 203 953
WH22684106K	753 201 963	WH22684206K	753 202 963	WH22684306K	753 203 963
WH22684100T	753 211 003	WH22684200T	753 212 003	WH22684300T	753 213 003
WH22684103T	753 211 033	WH22684203T	753 212 033	WH22684303T	753 213 033
WH22684104T	753 211 043	WH22684204T	753 212 043	WH22684304T	753 213 043
WH22684105T	753 211 953	WH22684205T	753 212 953	WH22684305T	753 213 953
WH22684106T	753 211 963	WH22684206T	753 212 963	WH22684306T	753 213 963

Material:

- Front und Abdeckplatte aus Duroplast, halogenfrei, UV-stabil, hochkratzfest und antibakteriell
- Apparat aus Thermoplast
- Einbausteckdosen mit Flachkabel-Anschlussdose für Flachkabel Woertz Technofil 10 A oder Power 16A

Anschluss:

Stecktechnik Quickconnect, Schraubklemmen oder mit Flachkabel-Anschlussdose

Normen:

geprüft und fertigungsüberwacht

Brüstungskanal-systeme



Bezeichnung
10 A 250 V~





Kanaleinbau
Einsatz mit Front
77 x 77 mm

Kanaleinbau
Einsatz mit Front
77x77mm
mit Anschlussdose Technofil

Kanaleinbau
Einsatz mit Front
77x77mm
mit Anschlussdose Power

	Farbe	Best.Nr.	E-No	Best.Nr.	E-No	Best.Nr.	E-No
Steckdose Typ 15 Stecktechnik Quickconnect		★WH20593200B	640 003 003	★WH22790100K	640 014 003	★WH22790400K	640 024 003
		★WH20593203B	640 003 033	★WH22790103K	640 014 033	★WH22790403K	640 024 033
		★WH20593204B	640 003 043	★WH22790104K	640 014 043	★WH22790404K	640 024 043
		★WH20593205B	640 003 953	★WH22790105K	640 014 953	★WH22790405K	640 024 953
		★WH20593206B	640 003 963	★WH22790106K	640 014 963	★WH22790406K	640 024 963
Steckdose Typ 15 mit Schraubklemmen		WH20592200B	641 309 003	WH22690100K	555 300 003	WH22690400K	555 332 003
		WH20592203B	641 309 033	WH22690103K	555 300 033	WH22690403K	555 332 033
		WH20592204B	641 309 043	WH22690104K	555 300 043	WH22690404K	555 332 043
		WH20592205B	641 309 953	WH22690105K	555 300 953	WH22690405K	555 332 953
		WH20592206B	641 309 963	WH22690106K	555 300 963	WH22690406K	555 332 963
Steckdose Typ 25 Stecktechnik Quickconnect		★WH20596200B	640 103 003	★WH22892100K	640 114 003	★WH22892400K	640 124 003
		★WH20596203B	640 103 033	★WH22892103K	640 114 033	★WH22892403K	640 124 033
		★WH20596204B	640 103 043	★WH22892104K	640 114 043	★WH22892404K	640 124 043
		★WH20596205B	640 103 953	★WH22892105K	640 114 953	★WH22892405K	640 124 953
		★WH20596206B	640 103 963	★WH22892106K	640 114 963	★WH22892406K	640 124 963
Steckdose Typ 25 mit Schraubklemmen		WH20595200B	641 609 003	WH22692100K	555 600 003	WH22692400K	555 632 003
		WH20595203B	641 609 033	WH22692103K	555 600 033	WH22692403K	555 632 033
		WH20595204B	641 609 043	WH22692104K	555 600 043	WH22692404K	555 632 043
		WH20595205B	641 609 953	WH22692105K	555 600 953	WH22692405K	555 632 953
		WH20595206B	641 609 963	WH22692106K	555 600 963	WH22692406K	555 632 963

Lieferfarben/-code:

Weiss,	RAL 9010:		00
Grau,	RAL 7035:		03
Anthrazit,	RAL 7024:		04
Schwarz,	RAL 9005:		05
Orange,	RAL 2004:		06

Farben ähnlich RAL-Tönen.



Mit Einbaudose Prismobile G3 und Schnappblende WH229203xxZ mit Anschlussdose Technofil

Best.Nr.	E-No
★WH22790100K	640 015 003
★WH22790103K	640 015 033
★WH22790104K	640 015 043
★WH22790105K	640 015 953
★WH22790106K	640 015 963



Mit Einbaudose Prismobile G3 und Schnappblende WH229203xxZ mit Anschlussdose Power

Best.Nr.	E-No
★WH22790400T	640 025 003
★WH22790403T	640 025 033
★WH22790404T	640 025 043
★WH22790405T	640 025 953
★WH22790406T	640 025 963

WH22690100K	555 300 003
WH22690103K	555 300 033
WH22690104K	555 300 043
WH22690105K	555 300 953
WH22690106K	555 300 963

WH22690400T	555 330 003
WH22690403T	555 330 033
WH22690404T	555 330 043
WH22690405T	555 330 953
WH22690406T	555 330 963

★WH22892100K	640 115 003
★WH22892103K	640 115 033
★WH22892104K	640 115 043
★WH22892105K	640 115 953
★WH22892106K	640 115 963

★WH22892400T	640 125 003
★WH22892403T	640 125 033
★WH22892404T	640 125 043
★WH22892405T	640 125 953
★WH22892406T	640 125 963

WH22692100K	555 600 003
WH22692103K	555 600 033
WH22692104K	555 600 043
WH22692105K	555 600 953
WH22692106K	555 600 963

WH22692400T	555 610 003
WH22692403T	555 610 033
WH22692404T	555 610 043
WH22692405T	555 610 953
WH22692406T	555 610 963

kallysto: Systemaufbau mit Rundkabel- Anschlusssystem für Kanaleinbau mit C-Profil / 120mm Oberteil*

B: Einsatz mit Front (für Kanaleinbau)



WH 20 64 03 00 B
657 215 003

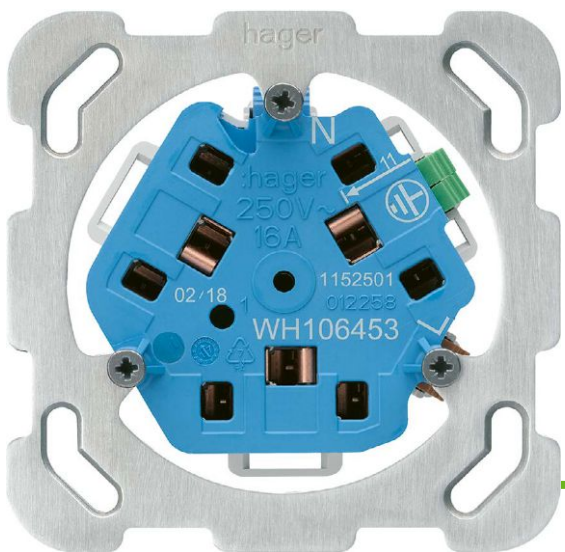

WH 10 64 53 Z
657 083 793

* für Kanäle mit 120mm Oberteil
wird eine spezielle Blende benötigt. ▶ Seite 219

**Rundkabel-
Anschlussdose**

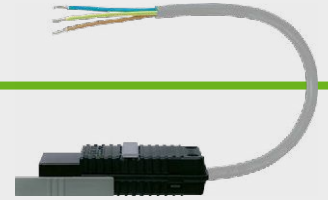

WH 30 77 04 Z
150 833 113

**Rundkabel-
Anschlussdose**

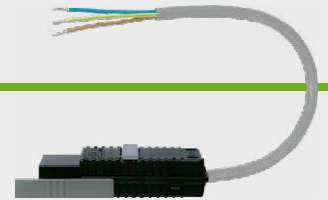

WH 39 77 04 Z
150 833 113

**Rundkabel-
Anschlussdose**

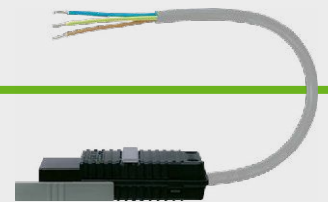

WH 39 77 04 Z
150 833 113

für Kanäle mit
C-Profil / 120mm Oberteil

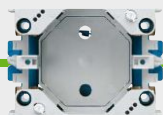

WH 39 74 10 Z
372 903 323

Schnappblende



WH 22 92 03 00 Z
334 902 003

Kanaleinbaudose
frontrastend für
80mm Oberteil



GLT4001CH
127 589 292

Modularblende



WH 22 64 03 00 G
378 578 003

K: Einsatz mit Front für Kanaleinbau
(ohne Kanaleinbaudose und mit
Rundkabel-Anschlussdose)



WH 22 73 07 00 K
753 426 003

T: Fertigapparat für Kanaleinbau
(mit Kanaleinbaudose und
Rundkabel-Anschlussdose)



WH 22 73 07 00 T
753 430 003

Fertigapparat für Kanaleinbau
(mit Kanaleinbaudose und
Rundkabel-Anschlussdose)



Artikel-Nummer für Einbaudose und
Steckdose mit Anschlusskabel, und
Artikel-Nummer für Frontset verwenden

Material:

- Front und Abdeckplatte aus Duroplast, halogenfrei, UV-stabil, hochkratzfest und antibakteriell
- Apparat aus Thermoplast
- Einbausteckdosen mit Rundkabel-Anschlussdose

Anschluss:

Stecktechnik quickconnect oder mit Rundkabel-Anschlussdose

Normen:

geprüft und fertigungsüberwacht

Brüstungskanal-systeme

Bezeichnung

10 A 250 V~ 16 A 250 V~

Kanaleinbau





Einsatz mit Front
77 x 77 mm

Kanaleinbau

Fertigapparat mit Kanaleinbaudose
80 x 100 mm

	Farbe	Best.Nr.	E-No	Best.Nr.	E-No
Einfachsteckdose Typ 13 - ohne Blende		WH20580300B	639 213 003		
		WH20580303B	639 213 033		
		WH20580304B	639 213 043		
		WH20580305B	639 213 953		
		WH20580306B	639 213 963		
Einfachsteckdose Typ 13 - mit Schnappblende und Kanaleinbaudose G3 WH397410Z				WH22580000T	753 301 003
				WH22580003T	753 301 033
				WH22580004T	753 301 043
				WH22580005T	753 301 953
				WH22580006T	753 301 963
Dreifachsteckdose Typ 13 - ohne Blende		WH20640300B	657 215 003		
		WH20640303B	657 215 033		
		WH20640304B	657 215 043		
		WH20640305B	657 215 953		
		WH20640306B	657 215 963		
Dreifachsteckdose Typ 13 - mit Schnappblende und Kanaleinbaudose G3 WH397410Z				WH22640000T	753 303 003
				WH22640003T	753 303 033
				WH22640004T	753 303 043
				WH22640005T	753 303 953
				WH22640006T	753 303 963

Lieferfarben/-code:

Weiss,	RAL 9010:		00
Grau,	RAL 7035:		03
Anthrazit,	RAL 7024:		04
Schwarz,	RAL 9005:		05
Orange,	RAL 2004:		06

Farben ähnlich RAL-Tönen.

L1

L2

L3

Best.Nr.	E-No	Best.Nr.	E-No	Best.Nr.	E-No
WH22680700K	753 423 003	WH22680800K	753 424 003	WH22680900K	753 425 003
WH22680703K	753 423 033	WH22680803K	753 424 033	WH22680903K	753 425 033
WH22680704K	753 423 043	WH22680804K	753 424 043	WH22680904K	753 425 043
WH22680705K	753 423 953	WH22680805K	753 424 953	WH22680905K	753 425 953
WH22680706K	753 423 963	WH22680806K	753 424 963	WH22680906K	753 425 963
WH22680700T	753 410 003	WH22680800T	753 411 003	WH22680900T	753 412 003
WH22680703T	753 410 033	WH22680803T	753 411 033	WH22680903T	753 412 033
WH22680704T	753 410 043	WH22680804T	753 411 043	WH22680904T	753 412 043
WH22680705T	753 410 953	WH22680805T	753 411 953	WH22680905T	753 412 953
WH22680706T	753 410 963	WH22680806T	753 411 963	WH22680906T	753 412 963
WH22730700K	753 426 003	WH22730800K	753 427 003	WH22730900K	753 428 003
WH22730703K	753 426 033	WH22730803K	753 427 033	WH22730903K	753 428 033
WH22730704K	753 426 043	WH22730804K	753 427 043	WH22730904K	753 428 043
WH22730705K	753 426 953	WH22730805K	753 427 953	WH22730905K	753 428 953
WH22730706K	753 426 963	WH22730806K	753 427 963	WH22730906K	753 428 963
WH22730700T	753 430 003	WH22730800T	753 431 003	WH22730900T	753 432 003
WH22730703T	753 430 033	WH22730803T	753 431 033	WH22730903T	753 432 033
WH22730704T	753 430 043	WH22730804T	753 431 043	WH22730904T	753 432 043
WH22730705T	753 430 953	WH22730805T	753 431 953	WH22730905T	753 432 953
WH22730706T	753 430 963	WH22730806T	753 431 963	WH22730906T	753 432 963

Material:

- Front und Abdeckplatte aus Duroplast, halogenfrei, UV-stabil, hochkratzfest und antibakteriell
- Apparat aus Thermoplast
- Einbausteckdosen mit Rundkabel-Anschlussdose

Anschluss:

Stecktechnik quickconnect oder mit Rundkabel-Anschlussdose

Normen:

geprüft und fertigungsüberwacht



Bezeichnung

16 A 250 V~

Kanaleinbau
Einsatz mit Front
77 x 77 mm

Kanaleinbau
Fertigapparat mit Kanaleinbaudose
80 x 100 mm





	Farbe	Best.Nr.	E-No	Best.Nr.	E-No
Einfachsteckdose Typ 23 - ohne Blende		WH20585300B	639 700 003		
		WH20585303B	639 700 033		
		WH20585304B	639 700 043		
		WH20585305B	639 700 953		
		WH20585306B	639 700 963		

Einfachsteckdose Typ 23 - mit Schnappblende und Kanaleinbaudose G3 WH397410Z				WH22582000T	753 524 003
				WH22582003T	753 524 033
				WH22582004T	753 524 043
				WH22582005T	753 524 953
				WH22582006T	753 524 963

Zweifachsteckdose 2x Typ 23 - ohne Blende		WH20625300B	639 702 003
		WH20625303B	639 702 033
		WH20625304B	639 702 043
		WH20625305B	639 702 953
		WH20625306B	639 702 963

Zweifachsteckdose 2x Typ 23 - mit Schnappblende und Kanaleinbaudose G3 WH397410Z				WH22582700T	753 525 003
				WH22582703T	753 525 033
				WH22582704T	753 525 043
				WH22582705T	753 525 953
				WH22582706T	753 525 963

Lieferfarben/-code:

Weiss,	RAL 9010:		00
Grau,	RAL 7035:		03
Anthrazit,	RAL 7024:		04
Schwarz,	RAL 9005:		05
Orange,	RAL 2004:		06

Farben ähnlich RAL-Tönen

L1

L2

L3

Best.Nr.	E-No	Best.Nr.	E-No	Best.Nr.	E-No
WH22683400K	753 644 003	WH22683500K	753 645 003	WH22683600K	753 646 003
WH22683403K	753 644 033	WH22683503K	753 645 033	WH22683603K	753 646 033
WH22683404K	753 644 043	WH22683504K	753 645 043	WH22683604K	753 646 043
WH22683405K	753 644 953	WH22683505K	753 645 953	WH22683605K	753 646 953
WH22683406K	753 644 963	WH22683506K	753 645 963	WH22683606K	753 646 963
WH22683400T	753 684 003	WH22683500T	753 685 003	WH22683600T	753 686 003
WH22683403T	753 684 033	WH22683503T	753 685 033	WH22683603T	753 686 033
WH22683404T	753 684 043	WH22683504T	753 685 043	WH22683604T	753 686 043
WH22683405T	753 684 953	WH22683505T	753 685 953	WH22683605T	753 686 953
WH22683406T	753 684 963	WH22683506T	753 685 963	WH22683606T	753 686 963
WH22683800K	753 944 003	WH22683900K	753 945 003	WH22684000K	753 946 003
WH22683803K	753 944 033	WH22683903K	753 945 033	WH22684003K	753 946 033
WH22683804K	753 944 043	WH22683904K	753 945 043	WH22684004K	753 946 043
WH22683805K	753 944 953	WH22683905K	753 945 953	WH22684005K	753 946 953
WH22683806K	753 944 963	WH22683906K	753 945 963	WH22684006K	753 946 963
★ WH22683800T	753 184 003	★ WH22683900T	753 785 003	★ WH22684000T	753 786 003
★ WH22683803T	753 184 033	★ WH22683903T	753 785 033	★ WH22684003T	753 786 033
★ WH22683804T	753 184 043	★ WH22683904T	753 785 043	★ WH22684004T	753 786 043
★ WH22683805T	753 184 953	★ WH22683905T	753 785 953	★ WH22684005T	753 786 953
★ WH22683806T	753 184 963	★ WH22683906T	753 785 963	★ WH22684006T	753 786 963

Material:

- Front und Abdeckplatte aus Duroplast, halogenfrei, UV-stabil, hochkratzfest und antibakteriell
- Apparat aus Thermoplast
- Einbausteckdosen mit Rundkabel-Anschlussdose

Anschluss:

Stecktechnik quickconnect oder mit Rundkabel-Anschlussdose

Normen:

geprüft und fertigungsüberwacht







Bezeichnung
16 A 250 V~

Kanaleinbau
Einsatz mit Front
77 x 77 mm

Kanaleinbau
Fertigapparat mit Kanaleinbaudose
80 x 100 mm

	Farbe	Best.Nr.	E-No	Best.Nr.	E-No
Dreifachsteckdose 3x Typ 23 - ohne Blende		WH20645300B	657 373 003		
		WH20645303B	657 373 033		
		WH20645304B	657 373 043		
		WH20645305B	657 373 953		
		WH20645306B	657 373 963		
Dreifachsteckdose 3x Typ 23 - mit Schnappblende und Kanaleinbaudose G3 WH397410Z				WH22645300T	753 526 003
				WH22645303T	753 526 033
				WH22645304T	753 526 043
				WH22645305T	753 526 953
				WH22645306T	753 526 963

Lieferfarben/-code:

Weiss, RAL 9010:  00
 Grau, RAL 7035:  03
 Anthrazit, RAL 7024:  04
 Schwarz, RAL 9005:  05
 Orange, RAL 2004:  06
 Farben ähnlich RAL-Tönen.



L1



L2



L3

Best.Nr.	E-No	Best.Nr.	E-No	Best.Nr.	E-No
WH22684400K	753 221 003	WH22684500K	753 222 003	WH22684600K	753 223 003
WH22684403K	753 221 033	WH22684503K	753 222 033	WH22684603K	753 223 033
WH22684404K	753 221 043	WH22684504K	753 222 043	WH22684604K	753 223 043
WH22684405K	753 221 953	WH22684505K	753 222 953	WH22684605K	753 223 953
WH22684406K	753 221 963	WH22684506K	753 222 963	WH22684606K	753 223 963
WH22684400T	753 231 003	WH22684500T	753 232 003	WH22684600T	753 233 003
WH22684403T	753 231 033	WH22684503T	753 232 033	WH22684603T	753 233 033
WH22684404T	753 231 043	WH22684504T	753 232 043	WH22684604T	753 233 043
WH22684405T	753 231 953	WH22684505T	753 232 953	WH22684605T	753 233 953
WH22684406T	753 231 963	WH22684506T	753 232 963	WH22684606T	753 233 963

Material:

- Front und Abdeckplatte aus Duroplast, halogenfrei, UV-stabil, hochkratzfest und antibakteriell
- Apparat aus Thermoplast
- Einbausteckdosen mit Rundkabel-Anschlussdose

Anschluss:

Stecktechnik Quickconnect, Schraubklemmen oder mit Rundkabel-Anschlussdose

Normen:

geprüft und fertigungsüberwacht

Brüstungskanal-systeme



Bezeichnung

10 A 250 V-





16 A 250 V-

Kanaleinbau
Einsatz mit Front
77 x 77 mm

Kanaleinbau
Einsatz mit Front
77 x 77 mm
mit Anschlussdose für Rundkabel

	Farbe	Best.Nr.	E-No	Best.Nr.	E-No
Steckdose Typ 15 - mit Stecktechnik Quickconnect		★WH20593200B	640 003 003	★WH22790700K	640 034 003
		★WH20593203B	640 003 033	★WH22790703K	640 034 033
		★WH20593204B	640 003 043	★WH22790704K	640 034 043
		★WH20593205B	640 003 953	★WH22790705K	640 034 953
		★WH20593206B	640 003 963	★WH22790706K	640 034 963
Steckdose Typ 15 - mit Schraubklemmen		WH20592200B	641 309 003	WH22690700K	555 314 003
		WH20592203B	641 309 033	WH22690703K	555 314 033
		WH20592204B	641 309 043	WH22690704K	555 314 043
		WH20592205B	641 309 953	WH22690705K	555 314 953
		WH20592206B	641 309 963	WH22690706K	555 314 963
Steckdose Typ 25 - mit Stecktechnik Quickconnect		★WH20596200B	640 103 003	★WH22892700K	640 134 003
		★WH20596203B	640 103 033	★WH22892703K	640 134 033
		★WH20596204B	640 103 043	★WH22892704K	640 134 043
		★WH20596205B	640 103 953	★WH22892705K	640 134 953
		★WH20596206B	640 103 963	★WH22892706K	640 134 963
Steckdose Typ 25 - mit Schraubklemmen		WH20595200B	641 609 003	WH22692700K	555 514 003
		WH20595203B	641 609 033	WH22692703K	555 514 033
		WH20595204B	641 609 043	WH22692704K	555 514 043
		WH20595205B	641 609 953	WH22692705K	555 514 953
		WH20595206B	641 609 963	WH22692706K	555 514 963

Lieferfarben/-code:

Weiss,	RAL 9010:		00
Grau,	RAL 7035:		03
Anthrazit,	RAL 7024:		04
Schwarz,	RAL 9005:		05
Orange,	RAL 2004:		06

Farben ähnlich RAL-Tönen.



Mit Einbaudose Prismobile G3 und Schnappblende WH229203xxZ mit Anschlussdose für Rundkabel

Best.Nr.	E-No
★WH22790700T	640 035 003
★WH22790703T	640 035 033
★WH22790704T	640 035 043
★WH22790705T	640 035 953
★WH22790706T	640 035 963

WH22690700T	555 313 003
WH22690703T	555 313 033
WH22690704T	555 313 043
WH22690705T	555 313 953
WH22690706T	555 313 963

★WH22892700T	640 135 003
★WH22892703T	640 135 033
★WH22892704T	640 135 043
★WH22892705T	640 135 953
★WH22892706T	640 135 963

WH22692700T	555 513 003
WH22692703T	555 513 033
WH22692704T	555 513 043
WH22692705T	555 513 953
WH22692706T	555 513 963

Material:

- Front und Abdeckplatte aus Duroplast, halogenfrei, UV-stabil, hochkratzfest und antibakteriell
- Apparat aus Thermoplast

Anschluss:

Stecktechnik quickconnectoder Schraubklemmen

Normen:

geprüft und fertigungsüberwacht

Lieferfarben/-code:

- Weiss, RAL 9010: 00
 - Grau, RAL 7035: 03
 - Anthrazit, RAL 7024: 04
 - Schwarz, RAL 9005: 05
- Farben ähnlich RAL-Tönen.

Brüstungskanal-systeme



Bezeichnung

Kanaleinbau
Einsatz mit Front
77 x 77 mm

Kanaleinbau
Fertigapparat mit Kanaleinbaudose und
Schnappblende 80 x 100 mm

	Farbe	Best.Nr.	E-No	Best.Nr.	E-No
Storeschalter, mechanisch 250 V~, 10 A - Stecktechnik - Einbautiefe 23 mm		WH20191300B	546 556 003	WH22191300T	426 250 003
		WH20191303B	546 556 033	WH22191303T	426 250 033
		WH20191304B	546 556 043	WH22191304T	426 250 043
		WH20191305B	546 556 953	WH22191305T	426 250 953
Storentaster, mechanisch 250 V~, 10 A - Stecktechnik - Einbautiefe 23 mm		WH20191400B	546 656 003	WH22191400T	426 260 003
		WH20191403B	546 656 033	WH22191403T	426 260 033
		WH20191404B	546 656 043	WH22191404T	426 260 043
		WH20191405B	546 656 953	WH22191405T	426 260 953
Storendrehschalter/-taster, umschaltbar 250 V~, 10 A - Schraubklemmen - Einbautiefe 34 mm		WH20191000B	546 536 003	WH22191000T	426 220 003
		WH20191003B	546 536 033	WH22191003T	426 220 033
		WH20191004B	546 536 043	WH22191004T	426 220 043
		WH20191005B	546 536 953	WH22191005T	426 220 953
Durchgangsdose - inkl. Kabelzugentlastung - ohne Klemmsatz - Ø 9 mm		WH20960500B	145 818 003	WH22960500T	155 619 003
		WH20960503B	145 818 033	WH22960503T	155 619 033
		WH20960504B	145 818 043	WH22960504T	155 619 043
		WH20960505B	145 818 953	WH22960505T	155 619 953

Auf diesen Seiten finden Sie eine Produktzusammenfassung der passiven Komponenten zur strukturierten Verkabelung im Feldverteiler media nach DIN EN 50173-4.

HMS-Einsatz RJ45:

- Kombinierte Schirmung und Zugentlastung
- Eindeutige Anschlusskennzeichnung (EIA/TIA 568 A/B)
- Kat. 5e, Kat. 6 und Kat. 6A
- Keystone Modul
- Selbstschneidende Kontakte
- Steckverbindung RJ45
- Anschluss: Draht AWG 23-25, Litze 7-fach AWG 24-26

	Bezeichnung	VPE	Best. Nr.	E-No
 WH70290300Z	HMS-Einsatz RJ45 Kat. 5e UTP			
	- Kat. 5e UTP ungeschirmt			
	HMS-Einsatz RJ45 Kat. 5e UTP	1	WH70290300Z	977 731 003
	HMS-Einsatz RJ45 Kat. 5e UTP (Set à 100 Stk.)	1	★ WH70295300Z	977 731 103
 WH70290200Z	HMS-Einsatz RJ45 Kat. 5e STP			
	- Kat. 5e STP geschirmt			
	HMS-Einsatz RJ45 Kat. 5e STP	1	WH70290200Z	977 701 003
	HMS-Einsatz RJ45 Kat. 5e STP (Set à 100 Stk.)	1	★ WH70295200Z	977 701 103
 WH70310200Z	HMS-Einsatz RJ45 Kat. 6 UTP			
	- Kat. 6 UTP ungeschirmt			
	HMS-Einsatz RJ45 Kat. 6 UTP	1	WH70310200Z	977 731 013
	HMS-Einsatz RJ45 Kat. 6 UTP (Set à 100 Stk.)	1	★ WH70315200Z	977 731 113
 WH70300200Z	HMS-Einsatz RJ45 Kat. 6 STP			
	- Kat. 6 STP geschirmt			
	HMS-Einsatz RJ45 Kat. 6 STP	1	WH70300200Z	977 701 013
	HMS-Einsatz RJ45 Kat. 6 STP (Set à 100 Stk.)	1	★ WH70305200Z	977 701 113
 WH70300300Z	HMS-Einsatz RJ45 Kat. 6A STP			
	- Kat. 6A STP geschirmt			
	HMS-Einsatz RJ45 Kat. 6A STP	1	WH70300300Z	977 701 023
	HMS-Einsatz RJ45 Kat. 6A STP (Set à 100 Stk.)	1	★ WH70305300Z	977 701 123
 WH76410200Z	Blinddeckel zu HMS			
	Blinddeckel zu HMS, Weiss	1	WH76410200Z	377 990 003
	Blinddeckel zu HMS, Schwarz	1	WH76410205Z	966 731 933
	Blinddeckel zu HMS (Set à 100 Stk.), weiss	1	★ WH76415200Z	377 990 103
	Blinddeckel zu HMS (Set à 100 Stk.), schwarz	1	★ WH76415205Z	966 731 943

Material:

- Front und Abdeckplatte aus Duroplast, halogenfrei, UV-stabil, hochkratzfest und antibakteriell
- Apparat aus Thermoplast

Normen:

geprüft und fertigungsüberwacht

Lieferfarben/-code:

Weiss, RAL 9010: 00
 Grau, RAL 7035: 03
 Anthrazit, RAL 7024: 04
 Schwarz, RAL 9005: 05
 Farben ähnlich RAL-Tönen.

Brüstungskanal-systeme

Bezeichnung

Kanaleinbau
Einsatz mit Front

Kanaleinbau
Fertigapparat mit Kanaleinbaudose und Schnappblende 80 x 100 mm

	Farbe	Best.Nr.	E-No	Best.Nr.	E-No
Montageset für HMS-Einsätze max. 2x RJ45		WH50300400B	378 057 003	WH52300400T	378 597 003
		WH50300403B	378 057 033	WH52300403T	378 597 033
		WH50300404B	378 057 043	WH52300404T	378 597 043
		WH50300405B	378 057 953	WH52300405T	378 597 953
Montageset für HMS-Einsätze max. 4x RJ45		WH50300300B	378 017 003	WH52300300T	378 596 003
		WH50300303B	378 017 033	WH52300303T	378 596 033
		WH50300304B	378 017 043	WH52300304T	378 596 043
		WH50300305B	378 017 953	WH52300305T	378 596 953

Material:

- Front und Abdeckplatte aus Duroplast, halogenfrei, UV-stabil, hochkratzfest und antibakteriell
- Apparat aus Thermoplast

Anschluss:

Schneideklemmen

Bezeichnung

Schrägauslass mit 1 x media RJ45 oder 2x media RJ45 Einsätze mit Schneideklemmen

Kanaleinbau





Einsatz mit Front 77 x 77 mm

Kanaleinbau

Fertigapparat mit Kanaleinbaudose und Schnappblende 80 x 100 mm

	Farbe	Best.Nr.	E-No	Best.Nr.	E-No
media Steckdosen Kat. 5e 1 x media RJ45 Kat. 5e, ungeschirmt		WH50290100B	977 355 003	WH52290100T	977 455 003
		WH50290103B	977 355 033	WH52290103T	977 455 033
		WH50290104B	977 355 043	WH52290104T	977 455 043
		WH50290105B	977 355 953	WH52290105T	977 455 953
media Steckdosen Kat. 5e 2 x media RJ45 Kat. 5e, ungeschirmt		WH50290200B	977 356 003	WH52290200T	977 456 003
		WH50290203B	977 356 033	WH52290203T	977 456 033
		WH50290204B	977 356 043	WH52290204T	977 456 043
		WH50290205B	977 356 953	WH52290205T	977 456 953
media Steckdosen Kat. 6 1 x media RJ45 Kat. 6, geschirmt		WH50300100B	977 365 003	WH52300100T	977 465 003
		WH50300103B	977 365 033	WH52300103T	977 465 033
		WH50300104B	977 365 043	WH52300104T	977 465 043
		WH50300105B	977 365 953	WH52300105T	977 465 953
media Steckdosen Kat. 6 2 x media RJ45 Kat. 6, geschirmt		WH50300200B	977 365 003	WH52300200T	977 466 003
		WH50300203B	977 365 033	WH52300203T	977 466 033
		WH50300204B	977 365 043	WH52300204T	977 466 043
		WH50300205B	977 365 953	WH52300205T	977 466 953

Lieferfarben/-code:





















Weiss, RAL 9010:  00
 Grau, RAL 7035:  03
 Anthrazit, RAL 7024:  04
 Schwarz, RAL 9005:  05
 Farben ähnlich RAL-Tönen.



Bezeichnung

Kanaleinbau
Einsatz mit Front
77 x 77 mm

Kanaleinbau
Fertigapparat mit Kanaleinbaudose und
Schnappblende 80 x 100 mm

	Best.Nr.	E-No	Best.Nr.	E-No
Montageset für R&M Anschlussmodul - mit Trägerplatte - Schrägauslass mit Multimedia-Modul	 WH50400200B	877 726 003	WH52400200T	877 426 003
	 WH50400203B	877 726 033	WH52400203T	877 426 033
	 WH50400204B	877 726 043	WH52400204T	877 426 043
	 WH50400205B	877 726 953	WH52400205T	877 426 953
Montageset für Keystone-Einsatz - 2x RJ45 - Schrägauslass mit Multimedia-Modul	 WH50410100B	877 760 003	WH52410100T	877 460 003
	 WH50410103B	877 760 033	WH52410103T	877 460 033
	 WH50410104B	877 760 043	WH52410104T	877 460 043
	 WH50410105B	877 760 953	WH52410105T	877 460 953
Montageset für Multimedia-Module (M3) - Schrägauslass für ein Multimedia-Modul M3	 WH50141000B	957 720 003	WH52141000T	957 620 003
	 WH50141003B	957 720 033	WH52141003T	957 620 033
	 WH50141004B	957 720 043	WH52141004T	957 620 043
	 WH50141005B	957 720 953	WH52141005T	957 620 953
Montagesets XLR Neutrik Serie D einfach	 WH50520100B	958 702 003	WH52520100T	958 402 003
	 WH50520103B	958 702 033	WH52520103T	958 402 033
	 WH50520104B	958 702 043	WH52520104T	958 402 043
	 WH50520105B	958 702 953	WH52520105T	958 402 953
Montagesets XLR Neutrik Serie D zweifach	 WH50520200B	958 702 003	WH52520200T	958 403 003
	 WH50520203B	958 702 033	WH52520203T	958 403 033
	 WH50520204B	958 702 043	WH52520204T	958 403 043
	 WH50520205B	958 702 953	WH52520205T	958 403 953

Montage Multimedia-Modul (M3)



Weitere Multimedia-Module (M3) sind im Kapitel kallysto zu finden

Material:

- Front und Abdeckplatte aus Duroplast, halogenfrei, UV-stabil, hochkratzfest und antibakteriell
- Apparat aus Thermoplast

Anschluss:

Schraubklemmen

Bezeichnung

 mit Schraubklemmen
Einbautiefe 20 mm

Kanaleinbau





 Einsatz mit Front
77 x 77 mm

Kanaleinbau

 Fertigapparat mit Kanaleinbaudose und
Schnappblende 80 x 100 mm

	Farbe	Best.Nr.	E-No	Best.Nr.	E-No
Steckdose 1x T+T 83 4-polig beschaltbar Anschlusschema: R5		WH50311200B	975 390 003	WH52311200T	975 490 003
		WH50311203B	975 390 033	WH52311203T	975 490 033
		WH50311204B	975 390 043	WH52311204T	975 490 043
		WH50311205B	975 390 953	WH52311205T	975 490 953
Steckdose 2x T+T 83 2x4-polig beschaltbar Anschlusschema: R10		WH50311300B	975 391 003	WH52311300T	975 491 003
		WH50311303B	975 391 033	WH52311303T	975 491 033
		WH50311304B	975 391 043	WH52311304T	975 491 043
		WH50311305B	975 391 953	WH52311305T	975 491 953
Steckdose 1x T+T 83 + 1x RJ45, ungeschirmt T+T 83 2-polig beschaltbar, RJ45 UTP bis 100Mb oder xDSL 6-polig beschaltbar Anschlusschema: R6		WH50400600B	877 390 003	WH52400600T	877 490 003
		WH50400603B	877 390 033	WH52400603T	877 490 033
		WH50400604B	877 390 043	WH52400604T	877 490 043
		WH50400605B	877 390 953	WH52400605T	877 490 953
Steckdose 1x T+T 83 + 1x RJ45, geschirmt T+T 83 2-polig beschaltbar, RJ45 STP bis 100Mb oder xDSL 6-polig beschaltbar Anschlusschema: R11		WH50400700B	877 391 003	WH52400700T	877 491 003
		WH50400703B	877 391 033	WH52400703T	877 491 033
		WH50400704B	877 391 043	WH52400704T	877 491 043
		WH50400705B	877 391 953	WH52400705T	877 491 953

Lieferfarben/-code:

Weiss, RAL 9010:  00
 Grau, RAL 7035:  03
 Anthrazit, RAL 7024:  04
 Schwarz, RAL 9005:  05
 Farben ähnlich RAL-Tönen.



Bezeichnung
mit Schraubklemmen
Einbautiefe 20 mm

Kanaleinbau
Einsatz mit Front
77 x 77 mm

Kanaleinbau
Fertigapparat mit Kanaleinbaudose und
Schnappblende 80 x 100 mm

		Best.Nr.	E-No	Best.Nr.	E-No
Steckdose 1x RJ45 ungeschirmt RJ45 UTP 4-polig beschaltbar Anschlusschema: R3		WH50400800B	877 334 003	WH52400800T	877 434 003
		WH50400803B	877 334 033	WH52400803T	877 434 033
		WH50400804B	877 334 043	WH52400804T	877 434 043
		WH50400805B	877 334 953	WH52400805T	877 434 953
Steckdose 1x RJ45 geschirmt RJ45 Kat. 5e STP 8-polig beschaltbar Anschlusschema: R7		WH50400900B	877 311 003	WH52400900T	877 411 003
		WH50400903B	877 311 033	WH52400903T	877 411 033
		WH50400904B	877 311 043	WH52400904T	877 411 043
		WH50400905B	877 311 953	WH52400905T	877 411 953
Steckdose 2x RJ45 parallel, ungeschirmt RJ45 UTP 4-polig beschaltbar Anschlusschema: R12		WH50401000B	877 335 003	WH52401000T	877 435 003
		WH50401003B	877 335 033	WH52401003T	877 435 033
		WH50401004B	877 335 043	WH52401004T	877 435 043
		WH50401005B	877 335 953	WH52401005T	877 435 953
Steckdose 2x RJ45 parallel geschirmt RJ45 STP 4-polig beschaltbar Anschlusschema: R13		WH50401100B	877 313 003	WH52401100T	877 413 003
		WH50401103B	877 313 033	WH52401103T	877 413 033
		WH50401104B	877 313 043	WH52401104T	877 413 043
		WH50401105B	877 313 953	WH52401105T	877 413 953

Material:

- Front und Abdeckplatte aus Duroplast, halogenfrei, UV-stabil, hochkratzfest und antibakteriell
- Apparat aus Thermoplast

Anschluss:

Schraubklemmen

Lieferfarben/-code:

Weiss, RAL 9010: 00
 Grau, RAL 7035: 03
 Anthrazit, RAL 7024: 04
 Schwarz, RAL 9005: 05
 Farben ähnlich RAL-Tönen.

Brüstungskanal-systeme



Bezeichnung

Kanaleinbau
Einsatz mit Front
77 x 77 mm

Kanaleinbau

Fertigapparat mit Kanaleinbaudose und
Schnappblende 80 x 100 mm

	Farbe	Best.Nr.	E-No	Best.Nr.	E-No
Steckdose 2x RJ45, getrennt ungeschirmt RJ45 UTP 2x4-polig beschaltbar Anschlusschema: R4		WH50401200B	877 336 003	WH52401200T	877 436 003
		WH50401203B	877 336 033	WH52401203T	877 436 033
		WH50401204B	877 336 043	WH52401204T	877 436 043
		WH50401205B	877 336 953	WH52401205T	877 436 953
Steckdose 2x RJ45, getrennt geschirmt RJ45 STP 2x4-polig beschaltbar Anschlusschema: R14		WH50401300B	877 316 003	WH52401300T	877 416 003
		WH50401303B	877 316 033	WH52401303T	877 416 033
		WH50401304B	877 316 043	WH52401304T	877 416 043
		WH50401305B	877 316 953	WH52401305T	877 416 953
Steckdose 1x RJ45, ungeschirmt + 1x RJ45, geschirmt RJ45 UTP / RJ45 Kat. 5 STP bis 100 Mb, 2x4-polig beschaltbar Anschlusschema: R9		WH50401400B	877 380 003	WH52401400T	877 480 003
		WH50401403B	877 380 033	WH52401403T	877 480 033
		WH50401404B	877 380 043	WH52401404T	877 480 043
		WH50401405B	877 380 953	WH52401405T	877 480 953
Steckdose 2x RJ45, getrennt geschirmt RJ45 UTP 4-polig beschaltbar Anschlusschema: R12		WH50401500B	877 318 003	WH52401500T	877 418 003
		WH50401503B	877 318 033	WH52401503T	877 418 033
		WH50401504B	877 318 043	WH52401504T	877 418 043
		WH50401505B	877 318 953	WH52401505T	877 418 953

kallysto

Zubehör







WH765302Z

Bezeichnung	VPE	Best. Nr.	E-No
Abschlusswiderstand 75 Ω			
Abschlusswiderstand	1	WH765302Z	965 369 098

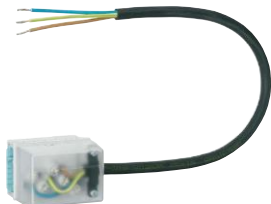
Material:
- Einbaudosen: Thermoplast halogenfrei

Anschluss:
- Schraubklemmen

	Bezeichnung	VPE	Best. Nr.	E-No
 WH109617Z	Flachkabel-Anschlussdosen 10 A für Woertz Technofil			
	- 5 x 1,5 mm ² - halogenfrei - Drahtenden verdichtet - Länge 300 mm			
	Flachkabel L1-N-PE (3 x 1,5 mm ²)	1	WH109617Z	150 803 113
	Flachkabel L2-N-PE (3 x 1,5 mm ²)	1	WH109618Z	150 803 123
	Flachkabel L3-N-PE (3 x 1,5 mm ²)	1	WH109619Z	150 803 133
	Flachkabel L1-L2-L3-N-PE (5 x 1,5 mm ²)	1	WH109620Z	150 805 113
 WH107718Z	Flachkabel-Anschlussdosen 16 A für Woertz power			
	- 5 x 1,5 mm ² - halogenfrei - Drahtenden verdichtet - Länge 300 mm			
	Flachkabel L1-N-PE (3 x 1,5 mm ²)	1	WH107718Z	150 813 113
	Flachkabel L2-N-PE (3 x 1,5 mm ²)	1	WH107719Z	150 813 123
	Flachkabel L3-N-PE (3 x 1,5 mm ²)	1	WH107720Z	150 813 133
	Flachkabel L1-L2-L3-N-PE (5 x 1,5 mm ²)	1	WH107721Z	150 815 113
 WH397704Z	Rundkabel-Anschlussdosen 10 A			
	- 5 x 1,5 mm ² - halogenfrei - Drahtenden verdichtet - Länge 300 mm			
	Rundkabel L1-N-PE (3 x 1,5 mm ²)	1	WH397704Z	150 833 113
	Rundkabel L2-N-PE (3 x 1,5 mm ²)	1	WH397705Z	150 833 123
	Rundkabel L3-N-PE (3 x 1,5 mm ²)	1	WH397706Z	150 833 133
	Rundkabel L1-L2-L3-N-PE (5 x 1,5 mm ²)	1	WH397708Z	150 835 113
 WH397711Z	Rundkabel-Anschlussdosen 16 A			
	- 5 x 1,5 mm ² - halogenfrei - Drahtenden verdichtet - Länge 300 mm			
	Rundkabel L1-N-PE (3 x 2,5 mm ²)	1	WH397711Z	150 843 113
	Rundkabel L2-N-PE (3 x 2,5 mm ²)	1	WH397712Z	150 843 123
	Rundkabel L3-N-PE (3 x 2,5 mm ²)	1	WH397713Z	150 843 133
	Rundkabel L1-L2-L3-N-PE (5 x 2,5 mm ²)	1	WH397715Z	150 845 113
 WH39770405Z	Rundkabel-Adapter 16A 5P			
	Rundkabel-Adapter 16A 5 polig	1	★ WH39770405Z	150 782 053

Material:

- Einbaudose: PA halogenfrei
- Blenden: Thermoplast halogenfrei

Verfügbar ab Dezember 2021

Brüstungskanal-systeme



GLT4001CH

Bezeichnung	VPE	Best. Nr.	E-No
-------------	-----	-----------	------

Hager Einbaudose frontrastend

- Kanaleinbaudose für frontrastende Kanäle (80mm Oberteil)
- für Blende modular
- horizontaler und vertikaler Geräteeinbau möglich
- Fixieren und leichtes Umpositionieren durch mechanische Verriegelung

Hager Einbaudose frontrastend	1	★ GLT4001CH	127 589 292
-------------------------------	---	-------------	-------------



M5861

Zugsentlastung für Gerätedose

Zugsentlastung für FLF Gerätedose	1	M5861	127 591 092
-----------------------------------	---	-------	-------------



GR0800CH00

Modularblende 60x60 mm, ABS halogenfrei

- Blende modular mit 2 steckbaren Seitenkaschierungen
- schnittkaschierend
- für Kanäle mit 80mm Oberteil und frontrastender Einbaudose

Modularblende 60x60, verkehrsweiss	1	★ GR0800CH00	334 912 103
Modularblende 60x60, lichtgrau	1	★ GR0800CH03	334 912 133
Modularblende 60x60, schwarz	1	★ GR0800CH05	334 912 153



GR0802CH00



Modularblende 60x60 mm mit Beschriftungsfeld, ABS halogenfrei

- Blende modular mit 2 steckbaren Seitenkaschierungen
- mit Beschriftungsfeld
- schnittkaschierend
- für Kanäle mit 80mm Oberteil und frontrastender Einbaudose

Modularblende 60x60 mit Beschriftungsfeld, verkehrsweiss	1	★ GR0802CH00	334 912 403
Modularblende 60x60 mit Beschriftungsfeld, lichtgrau	1	★ GR0802CH03	334 912 433
Modularblende 60x60 mit Beschriftungsfeld, schwarz	1	★ GR0802CH05	334 912 453

Material:

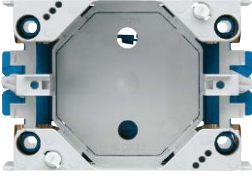
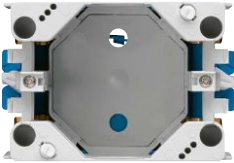
- Einbaudosen: Thermoplast halogenfrei

	Bezeichnung	VPE	Best. Nr.	E-No																																																																													
	prisamobile G3 - mit integriertem Berührungsschutz, Drehverriegelungen und SNAP-Befestigung; höhenstellbar von 47 bis 75 mm																																																																																
WH397410Z	Prisamobile G3	1	WH397410Z	372 903 323																																																																													
	prisamobile G3 - mit integriertem Berührungsschutz, Drehverriegelungen und SNAP-Befestigung; höhenstellbar von 72 bis 100 mm (inkl. Aufsatzrahmen)																																																																																
WH397411Z	Prisamobile G3	1	WH397411Z	372 903 333																																																																													
	Aufsatzrahmen für prisamobile G3, 25 mm - für WH397410Z																																																																																
WH397412Z	Aufsatzrahmen für prisamobile G3, 25 mm	1	WH397412Z	372 903 423																																																																													
	120mm Geräteblende für 60x60 Einbau - Blende rastet in Verschlusskontur des Kanalunterteils ein - Es kann entweder nur die Zentralscheibe oder Zentralscheibe inkl. Standardsteckdosenblende verbaut werden																																																																																
BR1201Q609016	<table border="1"> <thead> <tr> <th>Kanalsystem</th> <th>OT-Breite</th> <th>Werkstoff</th> <th>Farbe</th> <th>VPE</th> <th>Best. Nr.</th> <th>E-No</th> </tr> </thead> <tbody> <tr> <td>BRA, BRS</td> <td>120 mm</td> <td>PC - ABS</td> <td>verkehrsweiss</td> <td>1</td> <td>★ BR1201Q609016</td> <td>-</td> </tr> <tr> <td>BRA, BRS</td> <td>120 mm</td> <td>PC - ABS</td> <td>reinweiss</td> <td>1</td> <td>★ BR1201Q609010</td> <td>-</td> </tr> <tr> <td>BRA, BRS</td> <td>120 mm</td> <td>PC - ABS</td> <td>lichtgrau</td> <td>1</td> <td>★ BR1201Q607035</td> <td>-</td> </tr> <tr> <td>BRA</td> <td>120 mm</td> <td>Aluminium</td> <td>verkehrsweiss</td> <td>1</td> <td>★ BRA1201Q609016</td> <td>-</td> </tr> <tr> <td>BRA</td> <td>120 mm</td> <td>Aluminium</td> <td>reinweiss</td> <td>1</td> <td>★ BRA1201Q609010</td> <td>-</td> </tr> <tr> <td>BRA</td> <td>120 mm</td> <td>Aluminium</td> <td>aluminium</td> <td>1</td> <td>★ BRA1201Q60ELN</td> <td>-</td> </tr> <tr> <td>BRS</td> <td>120 mm</td> <td>Stahl</td> <td>verkehrsweiss</td> <td>1</td> <td>★ BRS1201Q609016</td> <td>-</td> </tr> <tr> <td>BRS</td> <td>120 mm</td> <td>Stahl</td> <td>reinweiss</td> <td>1</td> <td>★ BRS1201Q609010</td> <td>-</td> </tr> <tr> <td>BRS</td> <td>120 mm</td> <td>Stahl</td> <td>lichtgrau</td> <td>1</td> <td>★ BRS1201Q607035</td> <td>-</td> </tr> <tr> <td>BRS</td> <td>120 mm</td> <td>Stahl</td> <td>verzinkt</td> <td>1</td> <td>★ BRS1201Q60VERZ</td> <td>-</td> </tr> </tbody> </table>	Kanalsystem	OT-Breite	Werkstoff	Farbe	VPE	Best. Nr.	E-No	BRA, BRS	120 mm	PC - ABS	verkehrsweiss	1	★ BR1201Q609016	-	BRA, BRS	120 mm	PC - ABS	reinweiss	1	★ BR1201Q609010	-	BRA, BRS	120 mm	PC - ABS	lichtgrau	1	★ BR1201Q607035	-	BRA	120 mm	Aluminium	verkehrsweiss	1	★ BRA1201Q609016	-	BRA	120 mm	Aluminium	reinweiss	1	★ BRA1201Q609010	-	BRA	120 mm	Aluminium	aluminium	1	★ BRA1201Q60ELN	-	BRS	120 mm	Stahl	verkehrsweiss	1	★ BRS1201Q609016	-	BRS	120 mm	Stahl	reinweiss	1	★ BRS1201Q609010	-	BRS	120 mm	Stahl	lichtgrau	1	★ BRS1201Q607035	-	BRS	120 mm	Stahl	verzinkt	1	★ BRS1201Q60VERZ	-			
Kanalsystem	OT-Breite	Werkstoff	Farbe	VPE	Best. Nr.	E-No																																																																											
BRA, BRS	120 mm	PC - ABS	verkehrsweiss	1	★ BR1201Q609016	-																																																																											
BRA, BRS	120 mm	PC - ABS	reinweiss	1	★ BR1201Q609010	-																																																																											
BRA, BRS	120 mm	PC - ABS	lichtgrau	1	★ BR1201Q607035	-																																																																											
BRA	120 mm	Aluminium	verkehrsweiss	1	★ BRA1201Q609016	-																																																																											
BRA	120 mm	Aluminium	reinweiss	1	★ BRA1201Q609010	-																																																																											
BRA	120 mm	Aluminium	aluminium	1	★ BRA1201Q60ELN	-																																																																											
BRS	120 mm	Stahl	verkehrsweiss	1	★ BRS1201Q609016	-																																																																											
BRS	120 mm	Stahl	reinweiss	1	★ BRS1201Q609010	-																																																																											
BRS	120 mm	Stahl	lichtgrau	1	★ BRS1201Q607035	-																																																																											
BRS	120 mm	Stahl	verzinkt	1	★ BRS1201Q60VERZ	-																																																																											

Material:





- CEE-Geräteeinbaudose: PA halogenfrei
- Blendenset: PC/ABS halogenfrei

	Bezeichnung	VPE	Best. Nr.	E-No
 G2744	CEE-Einbaudose , für Kanäle mit C-Nut - inkl. 4 Gerätehalteschrauben und 2 Zugentlastungen - für alle tehalit Kanäle mit C-Profil / 120mm Oberteil			
	CEE-Einbaudose	1	G2744	127 589 072
 G2745	CEE-Einbaudose, für Kanäle ohne C-Nut (Geräteeinbau frontrastend) - inkl. 4 Gerätehalteschrauben und 2 Zugentlastungen - für tehalit Kanäle 80mm Oberteil, frontrastend			
	CEE-Einbaudose	1	G2745	127 589 082
 G33749010	Blendensets für Geräteeinbau CEE - für Oberteilbreite 80 mm			
	Blendenset für Geräteeinbau, Verkehrsweiss	1	★ G33749016	127 580 602
	Blendenset für Geräteeinbau, Reinweiss	1	G33749010	127 588 722
	Blendenset für Geräteeinbau, Lichtgrau	1	G33747035	127 588 742
	Blendenset für Geräteeinbau, LAN	1	G3374LAN	127 588 762
 G33759010	Blendenset für Geräteeinbau CEE, PC/ABS halogenfrei (hfr) Werkstoff: PC - ABS Halogenfrei: ja			
	Blende CEE-Steckdose halogenfr OT 80 rw, Verkehrsweiss	1	★ G33759016	127 588 842
	Blende CEE-Steckdose halogenfr OT 80 rw, Reinweiss	1	G33759010	127 588 822
	Blende CEE-Steckdose halogenfr OT 80 IA, LAN	1	G3375LAN	127 588 862

Material:

- PC/ABS halogenfrei
- Aluminium
- Stahlblech verzinkt

Normen: 

	Bezeichnung	Oberteil- breite OT mm	VPE	Best.Nr.	E-No
 <p>R8112</p>	CEE-Geräteblende, PVC				
	- zusätzlich zum Blendenset für Geräteeinbau - für BR Kanäle				
	CEE-Geräteblende, Verkehrsweiss	120 mm	1	R81129016	-
	CEE-Geräteblende, Reinweiss	120 mm	1	R81129010	127 558 622
	CEE-Geräteblende, Lichtgrau	120 mm	1	R81127035	127 558 642
 <p>R8132</p>	CEE-Geräteblende, PC/ABS halogenfrei				
	- zusätzlich zum Blendenset für Geräteeinbau - für BRA und BRS Kanäle				
	CEE-Geräteblende, Verkehrsweiss	120 mm	1	R81329016	-
	CEE-Geräteblende, Reinweiss	120 mm	1	R81329010	127 557 522
	CEE-Geräteblende, Lichtgrau	120 mm	1	R81327035	127 557 542
 <p>R8142</p>	CEE-Geräteblende, Aluminium				
	- zusätzlich zum Blendenset für Geräteeinbau - für BRA Kanäle (Aluminium)				
	CEE-Geräteblende, Reinweiss	120 mm	1	R81429010	127 562 722
	CEE-Geräteblende, Lichtgrau	120 mm	1	R81427035	127 562 742
	CEE-Geräteblende, ELN	120 mm	1	R8142ELN	127 562 762
 <p>R8152</p>	CEE-Geräteblende, Stahlblech verzinkt				
	- zusätzlich zum Blendenset für Geräteeinbau - für BRS Kanäle (Stahlblech)				
	CEE-Geräteblende, Verkehrsweiss	120 mm	1	R81529016	-
	CEE-Geräteblende, Reinweiss	120 mm	1	R81529010	127 562 922
	CEE-Geräteblende, Lichtgrau	120 mm	1	R81527035	127 562 942
	CEE-Geräteblende, VERZ	120 mm	1	R8152VERZ	127 562 952

Rauminstallations- systeme

Mit einem Rauminstallationssystem schaffen Sie einen Mehrwert für jeden modernen Arbeitsplatz. Ein Grossraumbüro erfordert eine Vielzahl an Energie-, Daten- und Kommunikationsleitungen. Um an jedem Arbeitsplatz eine einwandfreie Verbindung zu gewährleisten, sind verschiedenste Lösungen denkbar. Ob über die Decke, in der Wand oder im Boden, eine Rauminstallationslösung von Hager bringt die Energie und die Daten dorthin, wo sie gerade benötigt werden. Gleichzeitig passen sich die flexiblen Installationen den aktuellen Gegebenheiten an.



Bodenanschlusssäulen DA	226
Deckenanschlusssäule DA 200, 1-fach	227
Deckenanschlusssäule DA 200, 2-fach	229
Bodensäule tehalit.RS design	231
Raumsäulen tehalit.RS design	232
Aufbodenkanäle	234
Leitungsauslässe	235
Designkanäle	236
Versenkbare Steckdosen	237
Tischanbaumodule	238
tehalit.DAB Deckenanschlussbahn	242
Bodendose für Wohn- und Gewerbebau	246

tehalit.DA

Das Raumsäulensystem

Bei der Versorgung von Büroarbeitsplätzen mit Energie- und Datenanschlüssen sehen sich Architekten, Planer und Elektroinstallateure immer wieder mit unterschiedlichen Anforderungen konfrontiert. Die baulichen Gegebenheiten erfordern von den verwendeten Produkten ein hohes Mass

an Flexibilität. Sie sollen zukunftssicher und erweiterbar sein, um sich den veränderten Bedürfnissen anzupassen – zum Beispiel an einem Einzelarbeitsplatz oder gar bei funktionalen Bürolandschaften.



Vorteile:

- zeitloses Design
- flexibler Einbau
- schnelle 1-Mann Montage ohne Werkzeug
- 4 Verschiedene Systeme:
 - Spanntechnik
 - Klemmtechnik
 - Flextechnik
 - Pac Post

Technische Merkmale:

- Material: Aluminium
- Lieferlänge: bis max. 3350 mm (Standard)
- Ausführung: 1- oder 2-fach Säule
- Lieferfarben: Verkehrsweiss (RAL 9016), Reinweiss (RAL 9010), Aluminium
- Geräteeinbau: Aufnahme von Standard kallysto Apparaten

Expert tips



01

Die komplette Spannvorrichtung kann in der Führungsschiene zur Höhenanpassung verschoben werden.



02

Die Libelle (Wasserwaage) dient für eine vertikale Ausrichtung der Säule.



03

Die Unterseite der Säule besteht aus einem soliden Fussteil aus Aluminiumdruckguss mit Antirutschauflage.



04

Die Deckenkaschierung erleichtert die Montage und sorgt für einen sauberen Abschluss.



05

Die Klemmbefestigung ist einfach an die bestehende Befestigungsvorrichtung zu fixieren.



06

Die Bodenplatte aus schwingungsdämpfendem Gusseisen sorgt für die notwendige Standfestigkeit.

- Standsäule aus DA 200 Profil zur freien Energie- und Datenverteilung im Raum
- Stabile Befestigung der Bodenplatte auf dem Boden
- Zuleitung aus dem Boden

Lieferumfang:

- Unter- und Oberteil
- Bodenplatte
- Kopfplatte
- Erdungsset

Lieferfarben:

ELN, Aluminium natureloxiert, RAL 9016 ,Verkehrsweiss und RAL 9010, Reinweiss

Material:

- Grundkörper Aluminium
- Kopfplatte Polyamid
- Bodenplatte Stahlblech, verzinkt

Geräteeinbau:

kallysto Schalter-/Steckdosenprogramm in Verbindung mit Geräteeinbaudose GLT4001CH

Sonderlängen und Sonderfarben auf Anfrage

Rauminstallations-
systeme



DAP80650ELN

Bezeichnung	Höhe (mm)	VPE	Best.Nr.	E-No
Bodenanschlusssäule, 1-fach				
Aluminium-Installationssäule zur Aufnahme der frontrastenden Geräteeinbaudose G2704				
Bodenanschlusssäule, 1-fach	650	1	DAP80650ELN	127 990 542
Bodenanschlusssäule, 1-fach	650	1	★ DAP806509016	127 990 572
Bodenanschlusssäule, 1-fach	650	1	DAP806509010	127 990 522



DAP280650ELN

Bodenanschlusssäule, 2-fach				
Aluminium-Installationssäule zur Aufnahme der frontrastenden Geräteeinbaudose G2704				
Bodenanschlusssäule, 2-fach	650	1	DAP280650ELN	127 990 642
Bodenanschlusssäule, 2-fach	650	1	★ DAP2806509016	127 990 672
Bodenanschlusssäule, 2-fach	650	1	DAP2806509010	127 990 622

3 Varianten:

- Deckenanschlusssäule
- mit Spanntechnik
- mit Klemmtechnik
- mit Flextechnik
- Einfache und schnelle Ein-Mann-Montage möglich
- Deckenanschlusssäule 1-fach

Geräteeinbau:

kallysto Schalter-/Steckdosenprogramm in Verbindung mit Geräteeinbaudose GLT4001CH

Lieferfarben:

ELN, Aluminium natureloxiert, RAL 9016 ,Verkehrsweiss und RAL 9010, Reinweiss

Material:

- Grundkörper Aluminium
- Endplatten Polyamid/Aluminium-Druckguss
- Spannmechanismus Stahl
- Klemmbefestigung Stahlblech, verzinkt
- Deckenkaschierung Polyamid
- Standfuss Gusseisen

Sonderlängen und Sonderfarben auf Anfrage



DAS802500ELN

Bezeichnung	Zwischen- decke (mm)	Höhe (mm)	VPE	Best.Nr.	E-No
-------------	-------------------------	--------------	-----	----------	------

DA 200, 1-fach mit Spanntechnik

leicht gewölbtes Profil (68 x 98 mm), inkl. Spannbefestigung, Trennwand, vormontierter Libelle, Deckenkaschierung und Erdungszubehör

DA 200, 1-fach mit Spanntechnik	bis max. 2450	2500 - 2800	1	DAS802500ELN	127 934 042
DA 200, 1-fach mit Spanntechnik	bis max. 2450	2500 - 2800	1	★ DAS8025009016	127 934 072
DA 200, 1-fach mit Spanntechnik	bis max. 2450	2500 - 2800	1	DAS8025009010	127 934 022
DA 200, 1-fach mit Spanntechnik	bis max. 2750	2800 - 3100	1	DAS802800ELN	127 934 142
DA 200, 1-fach mit Spanntechnik	bis max. 2750	2800 - 3100	1	★ DAS8028009016	127 934 172
DA 200, 1-fach mit Spanntechnik	bis max. 2750	2800 - 3100	1	DAS8028009010	127 934 122
DA 200, 1-fach mit Spanntechnik	bis max. 3050	3100 - 3400	1	DAS803100ELN	127 934 242
DA 200, 1-fach mit Spanntechnik	bis max. 3050	3100 - 3400	1	★ DAS8031009016	127 934 272
DA 200, 1-fach mit Spanntechnik	bis max. 3050	3100 - 3400	1	DAS8031009010	127 934 222
DA 200, 1-fach mit Spanntechnik	bis max. 3350	3400 - 3700	1	DAS803400ELN	127 934 342
DA 200, 1-fach mit Spanntechnik	bis max. 3350	3400 - 3700	1	★ DAS8034009016	127 934 372
DA 200, 1-fach mit Spanntechnik	bis max. 3350	3400 - 3700	1	DAS8034009010	127 934 322

DA 200, 1-fach mit Klemmtechnik

leicht gewölbtes Profil (68 x 98 mm), inkl. Klemmbefestigung, Trennwand, vormontierter Libelle, Deckenkaschierung und Erdungszubehör

DA 200, 1-fach mit Klemmtechnik		2800	1	DAK802800ELN	127 934 542
DA 200, 1-fach mit Klemmtechnik		2800	1	★ DAK8028009016	127 934 572
DA 200, 1-fach mit Klemmtechnik		2800	1	DAK8028009010	127 934 522
DA 200, 1-fach mit Klemmtechnik		3400	1	DAK803400ELN	127 934 642
DA 200, 1-fach mit Klemmtechnik		3400	1	★ DAK8034009016	127 934 672
DA 200, 1-fach mit Klemmtechnik		3400	1	DAK8034009010	127 934 622

DA 200, 1-fach mit Flextechnik

leicht gewölbtes Profil (68 x 98 mm), inkl. Schlauch (Länge 2000 mm), Trennwand, Deckenkaschierung und Erdungszubehör, **ohne Standfuss**

DA 200, 1-fach mit Flextechnik		2000	1	DAF802000ELN	127 934 842
DA 200, 1-fach mit Flextechnik		2000	1	★ DAF8020009016	127 934 872
DA 200, 1-fach mit Flextechnik		2000	1	DAF8020009010	127 934 822

Bezeichnung	VPE	Best.Nr.	E-No
-------------	-----	----------	------



L5310

Klemmbefestigung

Stahlblech, verzinkt

Klemmbefestigung	1	L5310	127 992 812
------------------	---	--------------	-------------



DAC809011

Deckenkaschierung

Polyamid

Deckenkaschierung	1	DAC809011	127 992 912
-------------------	---	------------------	-------------



DAFF20009011

Standfuss für DA 200 mit Flextechnik

Gusseisen
Gewicht: 15 kg
Grösse: 300x300x26 mm

Standfuss für DA 200 mit Flextechnik, Anthrazit	1	DAFF20009011	127 992 712
Standfuss für DA 200 mit Flextechnik, Lichtgrau	1	DAFF20007035	127 992 742



L5805

Erdungsset für DA 200

zur elektrischen Verbindung Grundprofil/Deckel

Erdungsset für DA 200	1	L5805	127 990 892
-----------------------	---	--------------	-------------



L1840

Deckenkaschierung für DA 200

zur Kaschierung der Spanssäule
Farbe: Anthrazit

Deckenkaschierung für DA 200	1	L1840	127 993 822
------------------------------	---	--------------	-------------

3 Varianten:

- Deckenanschlusssäule
- mit Spanntechnik
- mit Klemmtechnik
- mit Flextechnik
- Einfache und schnelle Ein-Mann-Montage möglich
- Deckenanschlusssäule 2-fach

Geräteeinbau:

kallysto Schalter-/Steckdosenprogramm in Verbindung mit Geräteeinbaudose GLT4001CH

Lieferfarben:

ELN, Aluminium natureloxiert, RAL 9016 ,Verkehrsweiss und RAL 9010, Reinweiss

Material:

- Grundkörper Aluminium
- Endplatten Polyamid/Aluminium-Druckguss
- Spannmechanismus Stahl
- Klemmbefestigung Stahlblech, verzinkt
- Deckenkaschierung Polyamid
- Standfuss Gusseisen

Sonderlängen und Sonderfarben auf Anfrage

Bezeichnung	Zwischen- decke (mm)	Höhe (mm)	VPE	Best.Nr.	E-No
DA 200, 2-fach mit Spanntechnik					
leicht gewölbtes Profil (136 x 98 mm), inkl. Spannbefestigung, Trennwand, vormontierter Libelle, Deckenkaschierung und Erdungszubehör					
DA 200, 2-fach mit Spanntechnik	bis max. 2450	2500 - 2800	1	DAS2802500ELN	127 935 042
DA 200, 2-fach mit Spanntechnik	bis max. 2450	2500 - 2800	1	★ DAS28025009016	127 935 072
DA 200, 2-fach mit Spanntechnik	bis max. 2450	2500 - 2800	1	DAS28025009010	127 935 022
DA 200, 2-fach mit Spanntechnik	bis max. 2750	2800 - 3100	1	DAS2802800ELN	127 935 142
DA 200, 2-fach mit Spanntechnik	bis max. 2750	2800 - 3100	1	★ DAS28028009016	127 935 172
DA 200, 2-fach mit Spanntechnik	bis max. 2750	2800 - 3100	1	DAS28028009010	127 935 122
DA 200, 2-fach mit Spanntechnik	bis max. 3050	3100 - 3400	1	DAS2803100ELN	127 935 242
DA 200, 2-fach mit Spanntechnik	bis max. 3050	3100 - 3400	1	★ DAS28031009016	127 935 272
DA 200, 2-fach mit Spanntechnik	bis max. 3050	3100 - 3400	1	DAS28031009010	127 935 222
DA 200, 2-fach mit Spanntechnik	bis max. 3350	3400 - 3700	1	DAS2803400ELN	127 935 342
DA 200, 2-fach mit Spanntechnik	bis max. 3350	3400 - 3700	1	★ DAS28034009016	127 935 372
DA 200, 2-fach mit Spanntechnik	bis max. 3350	3400 - 3700	1	DAS28034009010	127 935 322
DA 200, 2-fach mit Klemmtechnik					
leicht gewölbtes Profil (136 x 98 mm), inkl. Klemmbefestigung, Trennwand, vormontierter Libelle, Deckenkaschierung und Erdungszubehör					
DA 200, 2-fach mit Klemmtechnik		2800	1	DAK2802800ELN	127 935 542
DA 200, 2-fach mit Klemmtechnik		2800	1	★ DAK28028009016	127 935 572
DA 200, 2-fach mit Klemmtechnik		2800	1	DAK28028009010	127 935 522
DA 200, 2-fach mit Klemmtechnik		3400	1	DAK2803400ELN	127 935 642
DA 200, 2-fach mit Klemmtechnik		3400	1	★ DAK28034009016	127 935 672
DA 200, 2-fach mit Klemmtechnik		3400	1	DAK28034009010	127 935 622
DA 200, 2-fach mit Flextechnik					
leicht gewölbtes Profil (136 x 98 mm), inkl. Schlauch (Länge 2000 mm), Trennwand, Deckenkaschierung und Erdungszubehör, ohne Standfuss					
DA 200, 2-fach mit Flextechnik		2000	1	DAF2802000ELN	127 935 842
DA 200, 2-fach mit Flextechnik		2000	1	★ DAF28020009016	127 935 872
DA 200, 2-fach mit Flextechnik		2000	1	DAF28020009010	127 935 822



DAS2802000ELN

Bezeichnung	VPE	Best.Nr.	E-No
-------------	-----	----------	------



L5320

Klemmbefestigung

Stahlblech, verzinkt

Klemmbefestigung	1	L5320	127 993 812
------------------	---	--------------	-------------



DAC2809011

Deckenkaschierung

Polyamid

Deckenkaschierung	1	DAC2809011	127 993 912
-------------------	---	-------------------	-------------



DAFF220009011

Standfuss für DA 200 mit Flextechnik

Gusseisen
Gewicht: 15 kg
Grösse: 300 x 340 x 26 mm

Standfuss für DA 200 mit Flextechnik, Anthrazit	1	DAFF220009011	127 993 712
---	---	----------------------	-------------

Standfuss für DA 200 mit Flextechnik, Lichtgrau	1	DAFF220007035	127 993 742
---	---	----------------------	-------------



L5805

Erdungsset für DA 200

zur elektrischen Verbindung Grundprofil/Deckel

Erdungsset für DA 200	1	L5805	127 990 892
-----------------------	---	--------------	-------------



L1840

Deckenkaschierung für DA 200

zur Kaschierung der Spannsäule
Farbe: Anthrazit

Deckenkaschierung für DA 200	1	L1840	127 993 822
------------------------------	---	--------------	-------------

Bodensäule RS design:



- Formschönes, elliptisches Profil zur beidseitigen Bestückung mit vorkonfektionierten Geräteeinbaumodulen mit 5 Steckdosen T23 und 4 Datenanschlüssen Kat. 6 UTP
- Höhe 650 mm
- Befestigung: Verschrauben des Säulenfussteils auf dem Doppel- bzw. Hohlboden

Material:

- Grundkörper Aluminium
- Geräteeinbaumodul aus Kunststoff
- Säulenkopf- und Fussteil aus Stahl

Lieferfarben:

- Grundprofil Aluminium, schwarz eloxiert
- Geräteeinbaumodul RAL 9011, Graphitschwarz
- Designelement des Geräteeinbaumoduls titanfarben lackiert

	Bezeichnung	VPE	Best.Nr.	E-No
 <p>DEP650CH</p>	<p>RS design DEP</p> <ul style="list-style-type: none"> - 0.65 m, 4x Kat. 6, 5x T23 - elliptisches Profil - vorbestückt mit vorverdrahtetem Geräteeinbaumodul mit 5 Steckdosen T23 und 4 Datenanschlüssen Kat. 6 UTP, Leitungslänge ab Modul 3,5 m - 3 x 2,5 mm² Kabel ohne Stecker - Höhe 650 mm 			
	RS design DEP, 0.65 m, 4x Kat. 6, 5x T23	1	DEP650CH	127 933 052
 <p>DEPMCH</p>	<p>Geräteeinbaumodul für RS design DEP</p> <ul style="list-style-type: none"> - vorbestücktes Modul für DEP 4x Kat. 6, 5x T23 - zur zweiseitigen Bestückung der Bodensäule oder als Ersatz - vorbestückt mit 5 Steckdosen T23 und 4 Datenanschlüssen Kat. 6 UTP - vorverdrahtet mit 3,5 m Leitungslänge - 3 x 2,5 mm² Kabel ohne Stecker 			
	Geräteeinbaumodul für RS design DEP, 4x Kat. 6, 5x T23	1	DEPMCH	127 990 052

Raumsäulen RS design:

- mit Spanntechnik
- mit Flextechnik
- formschönes, elliptisches Profil zur beidseitigen Bestückung mit vorkonfektionierten Geräteeinbaumodulen mit 5 Steckdosen T23 und 4 Datenanschlüssen Kat. 6 UTP

Material:

- Grundkörper Aluminium
- Geräteeinbaumodul, Deckenkaschierung und Kopfteil aus Kunststoff

Lieferfarben:

- Grundprofil Aluminium, schwarz eloxiert
- Geräteeinbaumodul, Kopfteil und Gewebeschauch RAL 9011, Graphitschwarz
- Deckenkaschierung und Designelement des Geräteeinbaumoduls titanfarben lackiert

Rauminstallations-
systeme



DES2700CH

Bezeichnung	VPE	Best.Nr.	E-No
-------------	-----	----------	------

RS design mit Spanntechnik

- elliptisches Profil inkl. Spannmehanismus, Wasserwaage, Deckenkaschierung und Erdungszubehör
- vorbestückt mit vorverdrahtetem Geräteeinbaumodul mit 5 Steckdosen T23 und 4 Datenanschlüsse Kat. 6 UTP, Leitungslänge ab Modul 6,5 m
- 3 x 2,5 mm² Kabel ohne Stecker

Hinweis

Der angegebene Längenbereich entspricht dem Höhenbereich der festen Decke. Die dazugehörige maximale Zwischendeckenhöhe ist immer 60 mm tiefer als der minimale Spannbereich.

RS design, Spannbereich 2.7 - 3.0 m, 4x Kat. 6, 5x T23	1	DES2700CH	127 931 642
RS design, Spannbereich 3.0 - 3.3 m, 4x Kat. 6, 5x T23	1	DES3000CH	127 931 742
RS design, Spannbereich 3.3 - 3.6 m, 4x Kat. 6, 5x T23	1	DES3300CH	127 931 842



DEF2000CH

RS design mit Flextechnik

- 2.0 m, 4x Kat. 6, 5x T23
- ohne Standfuss
- elliptisches Profil inkl. Deckenkaschierung, Gewebeschauch 2 m und Erdungszubehör
- vorbestückt mit vorverdrahtetem Geräteeinbaumodul mit 5 Steckdosen T23 und 4 Datenanschlüssen Kat. 6 UTP, Leitungslänge ab Modul 6,5 m

Hinweis

Die angegebene Länge entspricht der Säulenprofillänge.

RS design mit Flextechnik, 2.0 m, 4x Kat. 6, 5x T23	1	DEF2000CH	127 931 542
---	---	------------------	-------------



DEFF

Standfuss für RS design mit Flextechnik

- Gusseisen
- Aussendurchmesser: 445 mm
- Gewicht: 15 kg
- Lieferfarbe: RAL 9011, Graphitschwarz

Standfuss für RS design mit Flextechnik	1	DEFF	127 992 052
---	---	-------------	-------------



DEMCH

Geräteeinbaumodul für RS design DES/DEF

- vorbestücktes Modul für DEF/DES 4x Kat. 6, 5x T23
- zur zweiseitigen Bestückung der Säule oder als Ersatz
- vorbestückt mit 5 Steckdosen T23 und 4 Datenanschlüssen Kat. 6 UTP
- vorverdrahtet mit 6,5 m Leitungslänge
- 3 x 2,5 mm² Kabel ohne Stecker



Geräteeinbaumodul für RS design DES/DEF	1	DEMCH	127 990 062
---	---	--------------	-------------

- Flache Kabelketten für die Leitungsführung auf dem Boden
- Trittfest
- Einhaltung der Biegeradien von LWL oder Kupferleitungen
- Zwei Raststellungen, dadurch auch starre Verbindung möglich
- Umfangreiches Zubehör

Material:
Polyamid

Lieferfarben:
RAL 7035, Lichtgrau
RAL 7011, Eisengrau
RAL 9005, Tiefschwarz

Leistungsbelegung:
8 x 3 x 1,5 mm²

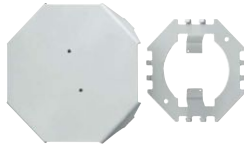
	Bezeichnung	VPE	Best.Nr.	E-No
 <p>FK17035</p>	Flachkette			
	Länge ausgezogen: 1 m 2 Kammern zur Aufnahme von Daten- und Energieleitungen Biegeradius von 250 mm wird eingehalten, Adaption an Raumverteiler-System			
	Flachkette 20 x 83 mm Lmax=1 m	1	FK17035	127 601 542
	Flachkette 20 x 83 mm Lmax=1 m	1	FK17011	127 601 532
	Flachkette 20 x 83 mm Lmax=1 m	1	FK19005	127 601 512
 <p>FKWB000</p>	Halter mit Zugentlastung			
	Halter zum Anschrauben an Wand oder Boden Zugentlastung für 2 Leitungen			
	Halter mit Zugentlastung	1	FKWB000	127 991 382
 <p>FKS7035</p>	Begeherschutz			
	zum zusätzlichen Schutz bei erhöhter Belastung Sonderlänge auf Anfrage möglich Länge: 1 m Material: Stahlblech			
	Begeherschutz für Flachkette L=1 m	1	FKS7035	127 991 242
	Begeherschutz für Flachkette L=1 m	1	FKS7011	127 991 232
	Begeherschutz für Flachkette L=1 m	1	FKS9005	127 991 212
 <p>FKB7035</p>	Bodenverteiler, komplett			
	Zum Übergang von Aufbodenkanal Aluminium auf Flachkette, bestehend aus Ober- und Unterteil Material: Stahlblech			
	Bodenverteiler Flachkette/Aufbodenkanal	1	FKB7035	127 992 342
	Bodenverteiler Flachkette/Aufbodenkanal	1	FKB7011	127 992 332
	Bodenverteiler Flachkette/Aufbodenkanal	1	FKB9005	127 992 312

Aufbodenkanal PVC:

- Zur flexiblen Leitungsführung am Boden
- Trittfest

Lieferlänge:

2000 mm, Sonderlänge bis 6000 mm auf Anfrage

Aufbodenkanal Aluminium:

- Sichtbarer Schutz bei hohen Belastungen
- Leicht zugänglich durch abnehmbares Oberteil
- Separate Kammern zur Trennung von Energie- und Datenleitungen





Material:

Aluminium natureloxiert

Lieferfarben:

RAL 7030, Grau
RAL 1019, Beige
RAL 7021, Anthrazit







Rauminstallationssysteme

	Bezeichnung	VPE	Best.Nr.	E-No
	Aufbodenkanal, PVC Leitungsbelegung Ø 1 x 11 mm z. B. TT 3 x 1,5 mm ²			
SL1104007030	Aufbodenkanal PVC SL, 11 x 40 mm	70	SL1104007030	127 604 032
	Aufbodenkanal, PVC Leitungsbelegung Ø 4 x 11 mm z. B. TT 3 x 1,5 mm ²			
SL18075	Aufbodenkanal PVC SL, 18 x 75 mm	32	SL1807507030	127 604 132
	Aufbodenkanal PVC SL, 18 x 75 mm	32	SL1807501019	127 604 142
	Aufbodenkanal PVC SL, 18 x 75 mm	32	SL1807507021	127 604 162
	Aufbodenkanal, Unterteil PVC, Oberteil Aluminium Leitungsbelegung Ø 4 x 11 mm z. B. TT 3 x 1,5 mm ²			
SLA18075	Aufbodenkanal mit OT Alu SLA, 18 x 75 mm	10	SLA180750ELN	127 604 062
	Aluminium-Aufbodenkanal mit abnehmbarem Oberteil, Einlegen der Kabel von oben Höhe: 18 mm, Breite: 125 mm, Leitungsbelegung: 8 x 3 x 1,5 mm ²			
AKA18125	Aufbodenkanal Alu AKA, 18 x 125 mm	12	AKA181250ELN	127 603 062
	Doppelseitiges Klebeband Länge Rolle: 50 m, Breite: 19 mm			
L5106	Doppelseitiges Klebeband, 19 mm x 50 m	1	L5106	164 502 049

- Leitungsauslässe zur Montage in Doppel- oder Hohlböden
- Durchmesser 132 mm, Einbauöffnung 112 mm
- weitere Bodenauslässe im Kapitel Doppel- und Hohlraumböden

Material:
Polyamid halogenfrei

Lieferfarbe:
RAL 7035, Lichtgrau
RAL 7011, Eisengrau
RAL 9005, Tiefschwarz

	Bezeichnung	VPE	Best.Nr.	E-No
 LAFKG207035	Leitungsauslass für trocken gereinigte Böden			
	Untergrund > 20 mm, mit Anschluss für Flachkette			
	Leitungsauslass für trocken gereinigte Böden	1	LAFKG207035	154 757 142
	Leitungsauslass für trocken gereinigte Böden	1	LAFKG207011	154 757 132
 LATUG207035	Leitungsauslass für nass gereinigte Böden			
	Untergrund > 20 mm			
	Leitungsauslass für nass gereinigte Böden	1	LATUG207035	154 757 242
	Leitungsauslass für nass gereinigte Böden	1	LATUG207011	154 757 232
 LAFKK207035	Leitungsauslass für niedere trocken gereinigte Böden			
	Untergrund < 20 mm, mit Anschluss für Flachkette			
	Leitungsauslass für niedere trocken gereinigte Böden	1	LAFKK207035	154 757 342
	Leitungsauslass für niedere trocken gereinigte Böden	1	LAFKK207011	154 757 332
 LATUK207035	Leitungsauslass für niedere nass gereinigte Böden			
	Untergrund < 20 mm			
	Leitungsauslass für niedere nass gereinigte Böden	1	LATUK207035	154 757 442
	Leitungsauslass für niedere nass gereinigte Böden	1	LATUK207011	154 757 432
 TEHASOL508	Bodendose leer, Lichtgrau			
	geliefert mit 2 Trennungen und 2 Geräteträgern 45 x 45 mm Material: Polyamid, (H. 90 x B. 110 x T. 110 mm)			
	Bodendose leer, Lichtgrau	1	TEHASOL508	154 777 008
 WH38580300D	Steckdose Typ 13			
	UP-Steckdose Typ 13, 45x45 mm, mit Steckklemmen quickconnect			
	Steckdose Typ 13, weiss	1	WH38580300D	663 013 003
	Steckdose Typ 13, schwarz	1	WH38580305D	663 013 053
 WH38585300D	Steckdose Typ 23			
	UP-Steckdose Typ 23, 45x45 mm, mit Steckklemmen quickconnect			
	Steckdose Typ 23, weiss	1	WH38585300D	663 613 003
	Steckdose Typ 23, schwarz	1	WH38585305D	663 613 053
	Steckdose Typ 23, orange	1	WH38585306D	663 613 063

TV-Designkanal:

- Material: Aluminium
- Tiefe x Breite = 38 x 222 mm
- Dekoroberteil aus Plexiglas
- inkl. Kabelrückhalteklammern

smartrack:

- Material: Aluminium
- Tiefe x Breite = 400 x 500 mm
- Ablagefläche für DVD-Player, Videorecorder, Telefone etc.
- Stauraum für Kabelüberlängen

Design-Eckkanal:

- Material: Aluminium
- Dekoroberteil aus Plexiglas



DSK50L2F20



DSK50L6F10



DSK50L10F20 DSKE15L25F10



DSAS504F11

Bezeichnung	Länge (mm)	VPE	Best.Nr.	E-No
-------------	------------	-----	----------	------

TV-Designkanal kurz

TV-Designkanal kurz, schwarz hochglänzend	225	1	DSK50L2F20	127 604 012
TV-Designkanal kurz, weiss hochglänzend	225	1	DSK50L2F10	127 604 002

TV-Designkanal mittel

TV-Designkanal mittel, schwarz hochglänzend	625	1	DSK50L6F20	127 604 112
TV-Designkanal mittel, weiss hochglänzend	625	1	DSK50L6F10	127 604 102

TV-Designkanal lang

TV-Designkanal lang, schwarz hochglänzend	1020	1	DSK50L10F20	127 604 212
TV-Designkanal lang, weiss hochglänzend	1020	1	DSK50L10F10	127 604 202

Designkanal (Boden – Decke)

Designkanal Boden-Decke, schwarz hochglänzend	2500	1	DSK50L25F20	127 604 312
Designkanal Boden-Decke, weiss hochglänzend	2500	1	DSK50L25F10	127 604 302
Designkanal Boden-Decke, schwarz hochglänzend	2800	1	DSK50L28F20	127 604 412
Designkanal Boden-Decke, weiss hochglänzend	2800	1	DSK50L28F10	127 604 402

Design-Eckkanal

Design-Eckkanal, schwarz hochglänzend	2500	1	DSKE15L25F20	127 614 312
Design-Eckkanal, weiss hochglänzend	2500	1	DSKE15L25F10	127 614 302
Design-Eckkanal, schwarz hochglänzend	2800	1	DSKE15L28F20	127 614 412
Design-Eckkanal, weiss hochglänzend	2800	1	DSKE15L28F10	127 614 402

smartrack

smartrack, anthrazit hochglänzend		1	DSAS504F21	127 699 012
smartrack, weiss hochglänzend		1	DSAS504F11	127 699 002

Mit den versenkbaren Steckdosen sind Stromanschlüsse an Orten möglich, wo sie auch sinnvoll genutzt werden können.

Anwendungsbeispiele:

- In Küchen, um eine Kaffeemaschine oder einen Toaster einzustecken. Es ist sogar möglich, dass die Steckdose nicht in die Tischfläche eingebaut, sondern ganz einfach von einem Einbukaisten heruntergezogen wird.
- In einem Sitzungszimmer lassen sich die verschiedenen PCs- oder Beameranschlüsse elegant im Konferenztisch versenken.
- Im Hotelzimmer sind die Energie- und Datenanschlüsse gleich im Schreibtisch integriert, sodass der Gast nicht lange nach den Anschlüssen suchen muss.

Auf Kundenwunsch können Module auch mit TV-, Kat. 6-, Audio-, Video-, USB-Anschluss ausgerüstet werden.

Vorteile, die überzeugen:

- Elektroanschlüsse dort, wo man sie braucht
- Einfach, auch nachträglich zu montieren
- Verschiedenfarbige Wippdeckel
- Alle Varianten lassen sich beleuchten
- Neben Elektro- und Datenanschlüssen lassen sich auch andere Anschlüsse integrieren
- inkl. 3 m Anschlusskabel
- inkl. 10 A Vorsicherung

	Bezeichnung	VPE	Best.Nr.	E-No
 <p>mit Steckdosen</p>	2x 10 A Steckdosen			
	2x 10 A Steckdosen mit Wippdeckel aus Kunststoff	1	Liftup4	127 930 092
	2x 10 A Steckdosen mit Wippdeckel aus Edelstahl massiv	1	Liftup5	127 931 092
	2x 10 A Steckdosen mit Wippdeckel aus Edelstahl massiv inkl. LED und Schalter	1	Liftup6	127 932 092
	3x 10 A Steckdosen			
	3x 10 A Steckdosen mit Wippdeckel aus Kunststoff	1	Liftup1	127 930 192
	3x 10 A Steckdosen mit Wippdeckel aus Edelstahl massiv	1	Liftup7	127 931 192
	3x 10 A Steckdosen mit Wippdeckel aus Edelstahl massiv inkl. LED und Schalter	1	Liftup3	127 932 192
	4x 10 A Steckdosen			
4x 10 A Steckdosen mit Wippdeckel aus Kunststoff	1	Liftup2	127 930 292	
4x 10 A Steckdosen mit Wippdeckel aus Edelstahl massiv	1	Liftup8	127 931 292	
4x 10 A Steckdosen mit Wippdeckel aus Edelstahl massiv inkl. LED und Schalter	1	Liftup9	127 932 292	
 <p>mit Steck- und Datendosen</p>	2x 10 A Steckdosen und 2x Kat. 5			
	2x 10 A Steckdosen und 2x Kat. 5 mit Wippdeckel aus Kunststoff	1	Liftup10	127 930 392
	2x 10 A Steckdosen und 2x Kat. 5 mit Wippdeckel aus Edelstahl massiv	1	Liftup11	127 931 392
	2x 10 A Steckdosen und 2x Kat. 5 mit Wippdeckel aus Edelstahl massiv inkl. LED und Schalter	1	Liftup12	127 932 392
	3x 10 A Steckdosen und 2x Kat. 5			
	3x 10 A Steckdosen und 2x Kat. 5 mit Wippdeckel aus Kunststoff	1	Liftup13	127 930 492
	3x 10 A Steckdosen und 2x Kat. 5 mit Wippdeckel aus Edelstahl massiv	1	Liftup14	127 931 492
	3x 10 A Steckdosen und 2x Kat. 5 mit Wippdeckel aus Edelstahl massiv inkl. LED und Schalter	1	Liftup15	127 932 492
	4x 10 A Steckdosen und 2x Kat. 5			
4x 10 A Steckdosen und 2x Kat. 5 mit Wippdeckel aus Kunststoff	1	Liftup16	127 930 592	
4x 10 A Steckdosen und 2x Kat. 5 mit Wippdeckel aus Edelstahl massiv	1	Liftup17	127 931 592	
4x 10 A Steckdosen und 2x Kat. 5 mit Wippdeckel aus Edelstahl massiv inkl. LED und Schalter	1	Liftup18	127 932 592	
 <p>G7059</p>	Lochsäge			
	Lochsäge, Ø 102 mm	1	G7059	983 228 729

- Anschlusseinheiten für Energie- und Datenanschluss
- inkl. 3 m Anschlusskabel
- inkl. 10A Vorsicherung

Farbe:
Gehäuseprofil Aluminium natureloxiert
Steckdosen Anthrazit

Material:
Kunststoff, Aluminium

Auf Kundenwunsch können Module auch mit TV-, Kat. 5e-, Audio-, Video-, USB-Anschluss ausgerüstet werden.

Rauminstallationssysteme

	Bezeichnung	VPE	Best.Nr.	E-No
	Tischanbaumodul 3 Steckdosen T13, frei aufstellbar durch "slide stops" (Gumminoppen), 3 m Anschlussleitung fest montiert			
Terminal 1	Tischanbaumodul	1	Terminal1	603 413 833
	Tischanbaumodul 3 Steckdosen T13, frei aufstellbar durch "slide stops" (Gumminoppen), 2 Modularkupplungen Kat. 6 geschirmt, RJ45 auf RJ45, 3 m Anschlussleitung fest montiert			
Terminal 2	Tischanbaumodul	1	Terminal2	603 423 833
	Tischanbaumodul 3 Steckdosen T13, mit 1 Befestigungszwinge für Tischplatten mit 8 - 40 mm Dicke, 3 m Anschlussleitung fest montiert			
Terminal 3	Tischanbaumodul	1	Terminal3	603 513 833
	Tischanbaumodul 3 Steckdosen T13, 2 Modularkupplungen Kat. 6 geschirmt, RJ45 auf RJ45, mit 1 Befestigungszwinge für Tischplatten mit 8 - 40 mm Dicke, 3 m Anschlussleitung fest montiert			
Terminal 4	Tischanbaumodul	1	Terminal4	603 523 833
	Tischanbaumodul 1 Steckdose T13, ungeschaltet, EIN/AUS-Schalter blau illuminiert, 4 Steckdosen T13 schaltbar, mit 2 Befestigungszwingen für Tischplatten mit 8 - 40 mm Dicke, 3 m Anschlussleitung fest montiert			
Terminal 5	Tischanbaumodul	1	Terminal5	603 434 833
	Tischanbaumodul 1 Steckdose T13, ungeschaltet, EIN/AUS- Schalter blau illuminiert, 4 Steckdosen T13 schaltbar, 2 Modularkupplungen Kat. 6 geschirmt, RJ45 auf RJ45, mit 2 Befestigungszwingen für Tischplatten mit 8 - 40 mm Dicke, 3 m Anschlussleitung fest montiert			
Terminal 6	Tischanbaumodul	1	Terminal6	603 534 833

Design- und Eckkanal Leitungsführung in glänzender Aufmachung

Der Design- und der Eckkanal führen die TV-Leitungen elegant durch den Raum und bis zum Flachbildschirm. Unschöne Kabelüberlängen auf dem Boden sind passé! Mit ihrer hochglänzenden Ästhetik verleihen sie dem Raum ein zusätzliches Design-Element und bringen den persönlichen Wohnstil noch besser zur Geltung. Erhältlich sind der Design- und der Eckkanal in den Nuancen Schwarz und Weiss. Auf dem rechten Bild ist eine Kombination mit dem Sockelleistensystem tehalit.SL abgebildet.



tehalit.DAB

Rauminstallations- system

Deckenanschlussbahn

Das Deckenanschlussbahnsystem tehalit.DAB ist konstruktiv optimal abgestimmt auf den Einsatz in grossen und hohen Räumen: Die Deckenanschlussbahn ist ein abgehängtes Deckenkanalsystem mit zwei

Installationskanälen für die getrennte Verlegung von Energie- und Datenleitungen. Damit macht dieses Montagesystem den Einbau abgehängter Decken überflüssig.



Vorteile:

- Optimaler Einsatz in grossen und hohen Räumen
- Einfache Planung und Montage
- Getrennte Verlegung von Energie- und Datenleitungen möglich
- Flexibles System bei Ausbau und Änderung der Installation
- Umfassende Funktionalität für:
 - Raumlösungen
 - Lichtlösungen
 - Gebäudesteuerungstechnik

Technische Merkmale:

- | | |
|-----------------|---|
| - Montage: | Aufputz-Installation |
| - Montageort: | Abgehängtes Deckenkanalsystem |
| - Material: | Aluminium |
| - Abmessungen: | 50 x 80 mm
50 x 160 mm |
| - Lieferfarben: | RAL 9016 (Verkehrsweiss),
RAL 9010 (Reinweiss),
ELN Aluminium natureloxiert |
| - Lieferlänge: | 3000 mm |
| - Formteile: | Flachwinkel, T-Stück, Endplatte,
Wandanschlussblende |
| - Zubehör: | Abhänger, Halterset, Kupplung |

Expert tips

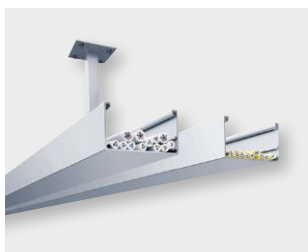

01

Deckenanschlussbahn 80 mm, Aluminium

Farben:

- RAL 9010, Reinweiss
- ELN, Aluminium natureloxiert.



02

Deckenanschlussbahn 160 mm, Aluminium

Farben:

- RAL 9010, Reinweiss
- ELN, Aluminium natureloxiert.

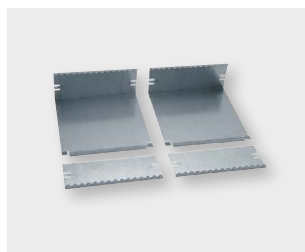

03

Schnelle Verbindungen

Kupplungsset für die schnelle mechanische und elektrische Verbindung der Deckenanschlussbahnen.

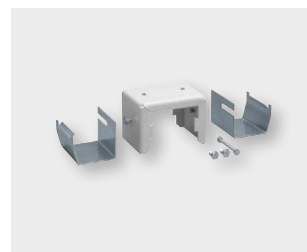

04

Fester Halt

Halter für die Befestigung der Deckenanschlussbahnen parallel zueinander.



05

Sichere Befestigung

Der Abhänger gewährleistet die sichere Befestigung der Deckenanschlussbahnen an der Decke. Der Abstandsbereich zur Decke ist am Abhänger einstellbar.

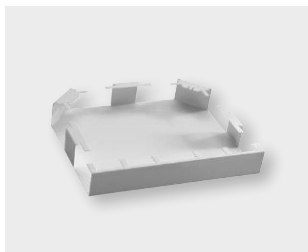

06

Flexible Ausrichtung

Richtungsänderungen können jederzeit mit Hilfe von Flachwinkeln und T-Stück realisiert werden.

Beladung des Nutzquerschnitts:

- Nutzbare Kabellast der DABA500801:
 - max. 16 kg/m bei Stützweite von 1,5 m
 - max. 10 kg/m bei Stützweite von 2,5 m
- Belastungsprüfung erfolgte in Anlehnung an die EN 61537 "Kabeltragsysteme zum Führen von Leitungen für elektrische Energie und Informationen"
- Nutzfläche DABA50081: 42 cm² (2 x 21 cm²)
- Nutzbare Kabellast der DABA501601:
 - max. 23 kg/m bei Stützweite von 1,0 m
 - max. 20 kg/m bei Stützweite von 1,5 m
- Belastungsprüfung erfolgte in Anlehnung an die EN 61537 "Kabeltragsysteme zum Führen von Leitungen für elektrische Energie und Informationen"
- Nutzfläche DABA501601: 89 cm² (2 x 44,5 cm²)

Max. Anzahl Kabel:

- für DABA50080
 - 3 x 1,5 mm²: 58
 - 5 x 2,5 mm²: 34
 - Kat. 6 Kabel: 66
- für DABA50160
 - 3 x 1,5 mm²: 124
 - 5 x 2,5 mm²: 74
 - Kat. 6 Kabel: 140
- nutzbare Kabellast beachten
- Erdungsmassnahmen beachten

Lieferfarben für DABA:

- RAL 9016, Verkehrsweiss
- RAL 9010, Reinweiss
- ELN, Aluminium natureloxiert

Lieferlänge:



3000 mm

Lieferhinweise:

pro 1 m DAB müssen 2 m Profil bestellt werden.

► Seite 359

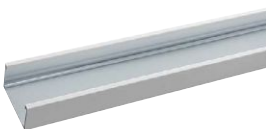
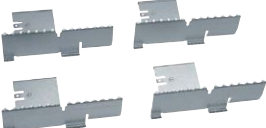
Rauminstallations-
systeme

	Bezeichnung	VPE	Best.Nr.	E-No
DABA Deckenanschlussbahn, Aluminium				
 DABA5008019010	DABA Deckenanschlussbahn, Aluminium 50 x 80 mm	24	DABA500801ELN	127 900 062
	DABA Deckenanschlussbahn, Aluminium 50 x 80 mm	24	★ DABA5008019016	127 900 072
	DABA Deckenanschlussbahn, Aluminium 50 x 80 mm	24	DABA5008019010	127 900 022
	DABA Deckenanschlussbahn, Aluminium 50 x 160 mm	12	DABA501601ELN	127 900 162
	DABA Deckenanschlussbahn, Aluminium 50 x 160 mm	12	★ DABA5016019016	127 900 172
	DABA Deckenanschlussbahn, Aluminium 50 x 160 mm	12	DABA5016019010	127 900 122
Kupplung, Stahlblech				
zur mechanischen und elektrischen Verbindung der Profile				
 DABA500809VERZ	Kupplung, Stahlblech Set für DABA50080	1	DABA500809VERZ	127 963 052
	Kupplung, Stahlblech Set für DABA50160	1	DABA501609VERZ	127 963 152
Halterset, Stahlblech				
 DABA50080109010	Abhänger, Stahlblech für DABA50080	1	DABA50080109006	127 999 002
	Abhänger, Stahlblech für DABA50080	1	★ DABA50080109016	127 999 072
	Abhänger, Stahlblech für DABA50080	1	DABA50080109010	127 999 022
	Abhänger, Stahlblech für DABA50160	1	DABA50160109006	127 999 102
	Abhänger, Stahlblech für DABA50160	1	★ DABA50160109016	127 999 172
	Abhänger, Stahlblech für DABA50160	1	DABA50160109010	127 999 122
Abhänger, Stahlblech				
DABZAB250XXXX für Höhenbereich 250 - 400 mm DABZAB400XXXX für Höhenbereich 400 - 700 mm DABZAB700XXXX für Höhenbereich 700 - 1300 mm				
 DABZAB2509010	Abhänger, Stahlblech 250 - 400 mm	1	DABZAB2509006	127 960 002
	Abhänger, Stahlblech 250 - 400 mm	1	★ DABZAB2509016	127 960 072
	Abhänger, Stahlblech 250 - 400 mm	1	DABZAB2509010	127 960 022
	Abhänger, Stahlblech 400 - 700 mm	1	DABZAB4009006	127 960 102
	Abhänger, Stahlblech 400 - 700 mm	1	★ DABZAB4009016	127 960 172
	Abhänger, Stahlblech 400 - 700 mm	1	DABZAB4009010	127 960 122
	Abhänger, Stahlblech 700 - 1300 mm	1	DABZAB7009006	127 960 202
	Abhänger, Stahlblech 700 - 1300 mm	1	★ DABZAB7009016	127 960 272
	Abhänger, Stahlblech 700 - 1300 mm	1	DABZAB7009010	127 960 222

Bezeichnung VPE Best.Nr. E-No

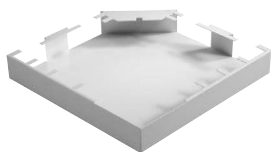

DABA5008059010

Flachwinkel, Stahlblech

Flachwinkel, Stahlblech für DABA50080	1	DABA5008059006	127 970 002
Flachwinkel, Stahlblech für DABA50080	1	★ DABA5008059016	127 970 072
Flachwinkel, Stahlblech für DABA50080	1	DABA5008059010	127 970 022
Flachwinkel, Stahlblech für DABA50160	1	DABA5016059006	127 970 102
Flachwinkel, Stahlblech für DABA50160	1	★ DABA5016059016	127 970 172
Flachwinkel, Stahlblech für DABA50160	1	DABA5016059010	127 970 122

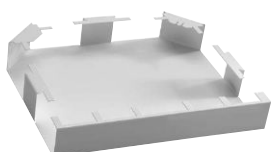

DABA5008079010

T-Stück, Stahlblech

T-Stück, Stahlblech für DABA50080	1	DABA5008079006	127 973 002
T-Stück, Stahlblech für DABA50080	1	★ DABA5008079016	127 973 072
T-Stück, Stahlblech für DABA50080	1	DABA5008079010	127 973 022
T-Stück, Stahlblech für DABA50160	1	DABA5016079006	127 973 102
T-Stück, Stahlblech für DABA50160	1	★ DABA5016079016	127 973 172
T-Stück, Stahlblech für DABA50160	1	DABA5016079010	127 973 122



DABA5008069010

Endplatte, Stahlblech

Endplatte, Stahlblech Set für DABA50080	1	DABA500806ELN	127 936 062
Endplatte, Stahlblech Set für DABA50080	1	★ DABA5008069016	127 936 072
Endplatte, Stahlblech Set für DABA50080	1	DABA5008069010	127 936 022
Endplatte, Stahlblech Set für DABA50160	1	DABA501606ELN	127 936 162
Endplatte, Stahlblech Set für DABA50160	1	★ DABA5016069016	127 936 172
Endplatte, Stahlblech Set für DABA50160	1	DABA5016069010	127 936 122

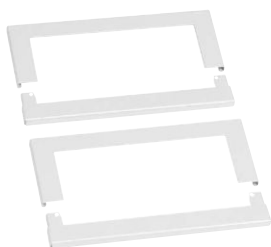

DABA5016089010

Wandanschlussblende, Stahlblech

Wandanschlussblende, Stahlblech Set für DABA50080	1	DABA5008089006	127 961 002
Wandanschlussblende, Stahlblech Set für DABA50080	1	★ DABA5008089016	127 961 072
Wandanschlussblende, Stahlblech Set für DABA50080	1	DABA5008089010	127 961 022
Wandanschlussblende, Stahlblech Set für DABA50160	1	DABA5016089006	127 961 102
Wandanschlussblende, Stahlblech Set für DABA50160	1	★ DABA5016089016	127 961 172
Wandanschlussblende, Stahlblech Set für DABA50160	1	DABA5016089010	127 961 122

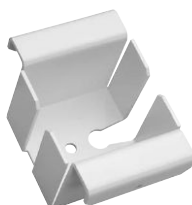

DABZADUN9010

Adapter Universal, Stahlblech

zur Befestigung von Leuchten und Hinweisschildern

Adapter Universal, Stahlblech	1	DABZADUN9006	127 991 302
Adapter Universal, Stahlblech	1	★ DABZADUN9016	127 991 072
Adapter Universal, Stahlblech	1	DABZADUN9010	127 991 322

Bezeichnung VPE Best.Nr. E-No

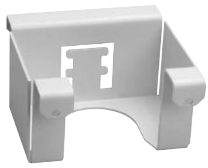

DABZADFLR9010

Adapter Schlauch, Stahlblech

zur Anbindung von DA200 Säulen mit Flextechnik

Adapter Schlauch, Stahlblech, Weissaluminium	1	DABZADFLR9006	127 991 002
Adapter Schlauch, Stahlblech, Verkehrsweiss	1	★ DABZADFLR9016	127 991 372
Adapter Schlauch, Stahlblech, Reinweiss	1	DABZADFLR9010	127 991 022



L4187CHRO

Erdanschlussklemme

für Basisanschluss bis Querschnitt 10 mm²

Erdanschlussklemme	10	L4187CHRO	127 390 152
--------------------	----	------------------	-------------



L5800

Erdwinkel

Erdwinkel	50	L5800	127 579 062
-----------	----	--------------	-------------



L4181GNGE

Erdungsleitung

steckbar, Querschnitt 4 mm², zur elektrischen Verbindung von Grundprofil und Oberteilen sowie zur Überbrückung von Formteilen

Erdungsleitung L=150 mm, Steckhülse	100	L4181GNGE	127 390 092
Erdungsleitung L=300 mm, Steckhülse	100	L4182GNGE	127 390 192
Erdungsleitung L=600 mm, Steckhülse	25	L4183GNGE	127 390 292

Rauminstallations-
systeme

tehalit.DAB

Deckenanschlussbahnsystem

Das Deckenanschlussbahnsystem tehalit.DAB ist konstruktiv optimal abgestimmt auf den Einsatz in grossen und hohen Räumen: Die Deckenanschlussbahn ist ein abgehängtes Deckenkanalsystem mit zwei Installationskanälen für die getrennte Verlegung von Energie- und Datenleitungen. Damit macht dieses Montagesystem den Einbau abgehängter Decken überflüssig.

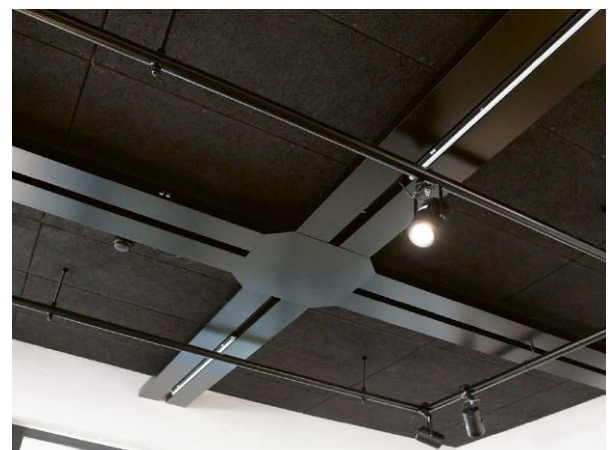
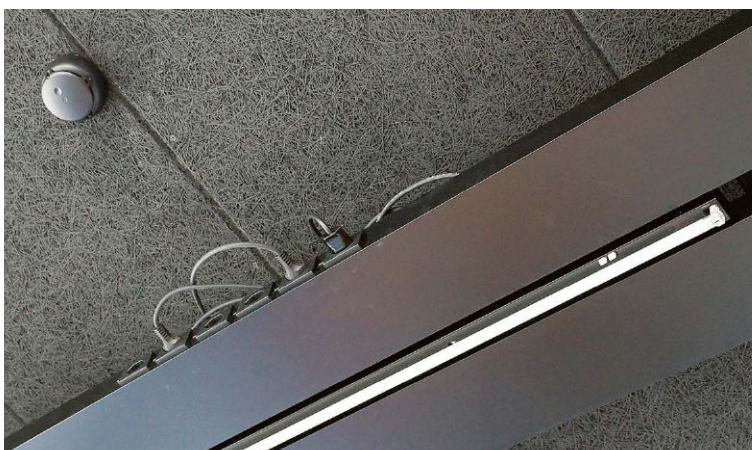
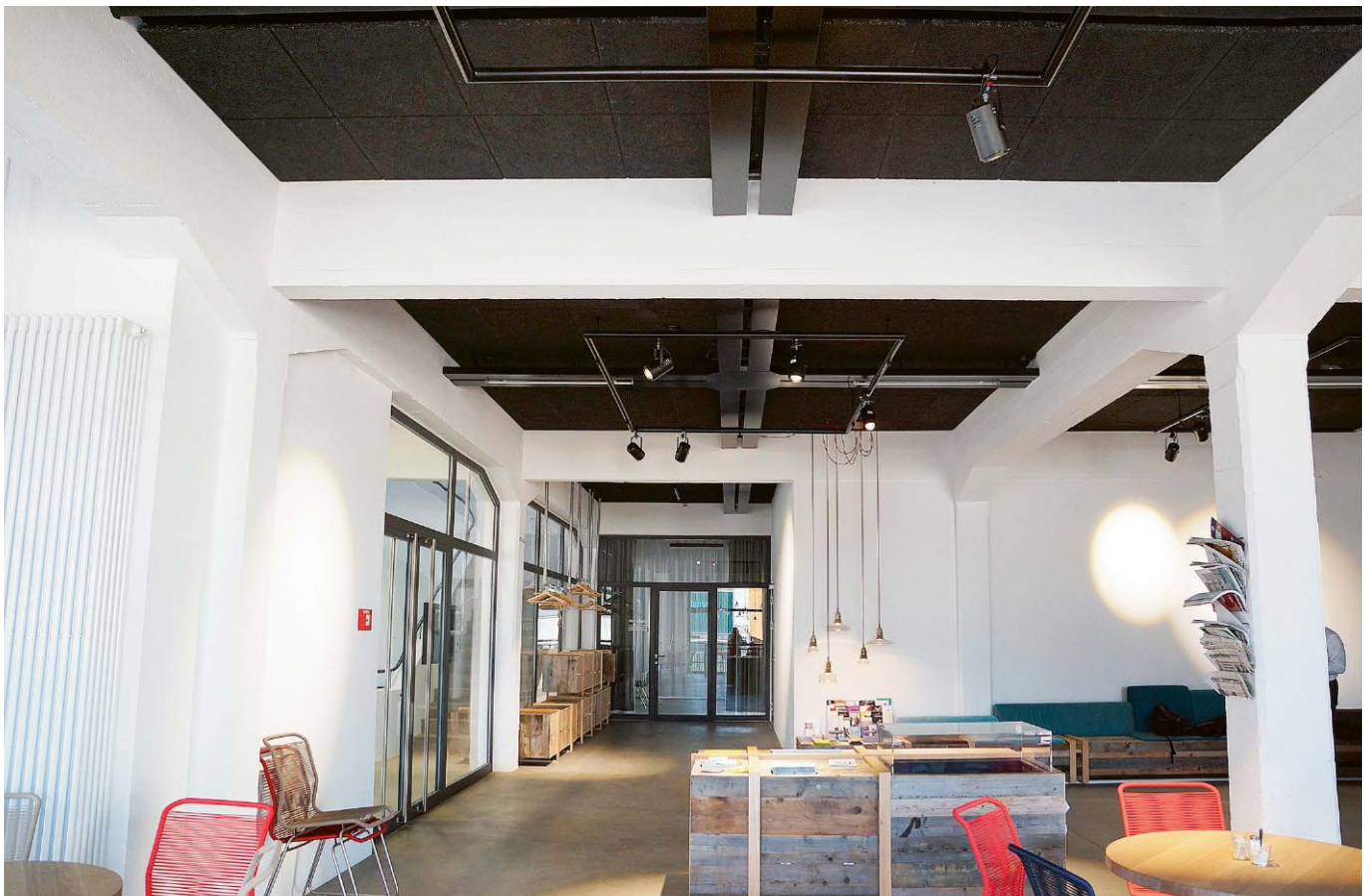

Anwendungsbeispiele:

- Im Esszimmer, um einen Raclette-Ofen, Toaster oder Tischgrill, etc. flexibel einzustecken
- Im Wohnzimmer, für Ständerleuchten, TV-Geräte, Lautsprecherboxen, etc.
- Im Büro, für eine zentrale Arbeitsplatzbestückung

Technische Merkmale:

- 4 Standardgrößen (125 x 125, 160 x 160, 200 x 200, 260 x 260),
- Anzahl FLF Steckplätze Gr. I: 2-10
- Durch Abschneiden des Trennsteges kann statt 2x Gr. I ein Gr. II FLF Gerät eingebaut werden
- Nivellierhöhe: 100 - 135mm (Standard) und 70 - 90mm (flache Ausführung)
- Festsitzender Schalungskörper aus Styropor für alle Bauphasen
- Kantenhöhe bei Deckel: 12 oder 22 mm
- Für trockenengepflegte Böden
- Innen- und aussenliegende Befestigungsmöglichkeit
- Punktbelastung 2kN

Vorteile und Nutzen:

- Hochwertig verarbeitete Dosen für den Einsatz im Wohn- und Gewerbebereich
- Einfache Oberseiteöffnung durch Klappbügel
- Erweiterung des Nivellierbereichs mit zusätzlichen Nivellierplatten

Material Deckel:

Edelstahl

Lieferform:

Komplettlieferform

▶ Seite 612

Rauminstallations-
systeme

	Bezeichnung	Kanten- höhe [mm]	VPE	Best.Nr.	E-No
Bodendose Gr. 1					
	- 125 x 125, für 3xFLF Gr. I - Nivellierbereich 100 - 135 mm - Deckel aus Edelstahl, 1x Klappdeckel				
	Bodendose Gr. 1, Deckel aus Edelstahl, 1x Klappdeckel	22	1	BDHGR1E25K	154 781 134
BDHGR1E25K					
Bodendose Gr. 2					
	- 160 x 160, für 3xFLF Gr. I, (Standard) oder 2xFLF Gr. I, (flache Ausführung) - Nivellierbereich 100 - 135 mm od. 70 - 90 mm - Deckel aus Edelstahl, 1x Klappdeckel				
	Bodendose Gr. 2, Deckel aus Edelstahl, 1x Klappdeckel	22	1	BDHGR2E25K	154 783 134
BDHGR2E25K	flache Bodendose Bodendose Gr. 2, Deckel aus Edelstahl, 1x Klappdeckel	12	1	BDHGR2E15K	154 782 124
Bodendose Gr. 3					
	- 200 x 200, für 2x3xFLF Gr. I, (Standard) oder 2x2 FLF Gr. I, (flache Ausführung) - Nivellierbereich 100 - 135 mm od. 70 - 90 mm				
	Bodendose Gr. 3, Deckel aus Edelstahl, 2x Bürstenauslass	22	1	BDHGR3E25B	154 786 264
BDHGR3E25B	Bodendose Gr. 3, Deckel aus Edelstahl, 1x Klappdeckel	22	1	BDHGR3E25K	154 786 164
	flache Bodendose Bodendose Gr. 3, Deckel aus Edelstahl, 1x Klappdeckel	12	1	BDHGR3E15K	154 785 144
Bodendose Gr. 4					
	- 260 x 260, für 2x5 FLF Gr. I - Nivellierbereich 100 - 135 mm				
	Bodendose Gr. 4, Deckel aus Edelstahl, 2x Bürstenauslass	22	1	BDHGR4E25B	154 787 274
BDHGR4E25B					

Bezeichnung VPE **Best.Nr.** E-No



BDHGR2NP

Nivellierplatte

- Nivellierplatte um die Bodendose um zusätzliche 25 - 70mm anzuheben

Nivellierplatte für BDHGR1	1	BDHGR1NP	154 981 014
Nivellierplatte für BDHGR2	1	BDHGR2NP	154 982 014
Nivellierplatte für BDHGR3	1	BDHGR3NP	154 983 014
Nivellierplatte für BDHGR4	1	BDHGR4NP	154 984 014



BDHGR3SEB

Stahleinlage

- Die Stahleinlage dient dazu die Punktbelastung von 2kN bei Bedarf auf 4kN zu erhöhen.

Stahleinlage für BDHGR1 mit Klappdeckel	1	BDHGR1SEK	154 981 004
Stahleinlage für BDHGR2 mit Klappdeckel	1	BDHGR2SEK	154 982 004
Stahleinlage für BDHGR3 mit Klappdeckel	1	BDHGR3SEK	154 983 004
Stahleinlage für BDHGR3 mit Bürsten	1	BDHGR3SEB	154 983 204
Stahleinlage für BDHGR4 mit Bürsten	1	BDHGR4SEB	154 984 204



BDHTSM

Trittschallmuffe

- Trittschallmuffe für zusätzliche Trittschallentkopplung, zur Befestigung an der Nivellierplatte (pro Dose immer 4 Stück bestellen)

Trittschallmuffe für Trittschallentkopplung	1	BDHTSM	154 990 004
---	---	---------------	-------------

Anwendungsbeispiele:

- Nassgereinigte Böden mit starkem Publikums- oder Lastenverkehr z.B. Hotellobbys, Konferenzräume, Ausstellungsraum bei Autohäusern
- Wohnzimmer

Vorteile und Nutzen:

- Einsetzbar in Hohl- oder Unterlagsböden
- 3 Deckelausführungen: Metalldeckel, Tubus, Kunststoffdeckel
- 5 Farben: 3 Metall, 2 Kunststoff
- Schalungselement bietet viel Stauraum

Technische Merkmale:

- Anzahl 230V Steckplätze: 2
- Anzahl RJ45 Steckplätze: 2
- Traglast 10kN: Bodendose ist überfahrbar
- Einbautiefe nur 87mm

▶ Seite 614

Rauminstallations-
systeme



SER02

Bezeichnung	VPE	Best.Nr.	E-No
-------------	-----	----------	------

Schalungselement, Polyamid schwarz

- Durchmesser 122mm
- Höhe 155mm
- Einführung Rohre 16x M20 oder 16x M25
- Einführung Unterflurkanal 4x UK 190x28

Schalungselement	1	★SER02	154 757 992
------------------	---	--------	-------------



BSR02D

Installationsdose

- Aufnahmemöglichkeit 230V: 2x 45x45
- Aufnahmemöglichkeit Daten: 2x RJ45
- Mindesteinbautiefe 87mm
- Aussendurchmesser 150mm
- Ausschnitt bei Einbau in Hohlboden 122mm
- Material Polyamid
- mit Zugsentlastung

Installationsdose für 2x Energie und Datentechnik	1	★BSR02D	154 757 532
---	---	---------	-------------



BSR02R

Klemmring

- Klemmring für Installationsdose für Spannungsbereich <32mm

Klemmring für Installationsdose	1	★BSR02R	154 757 732
---------------------------------	---	---------	-------------



BSM052

RJ45 Montageplatten

- zum Einsetzen in der Installationsdose

Montageplatte Typ 05 20,1x14,8 zweifach HMS, AMP,	1	★BSM052	154 757 152
---	---	---------	-------------



BSM012

Montageplatte Typ 01 19,3x14,8 zweifach Keystone	1	★BSM012	154 757 352
--	---	---------	-------------







BSM032

Montageplatte Typ 03 19,5x14,85 zweifach BTR-E-DAT,	1	★BSM032	154 757 252
--	---	---------	-------------



BSM301

Montageplatte Typ 030 12,8x21 einfach D-Sub9	1	★BSM301	154 757 972
--	---	---------	-------------

	Bezeichnung	VPE	Best.Nr.	E-No
Klappdeckel				
		<ul style="list-style-type: none"> - Klappdeckel in Silber, Kupfer, Messing - Schutzart nicht im Gebrauch: IP66 - Flächenbelastung 10kN - Deckelüberstand geschlossen: 4mm 		
BSR02MKS	BSR02MKS			
		Metall Klappdeckel, Silber	1 ★BSR02MKS	154 757 792
BSR02MKK		Metall Klappdeckel, Kupfer	1 ★BSR02MKK	154 757 392
		Metall Klappdeckel, Messing	1 ★BSR02MKM	154 757 592
BSR02MKM				
Tubus				
		<ul style="list-style-type: none"> - Tubus in Silber, Kupfer, Messing - Schutzart nicht im Gebrauch: IP66 - Flächenbelastung 10kN - Deckelüberstand geschlossen: 4mm - Geschützt bis 10mm Schwallwasse 		
BSR02MTS	BSR02MTK			
		Metall Tubus, Silber	1 ★BSR02MTS	154 757 452
BSR02MTM		Metall Tubus, Kupfer	1 ★BSR02MTK	154 757 652
		Metall Tubus, Messing	1 ★BSR02MTM	154 757 852
Kunststoff Klappdeckel				
		<ul style="list-style-type: none"> - Klappdeckel aus Kunststoff in Eisengrau und Tiefschwarz - Flächenbelastung 5kN - Deckelüberstand geschlossen: 4mm 		
BSR02KK7011	BSR02KK9005			
		Kunststoff Klappdeckel, Eisengrau	1 ★BSR02KK7011	154 757 192
		Kunststoff Klappdeckel, Tiefschwarz	1 ★BSR02KK9005	154 757 292
Leitungsauslass mit Blinddeckel				
		<ul style="list-style-type: none"> - Leitungsauslass mit Blinddeckel - Deckel belegbar mit Bodenbelag z.B. Teppich, Linoleum, etc. 		
LAR02KB7011	LAR02KB9005			
		Leitungsauslass mit Blinddeckel für Bodenbelag Spannbereich >32mm, Eisengrau	1 ★LAR02KB7011	154 757 952
		Leitungsauslass mit Blinddeckel für Bodenbelag Spannbereich >32mm, Tiefschwarz	1 ★LAR02KB9005	154 757 962
Einbausteckdose 45x45 Typ 13				
	<ul style="list-style-type: none"> - mit Steckklemmen - 10 A 250 V - Einbautiefe 32 mm 			
WH38580300D		Einbausteckdose Typ 13, Weiss	1 ★WH38580300D	663 013 003
		Einbausteckdose Typ 13, Schwarz	1 ★WH38580305D	663 013 053
		Einbausteckdose Typ 13, Orange	1 ★WH38580306D	663 013 063
Einbausteckdose 45x45 Typ 23				
	<ul style="list-style-type: none"> - mit Steckklemmen - 16 A 250 V - Einbautiefe 32 mm 			
WH38585300D		Einbausteckdose Typ 23, Weiss	1 ★WH38585300D	663 613 003
		Einbausteckdose Typ 23, Schwarz	1 ★WH38585305D	663 613 053
		Einbausteckdose Typ 23, Orange	1 ★WH38585306D	663 613 063

tehalit.SL

Sockelleistensystem für anspruchsvolle Wohn- und Arbeitsräume

Stehen Sie vor der Herausforderung, einen neuen oder bestehenden Wohn- oder Arbeitsraum mit den neusten Elektroinstallationen auszurüsten? Ohne grossen Aufwand und mit der Sicherheit, nachträglich alle Anschlüsse flexibel nutzen zu können? Dann greifen Sie am besten auf das tehalit.SL Sockelleistensystem zurück. Mit seinem eleganten Design wertet es dezent jedes Ambiente auf und glänzt mit einer grossen Auswahl an Profilen und Dekoren. Auch technisch gesehen ist es ein kleines Meisterwerk: Der Geräteträger lässt sich dank praktischer Rasttechnik ganz ohne Bohrer fixieren – einfacher geht es nicht!



Sockelleistenkanal, Höhe 55 mm	254
Sockelleistenkanal, Höhe 80 mm	258
Sockelleistenkanal halogenfrei, Höhe 80 mm	262
Sockelleistenkanal, Höhe 115 mm	262
Geräteträger für SL-Systeme	264
LED-Sockelleistenset und Zubehör	267
tehalit.EK Eckkanal, Kanalprofile und Formteile	268
tehalit.SL Türumfahrunskanal, Formteile	268

tehalit.SL

Sockelleistensystem

Geräteeinbau vom Feinsten

Auch technisch gesehen ist der tehalit.SL ein kleines Meisterwerk: So lässt sich z.B. der Geräteträger dank praktischer Rasttechnik ganz ohne Bohrer fixieren – einfacher geht es nicht



Vorteile:

- Ansprechendes Design
- Eindruck von schwebenden Geräteträgern mit Spiegeleffekt
- Vorbestückte Geräteträger
- Geräteträger muss nicht an die Wand angebohrt werden
- Separate Führung von Energie-, Telekom-, und Datenleitungen in einem Kanal
- Einhaltung der Norm EN50085, die für Energieleitungen einen Bodenabstand von mindestens 10 mm fordert

Technische Merkmale:

- 3 Grössen: 20 x 55 mm, 20 x 80 mm, 20 x 115 mm
- 4 Farben: Verkehrsweiss (RAL 9016), Reinweiss (RAL 9010), Graphitschwarz (RAL 9011), Aluminium
- 5 Holzdekore für Kanäle
- Weichlippen für Wandunebenheiten bei SL20055 und SL20080
- Profil mit Teppichleiste bei SL20055 und SL20080
- Halogenfreie Version: SLH20080

Expert tips



01

Vorbestückte Geräteträger für Energie und Daten vereinfachen den Bestellablauf.

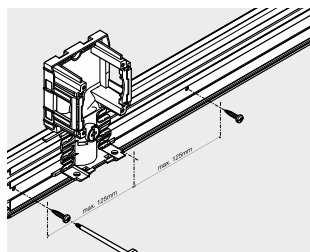

02

Der Geräteträger wird nur noch am Kanalunterteil befestigt, so dass es in der Wand keine Bohrlöcher mehr braucht. Montagehinweis siehe Technischer Anhang, Seite 304.



03

Das Standardprogramm besteht aus den Farben Verkehrsweiss, Reinweiss, Aluminium und Graphitschwarz. Die Kanalhöhen betragen 55, 80 und 115 mm.



04

Das Inneneck lässt sich axial verstellen und gleichzeitig auseinanderziehen. So kann der Biegeradius vergrössert werden – ideal für Datenkabel.



05

Das Kanalunterteil sorgt mit modifizierten Trennstegen für einen besseren Leitungsrückhalt. Weiter sichert es automatisch die Einhaltung der Norm EN 50085, die für Energieleitungen einen Bodenabstand von mindestens 10 mm fordert.



06

Bei Parkettböden empfehlen sich unsere fünf ansprechenden Holzdekore: Ahorn, Buche, Eiche, Kirsche und Sucupira (v.l.n.r.).

Lieferlänge:
2000 mm

Lieferform:
Unter- und Oberteil separat

Material:
Unterteil und Oberteil: PVC
Formteile: PC/ABS halogenfrei

Hinweis:

- Unterteil und Oberteil müssen separat bestellt werden.
- Bei den Formteilen in Holzdekor kann es zu geringen Farbabweichungen kommen

- Geräteträgerschürze muss separat zum Geräteträger bestellt werden.

Die Kanaloberteile können mit Holzimitationsfolien überzogen werden. Verlangen Sie unsere Kollektion.

▶ Seite 298

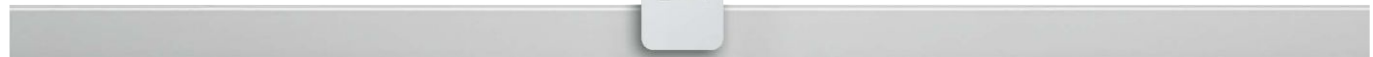

	Bezeichnung	Unterteil PVC hart	Oberteil PVC hart	VPE
	SL200551 und SL200552	SL200551 127 630 012 Schwarz	SL2005529016 127 640 032 Verkehrsweiss	36 m
			SL2005529010 127 640 022 Reinweiss	36 m
			SL2005529011 127 640 012 Graphitschwarz	36 m
			SL200552D1 127 640 172 Aluminium	18 m
			SL200552D2 127 640 252 Buche	18 m
			SL200552D3 127 640 262 Ahorn	18 m
			SL200552D4 127 640 282 Kirsche	18 m
			SL200552D5 127 640 242 Eiche	18 m
		SL200552D6 127 640 232 Sucupira	18 m	

Lieferfarben:

- RAL 9016, Verkehrsweiss
- RAL 9010, Reinweiss
- RAL 9011, Graphitschwarz
- D1, Dekor Aluminium
- D2, Dekor Buche
- D3, Dekor Ahorn
- D4, Dekor Kirsche
- D5, Dekor Eiche
- D6, Dekor Sucupira

Lieferfarbe Unterteil: Schwarz

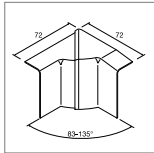

**Inneneck
verstellbar**
83°- 135°
PC/ABS halogenfrei

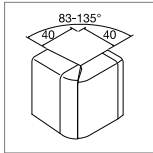

**Ausseneck
verstellbar**
83°- 135°
PC/ABS halogenfrei

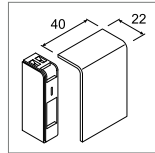

Endstück
PC/ABS
halogenfrei

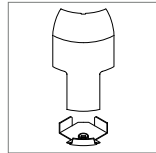

**Anschlussstück
an Eckkanal**
EK40040
PC/ABS
halogenfrei

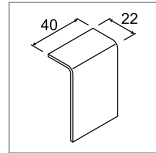

**Schnittkaschie-
rung**
PC/ABS
halogenfrei

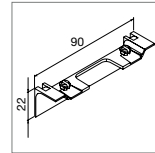

**Geräteträger-
schürze**
PC/ABS
halogenfrei

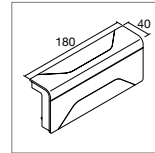

3D-Abzweiger
PC/ABS
halogenfrei

SL2005549016
127 650 072
Verkehrsweiss
VPE 1 St.

SL2005539016
127 651 272
Verkehrsweiss
VPE 1 St.

SL2005569016
127 672 072
Verkehrsweiss
VPE 1 St.

SL20055819016
127 663 132
Verkehrsweiss
VPE 1 St.

SL2005579016
127 641 032
Verkehrsweiss
VPE 1 St.

SL20055AC9016
127 690 032
Verkehrsweiss
VPE 1 St.

SL2005589016
127 665 072
Verkehrsweiss
VPE 1 St.

SL2005549010
127 650 022
Reinweiss
VPE 1 St.

SL2005539010
127 651 022
Reinweiss
VPE 1 St.

SL2005569010
127 672 022
Reinweiss
VPE 1 St.

SL20055819010
127 663 122
Reinweiss
VPE 1 St.

SL2005579010
127 641 022
Reinweiss
VPE 1 St.

SL20055AC9010
127 690 022
Reinweiss
VPE 1 St.

SL2005589010
127 665 022
Reinweiss
VPE 1 St.

SL2005549011
127 650 012
Graphitschwarz
VPE 1 St.

SL2005539011
127 651 012
Graphitschwarz
VPE 1 St.

SL2005569011
127 672 012
Graphitschwarz
VPE 1 St.

SL20055819011
127 663 012
Graphitschwarz
VPE 1 St.

SL2005579011
127 641 012
Graphitschwarz
VPE 1 St.

SL20055AC9011
127 690 012
Graphitschwarz
VPE 1 St.

SL2005589011
127 665 012
Graphitschwarz
VPE 1 St.

SL200554D1
127 650 172
Aluminium
VPE 1 St.

SL200553D1
127 651 172
Aluminium
VPE 1 St.

SL200556D1
127 672 172
Aluminium
VPE 1 St.

SL2005581D1
127 663 172
Aluminium
VPE 1 St.

SL200557D1
127 641 172
Aluminium
VPE 1 St.

SL20055ACD1
127 690 172
Aluminium
VPE 1 St.

SL200558D1
127 665 172
Aluminium
VPE 1 St.

SL200554D2
127 650 252
Buche
VPE 1 St.

SL200553D2
127 651 252
Buche
VPE 1 St.

SL200556D2
127 672 252
Buche
VPE 1 St.

SL200557D2
127 641 252
Buche
VPE 1 St.

SL20055ACD2
127 690 252
Buche
VPE 1 St.

SL200554D3
127 650 262
Ahorn
VPE 1 St.

SL200553D3
127 651 262
Ahorn
VPE 1 St.

SL200556D3
127 672 262
Ahorn
VPE 1 St.

SL200557D3
127 641 262
Ahorn
VPE 1 St.

SL20055ACD3
127 690 262
Ahorn
VPE 1 St.

SL200554D4
127 650 282
Kirsche
VPE 1 St.

SL200553D4
127 651 282
Kirsche
VPE 1 St.

SL200556D4
127 672 282
Kirsche
VPE 1 St.

SL200557D4
127 641 282
Kirsche
VPE 1 St.

SL20055ACD4
127 690 282
Kirsche
VPE 1 St.

SL200554D5
127 650 242
Eiche
VPE 1 St.

SL200553D5
127 651 242
Eiche
VPE 1 St.

SL200556D5
127 672 242
Eiche
VPE 1 St.

SL200557D5
127 641 242
Eiche
VPE 1 St.

SL20055ACD5
127 690 242
Eiche
VPE 1 St.

SL200554D6
127 650 232
Sucupira
VPE 1 St.

SL200553D6
127 651 232
Sucupira
VPE 1 St.

SL200556D6
127 672 232
Sucupira
VPE 1 St.

SL200557D6
127 641 232
Sucupira
VPE 1 St.

SL20055ACD6
127 690 232
Sucupira
VPE 1 St.

Lieferform:
Unter- und Oberteil separat

Lieferlänge:
2000 mm

Material:
Unterteil und Oberteil: PVC
Formteile: PC/ABS halogenfrei

Hinweis:
- Unterteil und Oberteil müssen separat bestellt werden.

- **Gerätträgerschürze muss separat zum Geräteträger bestellt werden.**

Die Kanaloberteile können mit Holzimitationsfolien überzogen werden. Verlangen Sie unsere Kollektion.

► Seite 298



	Bezeichnung	Unterteil PVC hart	Oberteil PVC hart	VPE
	SL200551 und SL2005521	SL200551 127 630 012 Schwarz	SL20055219016 127 642 032 Verkehrsweiss	Unterteil: 36 m Oberteil: 12 m
			SL20055219010 127 642 022 Reinweiss	Unterteil: 36 m Oberteil: 12 m
			SL20055219011 127 642 012 Graphitschwarz	Unterteil: 36 m Oberteil: 12 m

Sockelleisten-systeme

tehalit.SL

Sockelleistenkanal, Höhe 55 mm, mit Teppichleiste, Formteile

Lieferform:
Unter- und Oberteil separat

Lieferlänge:
2000 mm

Material:
Unterteil und Oberteil: PVC
Formteile: PC/ABS halogenfrei

Hinweis:
- Unterteil und Oberteil müssen separat bestellt werden.

- **Gerätträgerschürze muss separat zum Geräteträger bestellt werden.**

► Seite 298



	Bezeichnung	Unterteil PVC hart	Oberteil PVC hart	VPE
	SL200551 und SL2005522	SL200551 127 630 012 Schwarz	SL20055229016 127 643 032 Verkehrsweiss	36 m
			SL20055229010 127 643 022 Reinweiss	36 m

Lieferfarben:

RAL 9016, Verkehrsweiss
RAL 9010, Reinweiss
RAL 9011, Graphitschwarz

Lieferfarbe Unterteil:

Schwarz

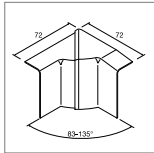

Inneneck verstellbar
83°- 135°
PC/ABS halogenfrei

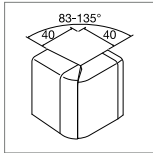

Ausseneck verstellbar
83°- 135°
PC/ABS halogenfrei

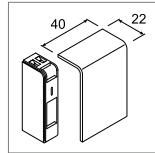

Endstück
PC/ABS
halogenfrei

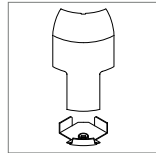

Anschlussstück an Eckkanal
EK40040
PC/ABS
halogenfrei

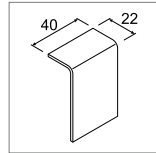

Schnittkaschierung
PC/ABS
halogenfrei

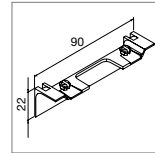

Geräteträgerschürze
PC/ABS
halogenfrei

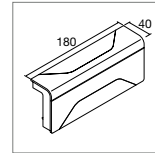

3D-Abzweiger
PC/ABS
halogenfrei

SL2005549016
127 650 072
Verkehrsweiss
VPE 1 St.

SL2005539016
127 651 272
Verkehrsweiss
VPE 1 St.

SL2005569016
127 672 072
Verkehrsweiss
VPE 1 St.

SL20055819016
127 663 132
Verkehrsweiss
VPE 1 St.

SL2005579016
127 641 032
Verkehrsweiss
VPE 1 St.

SL20055AC9016
127 690 032
Verkehrsweiss
VPE 1 St.

SL2005589016
127 665 072
Verkehrsweiss
VPE 1 St.

SL2005549010
127 650 022
Reinweiss
VPE 1 St.

SL2005539010
127 651 022
Reinweiss
VPE 1 St.

SL2005569010
127 672 022
Reinweiss
VPE 1 St.

SL20055819010
127 663 122
Reinweiss
VPE 1 St.

SL2005579010
127 641 022
Reinweiss
VPE 1 St.

SL20055AC9010
127 690 022
Reinweiss
VPE 1 St.

SL2005589010
127 665 022
Reinweiss
VPE 1 St.

SL2005549011
127 650 012
Graphitschwarz
VPE 1 St.

SL2005539011
127 651 012
Graphitschwarz
VPE 1 St.

SL2005569011
127 672 012
Graphitschwarz
VPE 1 St.

SL20055819011
127 663 012
Graphitschwarz
VPE 1 St.

SL2005579011
127 641 012
Graphitschwarz
VPE 1 St.

SL20055AC9011
127 690 012
Graphitschwarz
VPE 1 St.

SL2005589011
127 665 012
Graphitschwarz
VPE 1 St.

Lieferfarben:

RAL 9016, Verkehrsweiss
RAL 9010, Reinweiss

Lieferfarbe Unterteil:

Schwarz

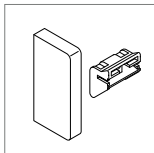

Endstück links/rechts
PC/ABS
halogenfrei

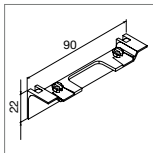

Geräteträgerschürze
PC/ABS
halogenfrei

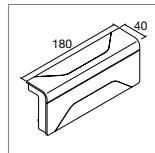

3D-Abzweiger
PC/ABS
halogenfrei

SL20055619016
127 652 672
Verkehrsweiss
VPE 1 St.

SL20055AC9016
127 690 032
Verkehrsweiss
VPE 1 St.

SL2005589016
127 665 072
Verkehrsweiss
VPE 1 St.

SL20055619010
127 652 622
Reinweiss
VPE 1 St.

SL20055AC9010
127 690 022
Reinweiss
VPE 1 St.

SL2005589010
127 665 022
Reinweiss
VPE 1 St.

Lieferlänge:
2000 mm

Lieferform:
Unter- und Oberteil separat

Material:
Unterteil und Oberteil: PVC
Formteile: PC/ABS halogenfrei

Hinweis:
- Unterteil und Oberteil müssen separat bestellt werden.
- Bei den Formteilen in Holzdekor kann es zu geringen Farbabweichungen kommen

- Geräteträgerschürze muss separat zum Geräteträger bestellt werden.

Die Kanaloberteile können mit Holzimitationsfolien überzogen werden. Verlangen Sie unsere Kollektion.

▶ Seite 298



	Bezeichnung	Unterteil PVC hart	Oberteil PVC hart	VPE
<p>20</p> <p>80</p>	SL200801 und SL200802	SL200801 127 631 012 Schwarz	SL2008029016 127 644 032 Verkehrsweiss	36 m
			SL2008029010 127 644 022 Reinweiss	36 m
			SL2008029011 127 644 012 Graphitschwarz	36 m
			SL200802D1 127 644 172 Aluminium	18 m
			SL200802D2 127 644 252 Buche	18 m
			SL200802D3 127 644 262 Ahorn	18 m
			SL200802D4 127 644 282 Kirsche	18 m
			SL200802D5 127 644 242 Eiche	18 m
		SL200802D6 127 644 232 Sucupira	18 m	

Sockelleisten-
systeme

Lieferfarben:
RAL 9016, Verkehrsweiss
RAL 9010, Reinweiss
RAL 9011, Graphitschwarz
D1, Dekor Aluminium
D2, Dekor Buche
D3, Dekor Ahorn
D4, Dekor Kirsche
D5, Dekor Eiche
D6, Dekor Sucupira
Lieferfarbe Unterteil: Schwarz

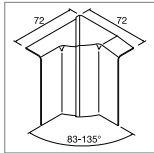

**Inneck
verstellbar**
83°- 135°
PC/ABS halogenfrei

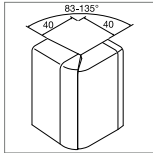

**Ausseneck
verstellbar**
83°- 135°
PC/ABS halogenfrei

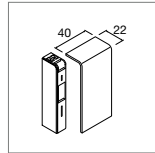

Endstück
PC/ABS
halogenfrei

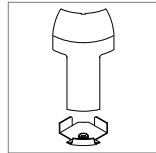

**Anschlussstück
an Eckkanal**
EK40040
PC/ABS
halogenfrei

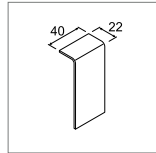

**Schnittkaschie-
rung**
PC/ABS
halogenfrei

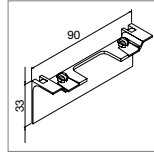

**Geräteträger-
schürze**
PC/ABS
halogenfrei

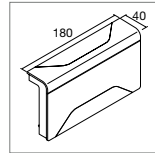

3D-Abzweiger
PC/ABS
halogenfrei

SL2008049016
127 670 772
Verkehrsweiss
VPE 1 St.

SL2008039016
127 671 162
Verkehrsweiss
VPE 1 St.

SL2008069016
127 682 072
Verkehrsweiss
VPE 1 St.

SL20080819016
127 683 072
Verkehrsweiss
VPE 1 St.

SL2008079016
127 648 032
Verkehrsweiss
VPE 1 St.

SL20080AC9016
127 691 032
Verkehrsweiss
VPE 1 St.

SL2008089016
127 665 132
Verkehrsweiss
VPE 1 St.

SL2008049010
127 670 722
Reinweiss
VPE 1 St.

SL2008039010
127 671 722
Reinweiss
VPE 1 St.

SL2008069010
127 682 022
Reinweiss
VPE 1 St.

SL20080819010
127 683 022
Reinweiss
VPE 1 St.

SL2008079010
127 648 022
Reinweiss
VPE 1 St.

SL20080AC9010
127 691 022
Reinweiss
VPE 1 St.

SL2008089010
127 665 122
Reinweiss
VPE 1 St.

SL2008049011
127 670 712
Graphitschwarz
VPE 1 St.

SL2008039011
127 671 712
Graphitschwarz
VPE 1 St.

SL2008069011
127 682 012
Graphitschwarz
VPE 1 St.

SL20080819011
127 683 012
Graphitschwarz
VPE 1 St.

SL2008079011
127 648 012
Graphitschwarz
VPE 1 St.

SL20080AC9011
127 691 012
Graphitschwarz
VPE 1 St.

SL2008089011
127 665 112
Graphitschwarz
VPE 1 St.

SL200804D1
127 670 172
Aluminium
VPE 1 St.

SL200803D1
127 671 172
Aluminium
VPE 1 St.

SL200806D1
127 682 172
Aluminium
VPE 1 St.

SL2008081D1
127 683 172
Aluminium
VPE 1 St.

SL200807D1
127 648 172
Aluminium
VPE 1 St.

SL20080ACD1
127 691 172
Aluminium
VPE 1 St.

SL200808D1
127 685 172
Aluminium
VPE 1 St.

SL200804D2
127 670 252
Buche
VPE 1 St.

SL200803D2
127 671 252
Buche
VPE 1 St.

SL200806D2
127 682 252
Buche
VPE 1 St.

SL200807D2
127 648 252
Buche
VPE 1 St.

SL20080ACD2
127 691 252
Buche
VPE 1 St.

SL200804D2
127 670 262
Ahorn
VPE 1 St.

SL200803D3
127 671 262
Ahorn
VPE 1 St.

SL200806D3
127 682 262
Ahorn
VPE 1 St.

SL200807D3
127 648 262
Ahorn
VPE 1 St.

SL20080ACD3
127 691 262
Ahorn
VPE 1 St.

SL200804D4
127 670 282
Kirsche
VPE 1 St.

SL200803D4
127 671 282
Kirsche
VPE 1 St.

SL200806D4
127 682 282
Kirsche
VPE 1 St.

SL200807D4
127 648 282
Kirsche
VPE 1 St.

SL20080ACD4
127 691 282
Kirsche
VPE 1 St.

SL200804D5
127 670 242
Eiche
VPE 1 St.

SL200803D5
127 671 242
Eiche
VPE 1 St.

SL200806D5
127 682 242
Eiche
VPE 1 St.

SL200807D5
127 648 242
Eiche
VPE 1 St.

SL20080ACD5
127 691 242
Eiche
VPE 1 St.

SL200804D6
127 670 232
Sucupira
VPE 1 St.

SL200803D6
127 671 232
Sucupira
VPE 1 St.

SL200806D6
127 682 232
Sucupira
VPE 1 St.

SL200807D6
127 648 232
Sucupira
VPE 1 St.

SL20080ACD6
127 691 232
Sucupira
VPE 1 St.

Lieferlänge:
2000 mm

Lieferform:
Unter- und Oberteil separat

Material:
Unterteil und Oberteil: PVC
Formteile: PC/ABS halogenfrei

Hinweis:
- Unterteil und Oberteil müssen separat bestellt werden.

- **Gerätträgerschürze muss separat zum Geräteträger bestellt werden.**

Die Kanaloberteile können mit Holzimitationsfolien überzogen werden. Verlangen Sie unsere Kollektion.

▶ Seite 298



	Bezeichnung	Unterteil PVC hart	Oberteil PVC hart	VPE
	SL200801 und SL2008021	SL200801 127 631 012 Schwarz	SL20080219016 127 646 032 Verkehrsweiss	Unterteil: 36 m Oberteil: 24 m
			SL20080219010 127 646 022 Reinweiss	Unterteil: 36 m Oberteil: 24 m
			SL20080219011 127 646 012 Graphitschwarz	Unterteil: 36 m Oberteil: 24 m

Sockelleisten-systeme

tehalit.SL

Sockelleistenkanal, Höhe 80 mm, mit Teppichleiste, Formteile

Lieferlänge:
2000 mm

Lieferform:
Unter- und Oberteil separat

Material:
Unterteil und Oberteil: PVC
Formteile: PC/ABS halogenfrei

Hinweis:
- Unterteil und Oberteil müssen separat bestellt werden.

- **Gerätträgerschürze muss separat zum Geräteträger bestellt werden.**

▶ Seite 298



	Bezeichnung	Unterteil PVC hart	Oberteil PVC hart	VPE
	SL200801 und SL2008022	SL200801 127 631 012 Schwarz	SL20080229016 127 647 032 Verkehrsweiss	36 m
			SL20080229010 127 647 022 Reinweiss	36 m

Lieferfarben:
RAL 9016, Verkehrsweiss
RAL 9010, Reinweiss

Lieferfarbe Unterteil: Schwarz

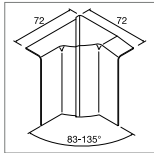

Inneneck verstellbar
83°- 135°
PC/ABS halogenfrei

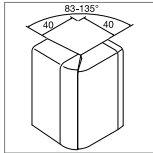

Ausseneck verstellbar
83°- 135°
PC/ABS halogenfrei

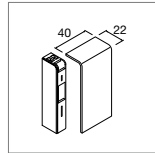

Endstück
PC/ABS
halogenfrei

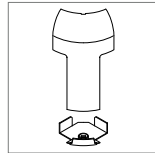

Anschlussstück an Eckkanal
EK40040
PC/ABS
halogenfrei

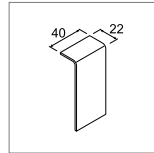

Schnittkaschierung
PC/ABS
halogenfrei

Geräteträgerschürze
PC/ABS
halogenfrei

3D-Abzweiger
PC/ABS
halogenfrei

SL2008049016
127 670 772
Verkehrsweiss
VPE 1 St.

SL2008039016
127 671 162
Verkehrsweiss
VPE 1 St.

SL2008069016
127 682 072
Verkehrsweiss
VPE 1 St.

SL20080819016
127 683 072
Verkehrsweiss
VPE 1 St.

SL2008079016
127 648 032
Verkehrsweiss
VPE 1 St.

SL20080AC9016
127 691 032
Verkehrsweiss
VPE 1 St.

SL2008089016
127 665 132
Verkehrsweiss
VPE 1 St.

SL2008049010
127 670 722
Reinweiss
VPE 1 St.

SL2008039010
127 671 722
Reinweiss
VPE 1 St.

SL2008069010
127 682 022
Reinweiss
VPE 1 St.

SL20080819010
127 683 022
Reinweiss
VPE 1 St.

SL2008079010
127 648 022
Reinweiss
VPE 1 St.

SL20080AC9010
127 691 022
Reinweiss
VPE 1 St.

SL2008089010
127 665 122
Reinweiss
VPE 1 St.

SL2008049011
127 670 712
Graphitschwarz
VPE 1 St.

SL2008039011
127 671 712
Graphitschwarz
VPE 1 St.

SL2008069011
127 682 012
Graphitschwarz
VPE 1 St.

SL20080819011
127 683 012
Graphitschwarz
VPE 1 St.

SL2008079011
127 648 012
Graphitschwarz
VPE 1 St.

SL20080AC9011
127 691 012
Graphitschwarz
VPE 1 St.

SL2008089011
127 665 112
Graphitschwarz
VPE 1 St.

Sockelleisten-systeme

Lieferfarben:
RAL 9016, Verkehrsweiss
RAL 9010, Reinweiss

Lieferfarbe Unterteil: Schwarz

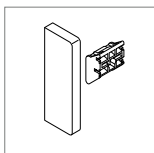

Endplatte links/rechts
PC/ABS
halogenfrei

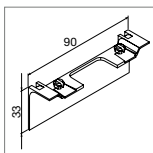

Geräteträgerschürze
PC/ABS
halogenfrei

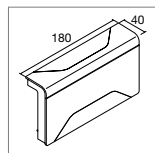

3D-Abzweiger
PC/ABS
halogenfrei

SL20080619016
127 652 732
Verkehrsweiss
VPE 1 St.

SL20080AC9016
127 691 032
Verkehrsweiss
VPE 1 St.

SL2008089016
127 665 132
Verkehrsweiss
VPE 1 St.

SL20080619010
127 652 722
Reinweiss
VPE 1 St.

SL20080AC9010
127 691 022
Reinweiss
VPE 1 St.

SL2008089010
127 665 122
Reinweiss
VPE 1 St.

Lieferlänge:
2000 mm

Lieferform:
Unter- und Oberteil separat

Material:
Unterteil und Oberteil: PC/ABS
Formteile: PC/ABS halogenfrei

Hinweis:
- Unterteil und Oberteil müssen separat bestellt werden.

- **Gerätträgerschürze muss separat zum Geräteträger bestellt werden.**

▶ Seite 298



	Bezeichnung	Unterteil PC/ABS halogenfrei	Oberteil PC/ABS halogenfrei	VPE
	SLH200801 und SLH200802	SLH200801 127 631 112 Schwarz	SLH2008029016 127 644 162 Verkehrsweiss	36 m
			SLH2008029010 127 644 122 Reinweiss	36 m

Sockelleisten-systeme

tehalit.SL

Sockelleistenkanal, Höhe 115 mm, Formteile

Lieferlänge:
2000 mm

Lieferform:
Unter- und Oberteil separat

Material:
Unterteil und Oberteil: PVC
Formteile: PC/ABS halogenfrei

Hinweis:
- Unterteil und Oberteil müssen separat bestellt werden.

- **Gerätträgerschürze muss separat zum Geräteträger bestellt werden.**

Die Kanaloberteile können mit Holzimitationsfolien überzogen werden. Verlangen Sie unsere Kollektion.

▶ Seite 298



	Bezeichnung	Unterteil PVC hart	Oberteil PVC hart	VPE
	SL2001151 und SL201152	SL201151 127 632 012 Schwarz	SL2011529016 127 649 032 Verkehrsweiss	24 m
			SL2011529010 127 649 022 Reinweiss	24 m
			SL2011529011 127 649 012 Graphitschwarz	24 m

Lieferfarben:
RAL 9016, Verkehrsweiss
RAL 9010, Reinweiss

Lieferfarbe Unterteil: Schwarz

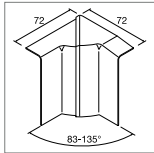

**Inneneck
verstellbar**
83°- 135°
PC/ABS halogenfrei

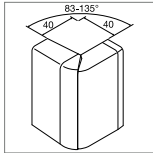

**Ausseneck
verstellbar**
83°- 135°
PC/ABS halogenfrei

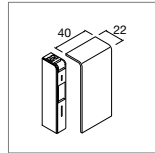

Endstück
PC/ABS
halogenfrei

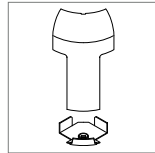

**Anschlussstück
an Eckkanal**
EK40040
PC/ABS
halogenfrei

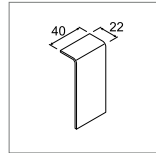

**Schnittkaschie-
rung**
PC/ABS
alogenfrei

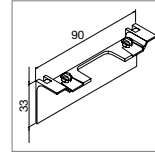

**Geräteträger-
schürze**
PC/ABS
halogenfrei

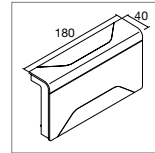

3D-Abzweiger
PC/ABS
halogenfrei

SL2008049016
127 670 772
Verkehrsweiss
VPE 1 St.

SL2008039016
127 671 162
Verkehrsweiss
VPE 1 St.

SL2008069016
127 682 072
Verkehrsweiss
VPE 1 St.

SL20080819016
127 683 072
Verkehrsweiss
VPE 1 St.

SL2008079016
127 648 032
Verkehrsweiss
VPE 1 St.

SL20080AC9016
127 691 032
Verkehrsweiss
VPE 1 St.

SL2008089016
127 665 132
Verkehrsweiss
VPE 1 St.

SL2008049010
127 670 722
Reinweiss
VPE 1 St.

SL2008039010
127 671 722
Reinweiss
VPE 1 St.

SL2008069010
127 682 022
Reinweiss
VPE 1 St.

SL20080819010
127 683 022
Reinweiss
VPE 1 St.

SL2008079010
127 648 022
Reinweiss
VPE 1 St.

SL20080AC9010
127 691 022
Reinweiss
VPE 1 St.

SL2008089010
127 665 122
Reinweiss
VPE 1 St.

Lieferfarben:
RAL 9016, Verkehrsweiss
RAL 9010, Reinweiss
RAL 9011, Graphitschwarz

Lieferfarbe Unterteil: Schwarz

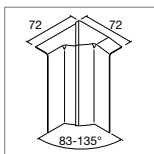

**Inneneck
verstellbar**
83°- 135°
PC/ABS halogenfrei

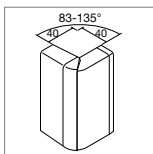

**Ausseneck
verstellbar**
83°- 135°
PC/ABS halogenfrei

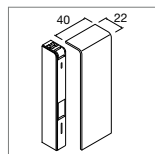

Endstück
PC/ABS
halogenfrei

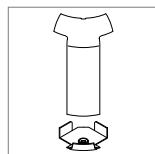

**Anschlussstück
an Eckkanal**
EK40040
PC/ABS
halogenfrei

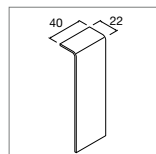

**Schnittkaschie-
rung**
PC/ABS
halogenfrei

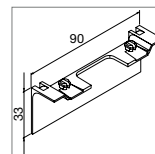

**Geräteträger-
schürze**
PC/ABS
halogenfrei

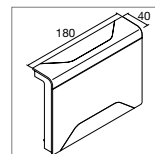

3D-Abzweiger
PC/ABS
halogenfrei

SL2011549016
127 670 822
Verkehrsweiss
VPE 1 St.

SL2011539016
127 671 822
Verkehrsweiss
VPE 1 St.

SL2011569016
127 682 122
Verkehrsweiss
VPE 1 St.

SL20115819016
127 683 122
Verkehrsweiss
VPE 1 St.

SL2011579016
127 648 122
Verkehrsweiss
VPE 1 St.

SL20115AC9016
127 692 022
Verkehrsweiss
VPE 1 St.

SL2011589016
127 665 222
Verkehrsweiss
VPE 1 St.

SL2011549010
127 670 822
Reinweiss
VPE 1 St.

SL2011539010
127 671 822
Reinweiss
VPE 1 St.

SL2011569010
127 682 112
Reinweiss
VPE 1 St.

SL20115819010
127 683 112
Reinweiss
VPE 1 St.

SL2011579010
127 648 112
Reinweiss
VPE 1 St.

SL20115AC9010
127 692 012
Reinweiss
VPE 1 St.

SL2011589010
127 665 212
Reinweiss
VPE 1 St.

SL2011549011
127 670 812
Graphitschwarz
VPE 1 St.

SL2011539011
127 671 812
Graphitschwarz
VPE 1 St.

SL2011569011
127 682 112
Graphitschwarz
VPE 1 St.

SL20115819011
127 683 112
Graphitschwarz
VPE 1 St.

SL2011579011
127 648 112
Graphitschwarz
VPE 1 St.

SL20115AC9011
127 692 012
Graphitschwarz
VPE 1 St.

SL2011589011
127 665 212
Graphitschwarz
VPE 1 St.

Vorbestückte Geräteträger für tehalit.SL-System

Hinweis:

Zum Oberteil passende Geräteträgerschürze muss separat bestellt werden.

Material:

PC/ABS halogenfrei

Lieferfarben:

RAL 9016, Verkehrsweiss
RAL 9010, Reinweiss
RAL 9011, Graphitschwarz
D1, Dekor Aluminium

▶ Seite 298

Sockelleisten-
systeme



SL20080913P9010



SL20080913G9010



SL20080905C9010

Bezeichnung	Kanal- höhe	VPE	Best.Nr.	E-No
-------------	----------------	-----	----------	------

Geräteträger mit Steckdose 3x Typ 13, parallel ohne Kinderschutz

Geräteträger SL 20x55, 3x Typ 13, parallel	55 mm	1	★ SL20055913P9016	127 658 642
Geräteträger SL 20x55, 3x Typ 13, parallel	55 mm	1	SL20055913P9010	127 658 622
Geräteträger SL 20x55, 3x Typ 13, parallel	55 mm	1	SL20055913P9011	127 658 612
Geräteträger SL 20x55, 3x Typ 13, parallel	55 mm	1	SL20055913PD1	127 658 672
Geräteträger SL 20x80, 3x Typ 13, parallel	80 mm	1	★ SL20080913P9016	127 686 232
Geräteträger SL 20x80, 3x Typ 13, parallel	80 mm	1	SL20080913P9010	127 686 222
Geräteträger SL 20x80, 3x Typ 13, parallel	80 mm	1	SL20080913P9011	127 686 212
Geräteträger SL 20x80, 3x Typ 13, parallel	80 mm	1	SL20080913PD1	127 686 272
Geräteträger SL 20x115, 3x Typ 13, parallel	115 mm	1	★ SL20115913P9016	127 688 232
Geräteträger SL 20x115, 3x Typ 13, parallel	115 mm	1	SL20115913P9010	127 688 222
Geräteträger SL 20x115, 3x Typ 13, parallel	115 mm	1	SL20115913P9011	127 688 212

Geräteträger mit Steckdose 3x Typ 13, 1x getrennt ohne Kinderschutz

Geräteträger SL 20x55, 3x Typ 13, 1x getrennt	55 mm	1	★ SL20055913G9016	127 658 632
Geräteträger SL 20x55, 3x Typ 13, 1x getrennt	55 mm	1	SL20055913G9010	127 658 822
Geräteträger SL 20x55, 3x Typ 13, 1x getrennt	55 mm	1	SL20055913G9011	127 658 812
Geräteträger SL 20x55, 3x Typ 13, 1x getrennt	55 mm	1	SL20055913GD1	127 658 872
Geräteträger SL 20x80, 3x Typ 13, 1x getrennt	80 mm	1	★ SL20080913G9016	127 686 332
Geräteträger SL 20x80, 3x Typ 13, 1x getrennt	80 mm	1	SL20080913G9010	127 686 322
Geräteträger SL 20x80, 3x Typ 13, 1x getrennt	80 mm	1	SL20080913G9011	127 686 312
Geräteträger SL 20x80, 3x Typ 13, 1x getrennt	80 mm	1	SL20080913GD1	127 686 372
Geräteträger SL 20x115, 3x Typ 13, 1x getrennt	115 mm	1	★ SL20115913G9016	127 688 332
Geräteträger SL 20x115, 3x Typ 13, 1x getrennt	115 mm	1	SL20115913G9010	127 688 322
Geräteträger SL 20x115, 3x Typ 13, 1x getrennt	115 mm	1	SL20115913G9011	127 688 312

Geräteträger mit Datenanschluss Cat. 5e, 2-fach ungeschirmt

Geräteträger SL 20x55, Cat. 5e, 2-fach ungeschirmt	55 mm	1	★ SL20055905C9016	127 666 332
Geräteträger SL 20x55, Cat. 5e, 2-fach ungeschirmt	55 mm	1	SL20055905C9010	127 666 322
Geräteträger SL 20x55, Cat. 5e, 2-fach ungeschirmt	55 mm	1	SL20055905C9011	127 666 312
Geräteträger SL 20x55, Cat. 5e, 2-fach ungeschirmt	55 mm	1	SL20055905CD1	127 666 372
Geräteträger SL 20x80, Cat. 5e, 2-fach ungeschirmt	80 mm	1	★ SL20080905C9016	127 686 632
Geräteträger SL 20x80, Cat. 5e, 2-fach ungeschirmt	80 mm	1	SL20080905C9010	127 686 622
Geräteträger SL 20x80, Cat. 5e, 2-fach ungeschirmt	80 mm	1	SL20080905C9011	127 686 612
Geräteträger SL 20x80, Cat. 5e, 2-fach ungeschirmt	80 mm	1	SL20080905CD1	127 686 672
Geräteträger SL 20x115, Cat. 5e, 2-fach ungeschirmt	115 mm	1	★ SL20115905C9016	127 688 632
Geräteträger SL 20x115, Cat. 5e, 2-fach ungeschirmt	115 mm	1	SL20115905C9010	127 688 622
Geräteträger SL 20x115, Cat. 5e, 2-fach ungeschirmt	115 mm	1	SL20115905C9011	127 688 612



SL20080906C9010

Bezeichnung	Kanal- höhe	VPE	Best.Nr.	E-No
-------------	----------------	-----	----------	------

Geräteträger mit Datenanschluss Cat. 6, 2-fach geschirmt

Geräteträger SL 20x55, Cat. 6, 2-fach geschirmt	55 mm	1	★ SL20055906C9016	127 666 632
Geräteträger SL 20x55, Cat. 6, 2-fach geschirmt	55 mm	1	SL20055906C9010	127 666 622
Geräteträger SL 20x55, Cat. 6, 2-fach geschirmt	55 mm	1	SL20055906C9011	127 666 612
Geräteträger SL 20x55, Cat. 6, 2-fach geschirmt	55 mm	1	SL20055906CD1	127 666 672
Geräteträger SL 20x80, Cat. 6, 2-fach geschirmt	80 mm	1	★ SL20080906C9016	127 686 722
Geräteträger SL 20x80, Cat. 6, 2-fach geschirmt	80 mm	1	SL20080906C9010	127 686 722
Geräteträger SL 20x80, Cat. 6, 2-fach geschirmt	80 mm	1	SL20080906C9011	127 686 712
Geräteträger SL 20x80, Cat. 6, 2-fach geschirmt	80 mm	1	SL20080906CD1	127 686 772
Geräteträger SL 20x115, Cat. 6, 2-fach geschirmt	115 mm	1	★ SL20115906C9016	127 688 732
Geräteträger SL 20x115, Cat. 6, 2-fach geschirmt	115 mm	1	SL20115906C9010	127 688 722
Geräteträger SL 20x115, Cat. 6, 2-fach geschirmt	115 mm	1	SL20115906C9011	127 688 712



SL20080903C9010

Bezeichnung	Kanal- höhe	VPE	Best.Nr.	E-No
-------------	----------------	-----	----------	------

Geräteträger leer für kallysto B-Apparat (60x60)

- Geräteträgerschürze muss separat zum Geräteträger bestellt werden.

Geräteträger SL 20x55, leer für kallysto B 60x60	55 mm	1	★ SL20055903C9016	127 666 832
Geräteträger SL 20x55, leer für kallysto B 60x60	55 mm	1	SL20055903C9010	127 666 822
Geräteträger SL 20x55, leer für kallysto B 60x60	55 mm	1	SL20055903C9011	127 666 812
Geräteträger SL 20x55, leer für kallysto B 60x60	55 mm	1	SL20055903CD1	127 666 872
Geräteträger SL 20x80, leer für kallysto B 60x60	80 mm	1	★ SL20080903C9016	127 686 832
Geräteträger SL 20x80, leer für kallysto B 60x60	80 mm	1	SL20080903C9010	127 686 822
Geräteträger SL 20x80, leer für kallysto B 60x60	80 mm	1	SL20080903C9011	127 686 812
Geräteträger SL 20x80, leer für kallysto B 60x60	80 mm	1	SL20080903CD1	127 686 872
Geräteträger SL 20x115, leer für kallysto B 60x60	115 mm	1	★ SL20115903C9016	127 688 832
Geräteträger SL 20x115, leer für kallysto B 60x60	115 mm	1	SL20115903C9010	127 688 822
Geräteträger SL 20x115, leer für kallysto B 60x60	115 mm	1	SL20115903C9011	127 688 812

Geräteträger universal für UP-Geräte, mit Blende







- keine zusätzliche Geräteträgerschürze erforderlich

Geräteträger SL 20x55, leer für UP-Geräte m. Blende	55 mm	1	★ SL20055911C9016	127 666 932
Geräteträger SL 20x55, leer für UP-Geräte m. Blende	55 mm	1	SL20055911C9010	127 666 922
Geräteträger SL 20x55, leer für UP-Geräte m. Blende	55 mm	1	SL20055911C9011	127 666 912
Geräteträger SL 20x55, leer für UP-Geräte m. Blende	55 mm	1	SL20055911CD1	127 666 972
Geräteträger SL 20x80, leer für UP-Geräte m. Blende	80 mm	1	★ SL20080911C9016	127 686 932
Geräteträger SL 20x80, leer für UP-Geräte m. Blende	80 mm	1	SL20080911C9010	127 686 922
Geräteträger SL 20x80, leer für UP-Geräte m. Blende	80 mm	1	SL20080911C9011	127 686 912
Geräteträger SL 20x80, leer für UP-Geräte m. Blende	80 mm	1	SL20080911CD1	127 686 972
Geräteträger SL 20x115, leer für UP-Geräte m. Blende	115 mm	1	★ SL20115911C9016	127 688 932
Geräteträger SL 20x115, leer für UP-Geräte m. Blende	115 mm	1	SL20115911C9010	127 688 922
Geräteträger SL 20x115, leer für UP-Geräte m. Blende	115 mm	1	SL20115911C9011	127 688 912



SL20080911C9010

Sockelleisten-
systeme

	Bezeichnung	VPE	Best. Nr.	E-No
 SL20080259011	Oberteil 80 mm für LED-Einbau			
	- einteilig, mit transparentem Bereich für LED - Material: PVC			
	Oberteil SL 20x80, Graphitschwarz für LED-Einbau	18	SL20080259011	127 641 212
	Oberteil SL 20x80, Aluminium für LED-Einbau	18	SL2008025D1	127 642 272
 SL200801LED	Unterteil für SL20080, 80 mm			
	- Material: PVC			
	SL-Unterteil LED mit 2 Kammern und 1 Kammer für LED Schlauch	18	SL200801LED	127 631 212
 LEDTR030	Trafo für LED-Schlauch bis Länge 6 m			
	- Eingangsspannung: 230V/50Hz - Ausgangsspannung: 24 V DC - Leistung: 30 Watt - Masse: Länge 90 mm, Höhe 28 mm			
	Trafo für LED-Schlauch bis Länge 6 m	1	LEDTR030	960 700 204
 LEDTR100	Trafo für LED-Schlauch bis Länge 20 m			
	- Eingangsspannung: 230V/50Hz - Ausgangsspannung: 24 V DC - Leistung: 100 Watt - Masse: Länge 190 mm, Höhe 37 mm			
	Trafo für LED-Schlauch bis Länge 20 m	1	LEDTR100	960 700 304
 LED06WEISS	LED-Schlauch			
	- 24 V DC - Power: 28,8 Watt - Lichtfarbe: 6500 K - Masse: 6 m (4x11 mm) - inkl. Verbindung für Verlängerung			
	LED-Schlauch, 6 m inkl. Zubehör, weiss	1	LED06WEISS	930 894 408
 SL200809LED9011	Geräteträger-Set LED mit Trafo			
	- Trafo klein (30 Watt)			
	Geräteträger SL 20x80, mit Trafo, Graphitschwarz	1	SL200809LED9011	127 689 012
	Geräteträger SL 20x80, mit Trafo, Aluminium	1	SL200809LEDD1	127 689 072
 SL20080A9011	Geräteträgerschürze zu Geräteträger-Set LED			
	Geräteträgerschürze, PC/ABS, Graphitschwarz			
	Geräteträgerschürze, PC/ABS, Graphitschwarz	1	SL20080A9011	127 693 012
	Geräteträgerschürze, PC/ABS, Aluminium	1	SL20080AD1	127 693 072

- Eckkanal mit zwei Kammern
- Anbindung an Decken oder Sockelleistenkanal
- Unterteil mit Bodenlochung zur einfachen Wandmontage
- Schnittkaschierende Formteile

Lieferlänge:
2500 mm

Lieferform:
Unter- und Oberteil

Material:
PVC



Unter- und Oberteil
PVC

VPE

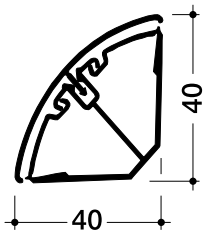

EK4004009016
127 602 972
Verkehrsweiss

40 m

EK4004009010
127 602 922
Reinweiss

40 m

Sockelleisten-
systeme

tehalit.SL
Türumfahrunskanal, Formteile

Lieferlänge:
2000 mm

Material:
PVC

Lieferform:
Unter- und Oberteil

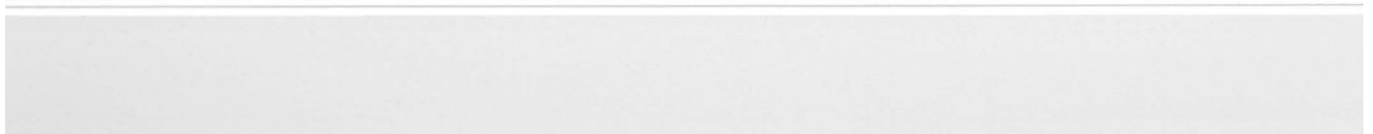

Unter- und Oberteil
PVC

VPE

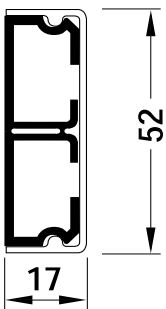

SL1705209016
127 602 472
Verkehrsweiss

24 m

SL1705209010
127 602 422
Reinweiss

24 m

Lieferfarben:
RAL 9016, Verkehrsweiss
RAL 9010, Reinweiss

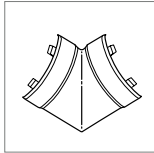

**Inneneck/
Flachwinkel**

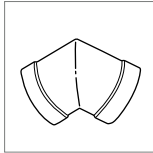

Ausseneck

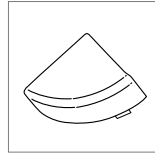

Endstück

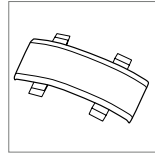

Kupplung

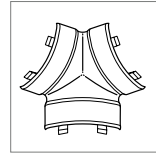

T-Stück

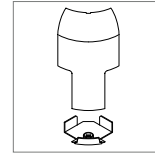

**Anschlussstück
an Sockelleiste
für SL20055**
PC/ABS
halogenfrei

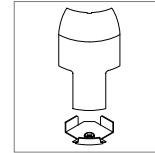

**Anschlussstück
an Sockelleiste
für SL20080**
PC/ABS
halogenfrei

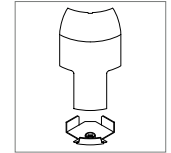

**Anschlussstück
an Sockelleiste
für SL20115**
PC/ABS
halogenfrei

EK4004059016
127 670 072
Verkehrsweiss
VPE 1 St.

EK4004039016
127 671 072
Verkehrsweiss
VPE 1 St.

EK4004069016
127 662 472
Verkehrsweiss
VPE 1 St.

EK4004079016
127 663 072
Verkehrsweiss
VPE 1 St.

EK4004089016
127 659 272
Verkehrsweiss
VPE 1 St.

SL20055819016
127 663 132
Verkehrsweiss
VPE 1 St.

SL20080819016
127 683 072
Verkehrsweiss
VPE 1 St.

SL20115819016
127 683 132
Verkehrsweiss
VPE 1 St.

L27719010
127 670 022
Reinweiss
VPE 1 St.

L27729010
127 671 022
Reinweiss
VPE 1 St.

L27739010
127 662 422
Reinweiss
VPE 1 St.

L27749010
127 663 022
Reinweiss
VPE 1 St.

L27799010
127 659 222
Reinweiss
VPE 1 St.

SL20055819010
127 663 122
Reinweiss
VPE 1 St.

SL20080819010
127 663 022
Reinweiss
VPE 1 St.

SL20115819010
127 663 122
Reinweiss
VPE 1 St.

Sockelleisten-
systeme

Lieferfarben:
RAL 9016, Verkehrsweiss
RAL 9010, Reinweiss

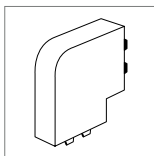

Flachwinkel

SL1705259016
127 654 472
Verkehrsweiss
VPE 1 St.

L22479010
127 654 422
Reinweiss
VPE 1 St.

Verdrahtungskanal- systeme

Ob halogenfreie Kanäle oder standardisierte Ausführungen in PVC, jede Anwendung benötigt ihren speziellen Verdrahtungskanal. Um diesen Anforderungen gerecht zu werden, bietet Hager ein grosses Sortiment von Kanälen, die auf die einzelnen Bedürfnisse zugeschnitten sind.

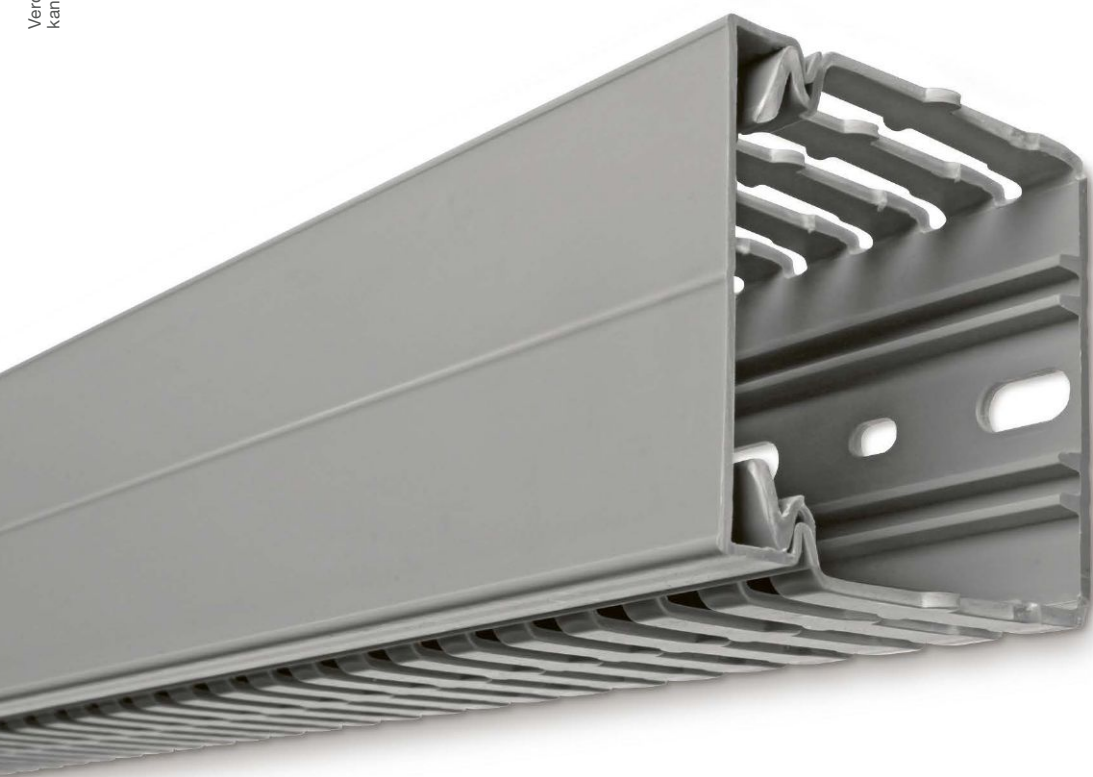

Übersicht Verdrahtungskanalsysteme	272
<hr/>	
tehalit.BA7 Verdrahtungskanalsystem, PVC	278
<hr/>	
tehalit.BA6 Verdrahtungskanalsystem, PVC	280
<hr/>	
tehalit.HA7 halogenfrei Verdrahtungskanalsystem, PC/ABS	282
<hr/>	
tehalit.HNG halogenfrei Verdrahtungskanalsystem, PPO	283
<hr/>	
tehalit.DNG Verdrahtungskanalsystem, PVC	284
<hr/>	
tehalit.LKG Verdrahtungskanalsystem, PVC	285
<hr/>	
tehalit.VK-flex Verdrahtungskanalsystem, Polyamid	286
<hr/>	
Verdrahtungskanalsysteme Werkzeuge und Zubehör	287
<hr/>	

BA7 Seitenstanzung

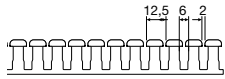

für Kanalhöhe 25 mm

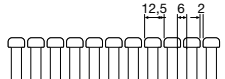

für Kanalhöhe 40 mm

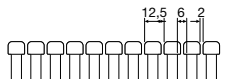

für Kanalhöhe 60 mm

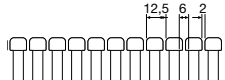

für Kanalhöhe 80 mm

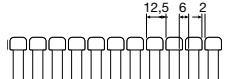

für Kanalhöhe 100 mm

Größen BA7

BA7 25 x 25
BA7 25 x 40

BA7 40 x 25
BA7 40 x 40
BA7 40 x 60
BA7 40 x 80
BA7 40 x 100

BA7 60 x 25
BA7 60 x 40
BA7 60 x 60
BA7 60 x 80
BA7 60 x 100
BA7 60 x 120

BA7 80 x 25
BA7 80 x 40
BA7 80 x 60
BA7 80 x 80
BA7 80 x 100
BA7 80 x 120

BA7 100 x 60
BA7 100 x 80
BA7 100 x 100

BA7 Bodenlochung EN50085

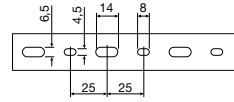

für Kanalbreite 25 mm

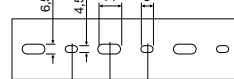

für Kanalbreite 40 mm

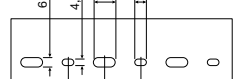

für Kanalbreite 60 mm

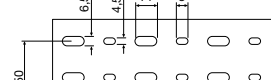

für Kanalbreite 80 mm

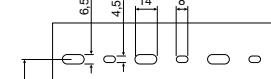

für Kanalbreite 100 mm

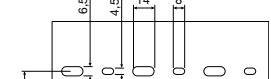

für Kanalbreite 120 mm

Oberteil BA7 für Kanalhöhe 25 mm

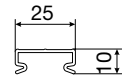

BA70252K für BA7 25 x 25 mm

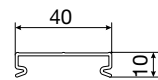

BA70402K für BA7 25 x 40 mm

Oberteil BA7 ab Kanalhöhe 40 mm

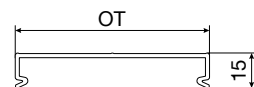

BA70252 für BA7 X x 25 mm
BA70402 für BA7 X x 40 mm
BA70602 für BA7 X x 60 mm
BA70802 für BA7 X x 80 mm
BA71002 für BA7 X x 100 mm
BA71202 für BA7 X x 120 mm

BA6 Seitenstanzung

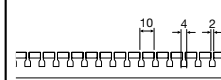

für Kanalhöhe 15 mm



für Kanalhöhe 20 mm

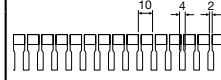

für Kanalhöhe 30 mm

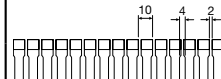

für Kanalhöhe 40 mm

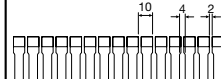

für Kanalhöhe 60 mm

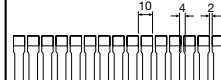

für Kanalhöhe 80 mm

Größen BA6

BA6 18 x 18

BA6 21 x 32

BA6 33 x 20

BA6 33 x 31

BA6 33 x 47

BA6 43 x 20

BA6 43 x 31

BA6 43 x 47

BA6 43 x 67

BA6 44 x 88

BA6 44 x 129

BA6 63 x 20

BA6 64 x 31

BA6 64 x 47

BA6 64 x 67

BA6 64 x 88

BA6 65 x 108

BA6 65 x 129

BA6 65 x 159

BA6 65 x 209

BA6 84 x 31

BA6 84 x 47

BA6 84 x 67

BA6 84 x 88

BA6 85 x 108

BA6 85 x 129

BA6 Bodenlochung EN50085

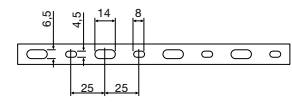

für Kanalbreite 15 mm



für Kanalbreite 25 mm

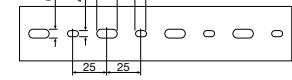

für Kanalbreite 40 mm



für Kanalbreite 60 mm



für Kanalbreite 80 mm



für Kanalbreite 100 mm



für Kanalbreite 120 mm



für Kanalbreite 150 mm



für Kanalbreite 200 mm

LKG Seitenstanzung

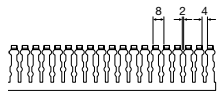

für Kanalhöhe 25 mm

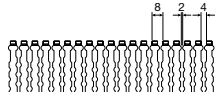

für Kanalhöhe 50 mm

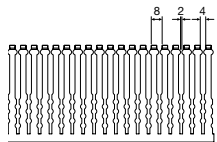

für Kanalhöhe 75 mm

LKG Bodenlochung EN50085

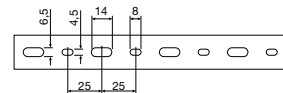

für Kanalbreite 25 mm

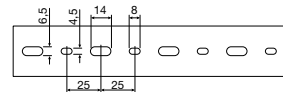

für Kanalbreite 37 mm

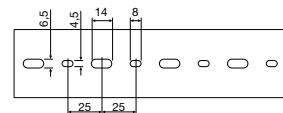

für Kanalbreite 50 mm

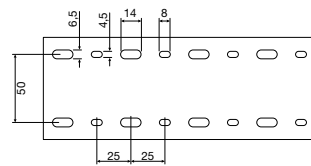

für Kanalbreite 75 mm

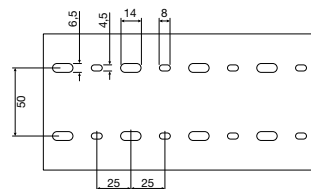

für Kanalbreite 100 mm

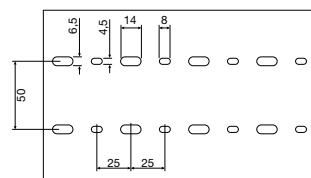

für Kanalbreite 125 mm

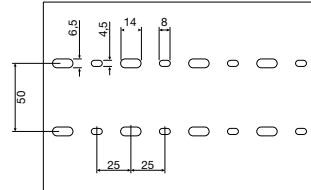

für Kanalbreite 140 mm

Größen LKG

- LKG 35 x 25
- LKG 35 x 35
- LKG 35 x 50
- LKG 35 x 75
- LKG 35 x 100

- LKG 50 x 35
- LKG 50 x 50
- LKG 50 x 75
- LKG 50 x 100
- LKG 50 x 125
- LKG 50 x 140

- LKG 75 x 50
- LKG 75 x 75
- LKG 75 x 100
- LKG 75 x 125

DNG Seitenstanzung

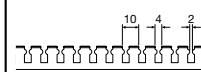

für Kanalbreite 20 mm

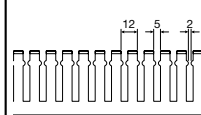

für alle anderen Kanalbreiten

DNG Bodenlochung EN50085

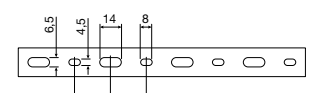

für Kanalbreite 20 mm

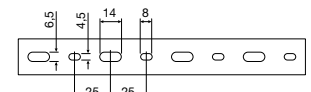

für Kanalbreite 25 mm

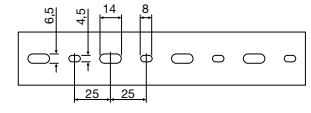

für Kanalbreite 37 mm

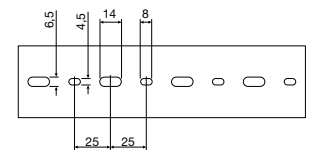

für Kanalbreite 50 mm

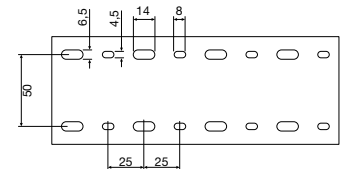

für Kanalbreite 75 mm

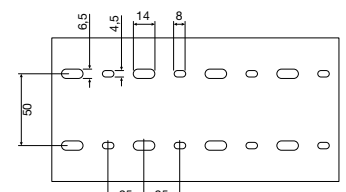

für Kanalbreite 100 mm

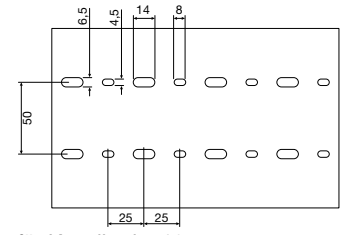

für Kanalbreite 125 mm

Größen DNG

- DNG 20 x 20
- DNG 25 x 25
- DNG 25 x 37
- DNG 37 x 20
- DNG 37 x 37
- DNG 75 x 25
- DNG 75 x 37
- DNG 75 x 50
- DNG 75 x 75
- DNG 75 x 100
- DNG 75 x 125

- DNG 50 x 20
- DNG 50 x 25
- DNG 50 x 37
- DNG 50 x 50
- DNG 50 x 75
- DNG 50 x 100
- DNG 50 x 125
- DNG 100 x 50
- DNG 100 x 75
- DNG 100 x 100

HA7 Seitenstanzung

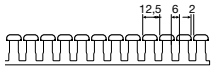

für Kanalhöhe 25 mm

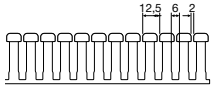

für Kanalhöhe 40 mm

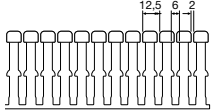

für Kanalhöhe 60 mm

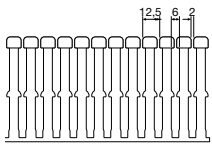

für Kanalhöhe 80 mm

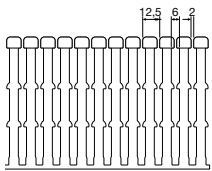

für Kanalhöhe 100 mm

HA7 Bodenlochung

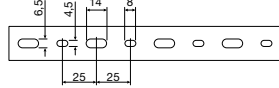

für Kanalbreite 25 mm

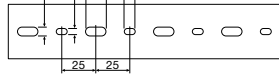

für Kanalbreite 40 mm

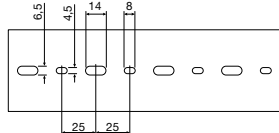

für Kanalbreite 60 mm

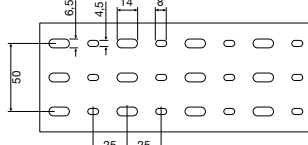

für Kanalbreite 80 mm

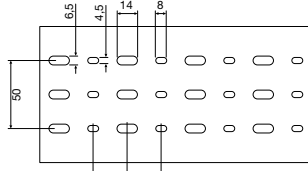

für Kanalbreite 100 mm

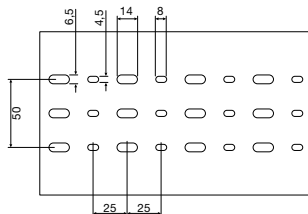

für Kanalbreite 120 mm

Größen HA7

HA7 25 x 25
HA7 25 x 40

HA7 40 x 25
HA7 40 x 40
HA7 40 x 60
HA7 40 x 80
HA7 40 x 100

HA7 60 x 25
HA7 60 x 40
HA7 60 x 60
HA7 60 x 80
HA7 60 x 100
HA7 60 x 120

HA7 80 x 25
HA7 80 x 40
HA7 80 x 60
HA7 80 x 80
HA7 80 x 100
HA7 80 x 120

HA7 100 x 40
HA7 100 x 60
HA7 100 x 80
HA7 100 x 100

Oberteil HA7 für Kanalhöhe 25 mm

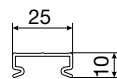

HA70252K für HA7 25 x 25

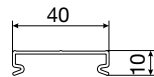

HA70402K für HA7 25 x 40 mm

Oberteil HA7 ab Kanalhöhe 40 mm

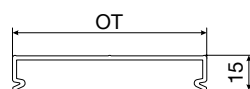

HA70252 für HA7 X x 25 mm
HA70402 für HA7 X x 40 mm
HA70602 für HA7 X x 60 mm
HA70802 für HA7 X x 80 mm
HA71002 für HA7 X x 100 mm
HA71202 für HA7 X x 120 mm

HNG Seitenstanzung

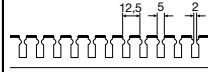

für Kanalhöhe 25 mm



für Kanalhöhe 37 mm

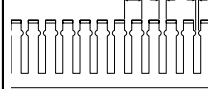

für Kanalhöhe 50 mm

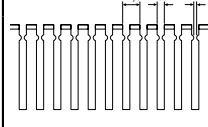

für Kanalhöhe 75 mm

HNG Bodenlochung

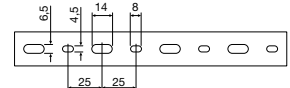

für Kanalbreite 25 mm

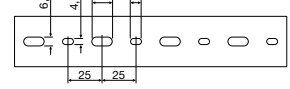

für Kanalbreite 37 mm



für Kanalbreite 50 mm

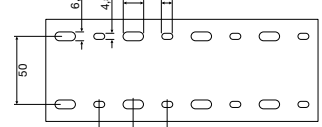

für Kanalbreite 75 mm

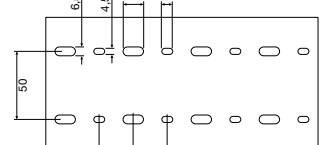

für Kanalbreite 100 mm

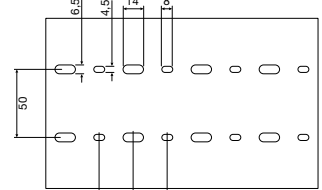

für Kanalbreite 125 mm

Größen HNG

HNG 25 x 25

HNG 37 x 25
HNG 37 x 37
HNG 37 x 50

HNG 50 x 25
HNG 50 x 37
HNG 50 x 50
HNG 50 x 75
HNG 50 x 100
HNG 50 x 125

HNG 75 x 37
HNG 75 x 50
HNG 75 x 75
HNG 75 x 100
HNG 75 x 125

VK-flex Seitenstanzung

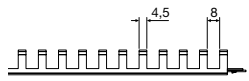

für Kanalhöhe 10 mm

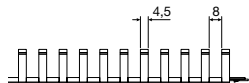

für Kanalhöhe 20 mm

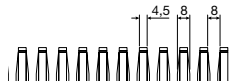

für Kanalhöhe 30 mm

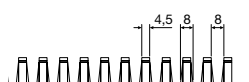

für Kanalhöhe 40 mm

VK-flex Bodenlochung

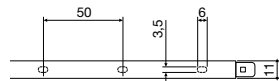

für Kanalbreite 10 mm

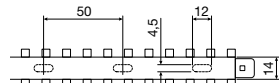

für Kanalbreite 20 mm

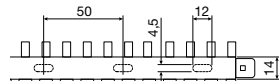

für Kanalbreite 30 mm

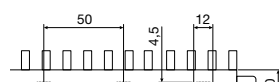

für Kanalbreite 40 mm

Größen VK-flex

- VK-flex 10 x 10
- VK-flex 20 x 20
- VK-flex 30 x 30
- VK-flex 40 x 40

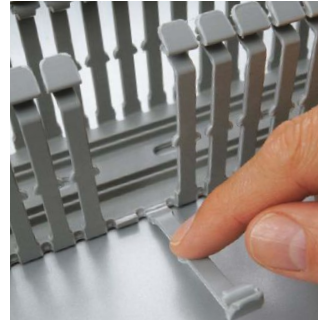

Werkzeug brauchen Sie beim BA7 keines, um die Stege nach innen oder aussen perfekt bis zum Boden auszubrechen.



Auch nach dem Abbrechen bleiben keine scharfen Kanten, welche die Leitungen im rauen Betrieb auf Dauer beschädigen können.

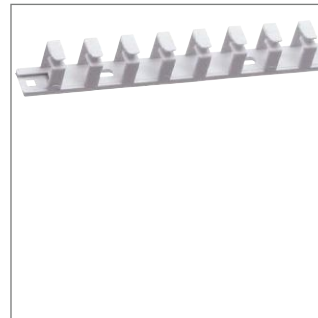

VK-flex für die flexible Türverdrahtung



Dritte Bodenlochung, auf Wunsch mit konstantem Anfangsmass

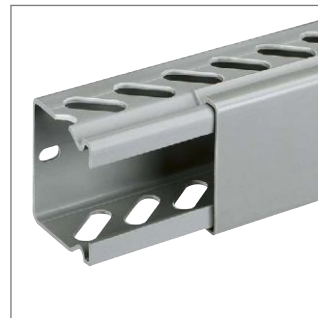

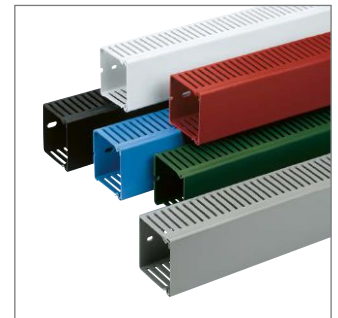

Besondere Seitenstanzungen für besondere Anforderungen



Weitere Farben für mehr Übersichtlichkeit und Sicherheit

Auf Anfrage lieferbar:

- Bodenlochung mit konstantem Anfangsmass zur Aussenkante (ab 20 Stück)
- Lieferung ohne Bodenlochung möglich (ab 50 Stück ohne Aufpreis)
- Selbstklebeband (Sonderkalkulation)
- Sonderfarben (Sonderkalkulation)
- Setlieferung (Sonderkalkulation)
- Sonderlängen (Sonderkalkulation)
- Sonderstanzung (Sonderkalkulation)
- Bearbeitung nach Kundenzeichnung möglich (Sonderkalkulation)

Standard Lieferfarben	
	RAL 7030, Grau
	RAL 7035, Lichtgrau
	RAL 5015, Blau (nur BA7)

Geringe Abweichungen von den RAL-Farben sind fertigungsbedingt möglich.
Weitere Farben auf Anfrage

tehalit.BA7 | BA6 | HA7 | HNG | DNG | LKG | VK-flex

Je nach Anwendungsort müssen Verdrahtungskanäle verwendet werden, die einem bestimmten Bedürfnis entsprechen. Schalttechnische Anlagen müssen zudem übersichtlich und strukturiert aufgebaut sein, damit die

Zuordnung zu den einzelnen Schaltgeräten wie Schütze, Automaten oder regeltechnische Geräte einwandfrei funktioniert. Deshalb bietet Hager die Kanäle in den verschiedensten Ausführungen und Grössen an.



Vorteile:

- Einfache Montage/Demontage durch Passgenauigkeit der Teile
- BA7 Stege, die perfekt von Hand bis zum Boden ausbrechen
- Ein komplettes halogenfreies Sortiment
- Für eigensichere Anlagen blaue Kanäle ab Lager lieferbar
- Drahthalteklammern oder Universalclips erleichtern die Arbeit

Technische Merkmale:

- Dimensionen je nach Sortiment: von 15 bis 100 mm tief
- Bodenlochung gemäss EN50085
- Halogenfreies Material: PC/ABS, PPO oder Polyamid
- HA7/BA7-Sortiment: selbstverlöschend nach UL94 V0
- HNG-Kanal Temperaturbeständigkeit: von -20 bis +80°C

Expert tips



01

Sanfte Kanten beim Ausbrechen der Stege.
Bei den BA7-Kanälen sind die Stege bis zum Boden gratfrei von Hand ausbrechbar.

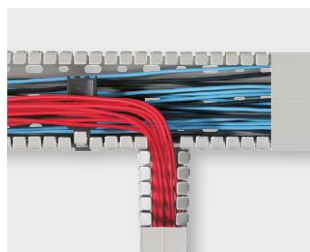

02

Exakte Bodenlochung gemäss Norm EN 50085-2-3:1999.

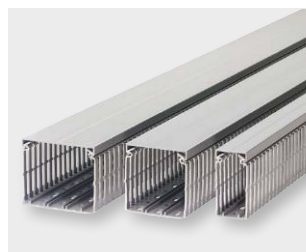

03

Genauere Aussenmasse und in den verschiedensten Dimensionen erhältlich. Je nach Sortiment mit Tiefen von 15 bis 100 mm.

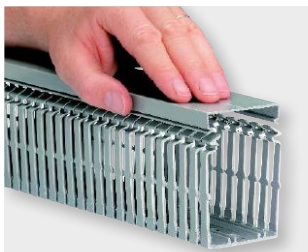

04

Einfache Montage/Demontage des Kanaloberteils.

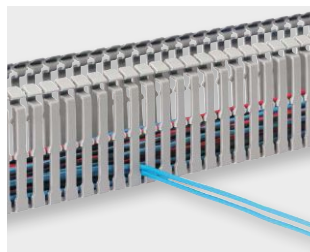

05

Bei den meisten Typen ermöglicht die seitliche Stanzung das Einlegen von 6 mm² Aderleitungen.

- Stege werkzeuglos bis zum Boden ausbrechbar, ausser BA7 25025, 25040, 40025, 60025, 80025
- Sanfte Kanten durch zusätzliche Prägung
- Gerade Aussenmasse
- 22 Abmessungen verfügbar
- Leichte Montage und Demontage des Oberteils
- Stegabstand 12,5 mm
- Leitungsbelegung bis 6 mm² möglich
- Bodenlochung nach EN 50085
- Dritte Bodenlochung zusätzlich ab der Kanalbreite 80 mm
- Nur ein Kabelclip für alle Kanalgrößen
- Zweite Kabelrückhaltenase ab 60 mm Kanalhöhe
- Blauer Kanal für eigensichere Anlagen ab Lager
- Selbstverlöschend nach UL94 V0, UL gelistet, CSA gelistet, temperaturbeständig -5 bis +60°C

Material:
PVC hart

Lieferlänge:
2000 mm

Lieferform:
Unterteil, Oberteil

Lieferfarbe:
RAL 7030, Grau
Blau, ähnlich RAL 5015

► Seite 318

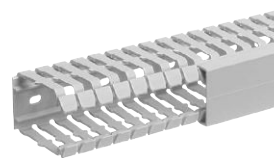

BA760040

Bezeichnung	Höhe (mm)	Breite (mm)	VPE	Best.Nr.	E-No
Verdrahtungskanal BA7 Unter- und Oberteil, Grau					
Verdrahtungskanal PVC BA7 25x25 grau	25	25	50	BA725025	128 011 632
Verdrahtungskanal PVC BA7 25x40 grau	25	40	48	BA725040	128 012 632
Verdrahtungskanal PVC BA7 40x25 grau	40	25	48	BA740025	128 037 632
Verdrahtungskanal PVC BA7 40x40 grau	40	40	50	BA740040	128 040 632
Verdrahtungskanal PVC BA7 40x60 grau	40	60	40	BA740060	128 043 632
Verdrahtungskanal PVC BA7 40x80 grau	40	80	30	BA740080	128 045 632
Verdrahtungskanal PVC BA7 40x100 grau	40	100	20	BA740100	128 046 632
Verdrahtungskanal PVC BA7 60x25 grau	60	25	60	BA760025	128 062 632
Verdrahtungskanal PVC BA7 60x40 grau	60	40	40	BA760040	128 065 632
Verdrahtungskanal PVC BA7 60x60 grau	60	60	24	BA760060	128 068 632
Verdrahtungskanal PVC BA7 60x80 grau	60	80	20	BA760080	128 070 632
Verdrahtungskanal PVC BA7 60x100 grau	60	100	16	BA760100	128 071 632
Verdrahtungskanal PVC BA7 60x120 grau	60	120	12	BA760120	128 072 632
Verdrahtungskanal PVC BA7 80x25 grau	80	25	20	BA780025	128 082 632
Verdrahtungskanal PVC BA7 80x40 grau	80	40	20	BA780040	128 085 632
Verdrahtungskanal PVC BA7 80x60 grau	80	60	20	BA780060	128 088 632
Verdrahtungskanal PVC BA7 80x80 grau	80	80	12	BA780080	128 090 632
Verdrahtungskanal PVC BA7 80x100 grau	80	100	12	BA780100	128 091 632
Verdrahtungskanal PVC BA7 80x120 grau	80	120	16	BA780120	128 092 632
Verdrahtungskanal PVC BA7 100x60 grau	100	60	16	BA7100060	128 096 632
Verdrahtungskanal PVC BA7 100x80 grau	100	80	16	BA7100080	128 097 632
Verdrahtungskanal PVC BA7 100x100 grau	100	100	12	BA7100100	128 099 632



BA760040BL

Verdrahtungskanal BA7 Unter- und Oberteil, Blau					
Verdrahtungskanal PVC BA7 25x25 blau	25	25	50	BA725025BL	128 011 652
Verdrahtungskanal PVC BA7 40x25 blau	40	25	48	BA740025BL	128 037 652
Verdrahtungskanal PVC BA7 40x40 blau	40	40	50	BA740040BL	128 040 652
Verdrahtungskanal PVC BA7 40x60 blau	40	60	40	BA740060BL	128 043 652
Verdrahtungskanal PVC BA7 60x25 blau	60	25	60	BA760025BL	128 062 652
Verdrahtungskanal PVC BA7 60x40 blau	60	40	40	BA760040BL	128 065 652
Verdrahtungskanal PVC BA7 60x60 blau	60	60	24	BA760060BL	128 068 652
Verdrahtungskanal PVC BA7 80x25 blau	80	25	20	BA780025BL	128 082 652
Verdrahtungskanal PVC BA7 80x40 blau	80	60	20	BA780060BL	128 088 652
Verdrahtungskanal PVC BA7 80x60 blau	80	100	12	BA780100BL	128 091 652

Bezeichnung	Höhe (mm)	Breite (mm)	VPE	Best.Nr.	E-No
-------------	-----------	-------------	-----	----------	------

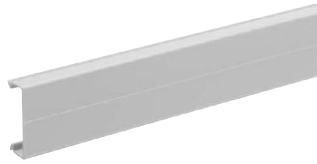

BA70402

BA7 Oberteil, Grau

Oberteil nur für BA7 25 x 25, grau	10	25	28	BA70252K	128 738 032
Oberteil nur für BA7 25 x 40, grau	10	40	28	BA70402K	128 741 032
Oberteil für BA7 Höhe 40/60/80 Breite 25, grau	15	25	28	BA70252	128 737 032
Oberteil für BA7 Höhe 40/60/80 Breite 40, grau	15	40	28	BA70402	128 740 032
Oberteil für BA7 Breite 60, grau	15	60	20	BA70602	128 743 032
Oberteil für BA7 Breite 80, grau	15	80	20	BA70802	128 745 032
Oberteil für BA7 Breite 100, grau	15	100	12	BA71002	128 771 032
Oberteil für BA7 Breite 120, grau	15	120	12	BA71202	128 746 032



BA7CLIP

BA7 Clip, halogenfrei

Clip BA7/HA7, halogenfrei			10	BA7CLIP	128 900 012
---------------------------	--	--	----	----------------	-------------

- Leichte Montage und Demontage des Deckels
- Stegabstand 10 mm
- Leitungsbelegung bis 4 mm² möglich
- Bodenlochung nach EN 50085
- UL gelistet File-Nr. 48414
- Selbstverlöschend nach UL94 V0
- CSA gelistet File-Nr. 22009
- Temperaturbeständig -5 bis + 60 °C

Material:
PVC hart

Lieferlänge:
2000 mm

Lieferform:
Unterteil, Oberteil

Lieferfarbe:
Grau, ähnlich RAL 7030

► Seite 318

Bezeichnung	Höhe (mm)	Breite (mm)	VPE	Best.Nr.	E-No
Verdrahtungskanal BA6 Unter- und Oberteil, Grau					
Verdrahtungskanal PVC BA6 15x15 grau	19	19	48	BA61501507030B	128 002 132
Verdrahtungskanal PVC BA6 20x25 grau	23	31	80	BA62002507030B	128 004 132
Verdrahtungskanal PVC BA6 30x15 grau	32	18	80	BA63001507030B	128 020 132
Verdrahtungskanal PVC BA6 30x25 grau	33	30	50	BA63002507030B	128 021 132
Verdrahtungskanal PVC BA6 30x40 grau	34	46	48	BA63004007030B	128 022 132
Verdrahtungskanal PVC BA6 40x15 grau	44	19	54	BA64001507030B	128 035 132
Verdrahtungskanal PVC BA6 40x25 grau	44	30	48	BA64002507030B	128 037 232
Verdrahtungskanal PVC BA6 40x40 grau	44	45	50	BA64004007030B	128 040 232
Verdrahtungskanal PVC BA6 40x60 grau	45	67	40	BA64006007030B	128 043 232
Verdrahtungskanal PVC BA6 40x80 grau	45	86	30	BA64008007030B	128 045 232
Verdrahtungskanal PVC BA6 40x120 grau	45	126	20	BA64012007030B	128 046 232
Verdrahtungskanal PVC BA6 60x15 grau	63	19	54	BA66001507030B	128 060 132
Verdrahtungskanal PVC BA6 60x25 grau	65	30	60	BA66002507030B	128 062 232
Verdrahtungskanal PVC BA6 60x40 grau	65	46	40	BA66004007030B	128 065 232
Verdrahtungskanal PVC BA6 60x60 grau	65	66	24	BA66006007030B	128 068 232
Verdrahtungskanal PVC BA6 60x80 grau	65	86	20	BA66008007030B	128 070 232
Verdrahtungskanal PVC BA6 60x100 grau	65	107	16	BA66010007030B	128 071 232
Verdrahtungskanal PVC BA6 60x120 grau	65	126	12	BA66012007030B	128 072 232
Verdrahtungskanal PVC BA6 60x150 grau	65	156	16	BA66015007030B	128 073 232
Verdrahtungskanal PVC BA6 60x200 grau	65	206	12	BA66020007030B	128 074 232
Verdrahtungskanal PVC BA6 80x25 grau	85	31	20	BA68002507030B	128 082 132
Verdrahtungskanal PVC BA6 80x40 grau	85	47	20	BA68004007030B	128 085 132
Verdrahtungskanal PVC BA6 80x60 grau	85	67	20	BA68006007030B	128 088 132
Verdrahtungskanal PVC BA6 80x80 grau	85	87	16	BA68008007030B	128 090 132
Verdrahtungskanal PVC BA6 80x120 grau	85	127	16	BA68012007030B	128 091 132



BA6600400

Verdrahtungskanal BA6 Unter- und Oberteil, Grau

Verdrahtungs-
kanalsysteme



BA6004027030

BA6 Oberteil, Grau

Oberteil für BA6 Breite 15	15	140	B1501527030	-
Oberteil für BA6 20x25	32	96	B2002527030	128 604 032
Oberteil für BA6 Höhe 30/40/60/80 mm Breite 25	31	80	B3002527030	128 637 032
Oberteil für BA6 Breite 40	47	52	B4004027030	128 640 032
Oberteil für BA6 Breite 60	67	40	B4006027030	128 643 032
Oberteil für BA6 Breite 80	88	20	B4008027030	128 645 032
Oberteil für BA6 Breite 100	108	16	B6010027030	128 671 032
Oberteil für BA6 Breite 120	129	16	B4012027030	128 646 032
Oberteil für BA6 Breite 150	159	16	B6015027030	128 673 032
Oberteil für BA6 Breite 200	209	40	B6020027030	128 674 032



B600403

Bezeichnung	Höhe (mm)	Breite (mm)	VPE	Best.Nr.	E-No
-------------	-----------	-------------	-----	----------	------

BA6 Drathalteklammer, Schwarz

BA6 Drathalteklammer 40x40, schwarz	40	40	50	B400403	128 840 432
BA6 Drathalteklammer 40x60, schwarz	40	60	50	B400603	128 843 432
BA6 Drathalteklammer 40x80, schwarz	40	80	50	B400803	128 845 432
BA6 Drathalteklammer 40x120, schwarz	40	120	50	B401203	128 846 432
BA6 Drathalteklammer 40x40, schwarz	60	40	50	B600403	128 865 432
BA6 Drathalteklammer 40x40, schwarz	60	60	50	B600603	128 868 432
BA6 Drathalteklammer 40x40, schwarz	60	80	50	B600803	128 870 432
BA6 Drathalteklammer 40x40, schwarz	60	100	50	B601003	128 871 432
BA6 Drathalteklammer 40x40, schwarz	60	120	50	B601203	128 872 432
BA6 Drathalteklammer 40x40, schwarz	80	40	50	B800403	128 885 432
BA6 Drathalteklammer 40x40, schwarz	80	60	50	B800603	128 888 432
BA6 Drathalteklammer 40x40, schwarz	80	80	50	B800803	128 890 432
BA6 Drathalteklammer 40x40, schwarz	80	120	50	B801203	128 891 432



B6004047030

BA6 Endplatte, Grau

BA6 Endplatte 15x15	15	15	50	B1501547030	128 802 032
BA6 Endplatte 20x25	20	25	50	B2002547030	128 804 032
BA6 Endplatte 30x15	30	15	50	B3001547030	128 820 032
BA6 Endplatte 15x15	30	25	50	B3002547030	128 821 032
BA6 Endplatte 40x25	40	25	50	B4002547030	128 837 032
BA6 Endplatte 40x40	40	40	50	B4004047030	128 840 032
BA6 Endplatte 40x60	40	60	50	B4006047030	128 843 032
BA6 Endplatte 40x80	40	80	50	B4008047030	128 845 032
BA6 Endplatte 40x120	40	120	50	B4012047030	128 846 032
BA6 Endplatte 60x25	60	25	50	B6002547030	128 862 032
BA6 Endplatte 60x40	60	40	50	B6004047030	128 865 032
BA6 Endplatte 60x60	60	60	50	B6006047030	128 868 032
BA6 Endplatte 60x80	60	80	100	B6008047030	128 870 032
BA6 Endplatte 60x100	60	100	50	B6010047030	128 871 032
BA6 Endplatte 60x125	60	120	50	B6012047030	128 872 032
BA6 Endplatte 80x80	80	80	50	B8008047030	128 890 032
BA6 Endplatte 80x120	80	120	50	B8012047030	128 891 032

- Stege werkzeuglos nach innen und aussen ausbrechbar, ausgenommen HA740025, HA760025 und HA780025 (nur nach aussen ausbrechbar)
- Kanal mittels Werkzeug bis in den Boden ausbrechbar ab Höhe 40 mm und Breite 40 mm
- Leichte Montage des Oberteils und gleichzeitig hohe Haltekraft des Oberteils bei Vollbelegung
- Leitungsbelegung einlegen bis 6 mm² ohne Ausbrechen der Stege möglich
- Nur ein Kabelclip für alle Kanalgrößen ab Höhe 40 mm und Breite 40 mm
- Bodenlochung nach EN 50085, 1-reihig für Kanalbreiten 25, 40 und 60 mm
- Bodenlochung nach EN 50085, 3-reihig für Kanalbreiten 80, 100 und 120 mm
- 3-reihige Bodenlochung insbesondere für Hutschienenmontage
- Kabelrückhaltenasen zum Sortieren bei Vollbelegung
- Selbstverlöschend nach UL94 V0
- Temperaturbeständig -25 bis +90 °C
- Produktprüfung nach EN50085, UL, CSA
- Prüfung Schienenfahrzeuge nach DIN 55120, NF-F16101
- Halogenfreier Kunststoff nach DIN VDE 0472 Teil 813: 1994-03

Material:
PC/ABS halogenfrei



Lieferlänge:
2000 mm

Lieferform:
Unterteil, Oberteil

Lieferfarbe:
Lichtgrau, ähnlich RAL 7035

Hinweis:
Material nicht mit Ölen und Fetten in Kontakt bringen, da die Gefahr der Spannungsrissskorrosion besteht

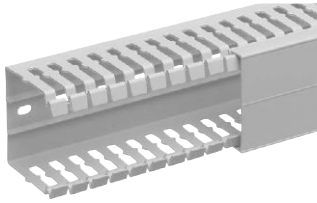
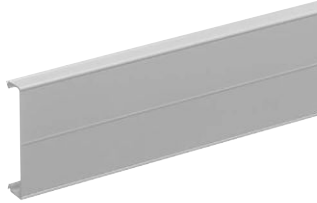
► Seite 320

	Bezeichnung	Höhe (mm)	Breite (mm)	VPE	Best.Nr.	E-No
 <p>HA760060</p>	Verdrahtungskanal HA7 Unter- und Oberteil, PC/ABS halogenfrei					
	Die Angaben (Höhe und Breite) beziehen sich auf Aussenmasse.					
	Verdrahtungskanal PC/ABS HA7 25x25	25	25	50	HA725025	128 011 642
	Verdrahtungskanal PC/ABS HA7 25x40	25	40	48	HA725040	128 012 642
	Verdrahtungskanal PC/ABS HA7 40x25	40	25	48	HA740025	128 037 642
	Verdrahtungskanal PC/ABS HA7 40x40	40	40	50	HA740040	128 040 642
	Verdrahtungskanal PC/ABS HA7 40x60	40	60	40	HA740060	128 043 642
	Verdrahtungskanal PC/ABS HA7 40x80	40	80	30	HA740080	128 045 642
	Verdrahtungskanal PC/ABS HA7 40x100	40	100	20	HA740100	128 046 642
	Verdrahtungskanal PC/ABS HA7 60x25	60	25	60	HA760025	128 062 642
	Verdrahtungskanal PC/ABS HA7 60x40	60	40	40	HA760040	128 065 642
	Verdrahtungskanal PC/ABS HA7 60x60	60	60	24	HA760060	128 068 642
	Verdrahtungskanal PC/ABS HA7 60x80	60	80	20	HA760080	128 070 642
	Verdrahtungskanal PC/ABS HA7 60x100	60	100	16	HA760100	128 071 642
	Verdrahtungskanal PC/ABS HA7 60x120	60	120	12	HA760120	128 072 642
	Verdrahtungskanal PC/ABS HA7 80x25	80	25	20	HA780025	128 082 642
	Verdrahtungskanal PC/ABS HA7 80x40	80	40	20	HA780040	128 085 642
	Verdrahtungskanal PC/ABS HA7 80x60	80	60	20	HA780060	128 088 642
	Verdrahtungskanal PC/ABS HA7 80x80	80	80	12	HA780080	128 090 642
	Verdrahtungskanal PC/ABS HA7 80x100	80	100	12	HA780100	128 091 642
Verdrahtungskanal PC/ABS HA7 80x120	80	120	16	HA780120	128 092 642	
Verdrahtungskanal PC/ABS HA7 100x60	100	60	16	HA7100060	128 096 642	
Verdrahtungskanal PC/ABS HA7 100x80	100	80	16	HA7100080	128 097 642	
Verdrahtungskanal PC/ABS HA7 100x100	100	100	12	HA7100100	128 099 642	
 <p>HA70602</p>	HA7 Oberteil, PC/ABS halogenfrei					
	Oberteil PC/ABS hfr nur für HA7 25 x 25	10	25	28	HA70252K	128 838 042
	Oberteil PC/ABS hfr nur für HA7 25 x 40	10	40	28	HA70402K	128 841 042
	Oberteil PC/ABS hfr für HA7 25er	15	25	28	HA70252	128 837 042
	Oberteil PC/ABS hfr für HA7 40er	15	40	28	HA70402	128 840 042
	Oberteil PC/ABS hfr für HA7 60er	15	60	20	HA70602	128 843 042
	Oberteil PC/ABS hfr für HA7 80er	15	80	20	HA70802	128 845 042
	Oberteil PC/ABS hfr für HA7 100er	15	100	12	HA71002	128 871 042
	Oberteil PC/ABS hfr für HA7 120er	15	120	12	HA71202	128 846 042
	 <p>BA7Clip</p>	Clip BA7/HA7, halogenfrei				
Clip BA7/HA7, halogenfrei				10	BA7CLIP	128 900 012

- Leichte Montage und Demontage des Oberteils
- Stegabstand 12,5 mm
- Leitungsbelegung bis 6 mm² möglich
- Bodenlochung nach EN 50085
- Selbstverlöschend nach UL94 V1
- CSA gelistet File-Nr. 22009
- Temperaturbeständig -20 bis +80 °C
- Halogenfrei
- 15 verschiedene Kanalabmessungen

Hinweis: Material nicht mit Ölen und Fetten in Kontakt bringen, da die Gefahr der Spannungsrisskorrosion besteht

Material:
PPO

Lieferlänge:
2000 mm

Lieferform:
Unterteil, Oberteil

Lieferfarbe:
Lichtgrau, ähnlich RAL 7035

► Seite 320

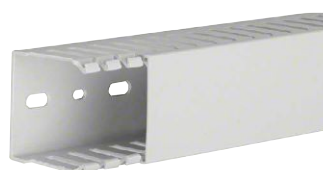

HNG25025

Verdrahtungskanal HNG Unter- und Oberteil, Lichtgrau

Bezeichnung	Höhe (mm)	Breite (mm)	VPE	Best.Nr.	E-No
Verdrahtungskanal HNG 24x24	24	24	36	HNG2502507035B	128 111 242
Verdrahtungskanal HNG 36x24	36	24	48	HNG3702507035B	128 126 242
Verdrahtungskanal HNG 36x37	36	37	32	HNG3703707035B	128 140 242
Verdrahtungskanal HNG 36x49	36	49	40	HNG3705007035B	128 142 242
Verdrahtungskanal HNG 49x24	49	24	48	HNG5002507035B	128 148 242
Verdrahtungskanal HNG 49x37	49	37	40	HNG5003707035B	128 151 242
Verdrahtungskanal HNG 49x49	49	49	48	HNG5005007035B	128 153 242
Verdrahtungskanal HNG 49x74	49	74	20	HNG5007507035B	128 155 242
Verdrahtungskanal HNG 49x99	49	99	24	HNG5010007035B	128 156 242
Verdrahtungskanal HNG 49x124	49	124	18	HNG5012507035B	128 157 242
Verdrahtungskanal HNG 73x37	73	37	40	HNG7503707035B	128 176 242
Verdrahtungskanal HNG 73x49	73	49	20	HNG7505007035B	128 177 242
Verdrahtungskanal HNG 73x74	73	74	16	HNG7507507035B	128 179 242
Verdrahtungskanal HNG 73x99	73	99	16	HNG7510007035B	128 180 242
Verdrahtungskanal HNG 73x124	73	124	12	HNG7512507035B	128 181 242



HN3705027035

HNG Oberteil

Verdrahtungskanal-OT hfr HNG B 25mm lg	25	148	HN2502527035	128 711 042
Verdrahtungskanal-OT hfr HNG B 37mm lg	37	100	HN3703727035	128 740 042
Verdrahtungskanal-OT hfr HNG B 50mm lg	50	76	HN3705027035	128 753 042
Verdrahtungskanal-OT hfr HNG B 75mm lg	75	60	HN5007527035	128 755 042
Verdrahtungskanal-OT hfr HNG B 100mm lg	100	28	HN5010027035	128 756 042
Verdrahtungskanal-OT hfr HNG B 125mm lg	125	28	HN5012527035	128 781 042



HN500503

HNG Drahthalteklammer, Rot

HNG Drahthalteklammer 37x50, rot	37	50	50	HN370503	128 842 022
HNG Drahthalteklammer 50x50, rot	50	50	50	HN500503	128 853 022
HNG Drahthalteklammer 50x75, rot	50	75	50	HN500753	128 855 022
HNG Drahthalteklammer 50x100, rot	50	100	50	HN501003	128 856 022
HNG Drahthalteklammer 50x125, rot	50	125	50	HN501253	128 857 022
HNG Drahthalteklammer 75x50, rot	75	50	50	HN750503	128 877 022
HNG Drahthalteklammer 75x75, rot	75	75	50	HN750753	128 879 022
HNG Drahthalteklammer 75x100, rot	75	100	50	HN751003	128 880 022
HNG Drahthalteklammer 75x125, rot	75	125	50	HN751253	128 881 022

- Leichte Montage und Demontage des Oberteils
- Stegabstand 10 mm und 12,5 mm
- Leitungsbelegung bis 6 mm² möglich
- 21 verschiedene Kanalabmessungen
- Bodenlochung nach EN 50085
- UL gelistet File-Nr. 48414
- CSA gelistet File-Nr. 22009
- Selbstverlöschend nach UL94 V0
- Temperaturbeständig -5 bis +60 °C



Material:
PVC hart

Lieferlänge:
2000 mm

Lieferform:
Unterteil, Oberteil

Lieferfarbe:
RAL 7030, Grau

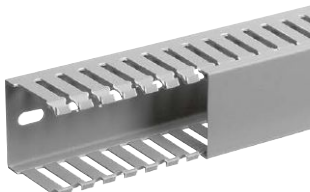
► Seite 319

	Bezeichnung	Höhe (mm)	Breite (mm)	VPE	Best.Nr.	E-No
 <p>DNG5005007030B</p>	Verdrahtungskanal DNG Unter- und Oberteil, Grau					
	Verdrahtungskanal DNG 20x20	20	20	64	DNG2002007030B	128 003 632
	Verdrahtungskanal DNG 25x25	25	25	48	DNG2502507030B	128 011 732
	Verdrahtungskanal DNG 25x37	25	37	64	DNG2503707030B	128 012 732
	Verdrahtungskanal DNG 37x20	37	20	32	DNG3702007030B	128 036 632
	Verdrahtungskanal DNG 37x37	37	37	32	DNG3703707030B	128 040 732
	Verdrahtungskanal DNG 50x20	50	20	20	DNG5002007030B	128 049 632
	Verdrahtungskanal DNG 50x25	50	25	18	DNG5002507030B	128 049 732
	Verdrahtungskanal DNG 50x37	50	37	40	DNG5003707030B	128 051 732
	Verdrahtungskanal DNG 50x50	50	50	48	DNG5005007030B	128 053 732
	Verdrahtungskanal DNG 50x75	50	75	20	DNG5007507030B	128 055 732
	Verdrahtungskanal DNG 50x100	50	100	24	DNG5010007030B	128 056 732
	Verdrahtungskanal DNG 50x125	50	125	18	DNG5012507030B	128 057 732
	Verdrahtungskanal DNG 75x25	75	25	32	DNG7502507030B	128 075 732
	Verdrahtungskanal DNG 75x37	75	37	40	DNG7503707030B	128 076 732
	Verdrahtungskanal DNG 75x50	75	50	20	DNG7505007030B	128 077 732
	Verdrahtungskanal DNG 75x75	75	75	16	DNG7507507030B	128 079 732
	Verdrahtungskanal DNG 75x100	75	100	16	DNG7510007030B	128 080 732
	Verdrahtungskanal DNG 75x125	75	125	12	DNG7512507030B	128 081 732
	Verdrahtungskanal DNG 100x50	100	50	24	DNG10005007030B	128 095 732
	Verdrahtungskanal DNG 100x75	100	75	16	DNG10007507030B	128 097 732
Verdrahtungskanal DNG 100x100	100	100	12	DNG10010007030B	128 098 732	
 <p>DN3703727030</p>	DNG Oberteil					
	Verdrahtungskanal-OT PVC DNG B=20 mm grau	20		120	DN2002027030	128 739 032
	Verdrahtungskanal-OT PVC DNG B=37 mm grau	37		100	DN3703727030	128 676 732
	Verdrahtungskanal-OT PVC DNG B=50 mm grau	50		80	DN5005027030	128 695 732
	Verdrahtungskanal-OT PVC DNG B=75 mm grau	75		60	DN5007527030	128 697 732
	Verdrahtungskanal-OT PVC DNG B=100 mm grau	100		28	DN5010027030	128 698 732
Verdrahtungskanal-OT PVC DNG B=125 mm grau	125		28	DN5012527030	128 681 732	
 <p>LK750753</p>	DNG Drathalteklammer, Schwarz					
	DNG Drathalteklammer 50x50, schwarz	50	50	50	LK500503	128 853 532
	DNG Drathalteklammer 50x75, schwarz	50	75	50	LK500753	128 855 532
	DNG Drathalteklammer 50x100, schwarz	50	100	50	LK501003	128 856 532
	DNG Drathalteklammer 75x50, schwarz	75	50	50	LK750503	128 877 532
	DNG Drathalteklammer 75x75, schwarz	75	75	50	LK750753	128 879 532
	DNG Drathalteklammer 75x100, schwarz	75	100	50	LK751003	128 880 532
	DNG Drathalteklammer 100x50, schwarz	100	50	50	DN1000503	128 895 632
	DNG Drathalteklammer 100x75, schwarz	100	75	50	DN1000753	128 897 632
	DNG Drathalteklammer 100x100, schwarz	100	100	50	DN1001003	128 898 632

- Leichte Montage und Demontage des Oberteils
- Stegabstand 8 mm
- Leitungsbelegung bis 2,5 mm² möglich
- Seitenstanzung mit Riffelung für besseren Kabelrückhalt, besonders bei dünnen Leitungen
- Bodenlochung nach EN 50085
- CSA gelistet File-Nr. 22009
- Selbstverlöschend nach UL94 V0
- Temperaturbeständig -5 bis +60 °C
- 15 verschiedene Kanalabmessungen

Material:
PVC hart

Lieferlänge:
2000 mm

Lieferform:
Unterteil, Oberteil

Lieferfarbe:
RAL 7030, Grau

▶ Seite 319

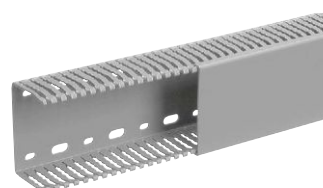

LKG3702507030B

Bezeichnung	Höhe (mm)	Breite (mm)	VPE	Best.Nr.	E-No
-------------	-----------	-------------	-----	----------	------

Verdrahtungskanal LKG
Unter- und Oberteil, Grau

Verdrahtungskanal LKG 35x25	35	25	48	LKG3702507030B	128 126 132
Verdrahtungskanal LKG 35x35	35	35	40	LKG3703707030B	128 127 132
Verdrahtungskanal LKG 35x50	35	50	48	LKG3705007030B	128 129 132
Verdrahtungskanal LKG 35x75	35	75	28	LKG3707507030B	128 130 132
Verdrahtungskanal LKG 35x100	35	100	20	LKG3710007030B	128 131 132
Verdrahtungskanal LKG 50x35	50	35	48	LKG5003707030B	128 150 132
Verdrahtungskanal LKG 50x50	50	50	48	LKG5005007030B	128 153 132
Verdrahtungskanal LKG 50x75	50	75	20	LKG5007507030B	128 155 132
Verdrahtungskanal LKG 50x100	50	100	24	LKG5010007030B	128 156 132
Verdrahtungskanal LKG 75x50	75	50	22	LKG7505007030B	128 177 132
Verdrahtungskanal LKG 75x75	75	75	24	LKG7507507030B	128 179 132
Verdrahtungskanal LKG 75x100	75	100	18	LKG7510007030B	128 180 132



LK750753

LKG Drathalteklammer, Schwarz

LKG Drathalteklammer 50x50, schwarz	50	50	50	LK500503	128 853 532
LKG Drathalteklammer 50x75, schwarz	50	75	50	LK500753	128 855 532
LKG Drathalteklammer 50x100, schwarz	50	100	50	LK501003	128 856 532
LKG Drathalteklammer 75x50, schwarz	75	50	50	LK750503	128 877 532
LKG Drathalteklammer 75x75, schwarz	75	75	50	LK750753	128 879 532
LKG Drathalteklammer 75x100, schwarz	75	100	50	LK751003	128 880 532



LK7507547030

LKG Endplatte, Grau

LKG Endplatte 37x25	37	25	50	LK3702547030	128 826 132
LKG Endplatte 37x37	37	37	50	LK3703747030	128 827 132
LKG Endplatte 37x50	37	50	50	LK3705047030	128 829 132
LKG Endplatte 37x75	37	75	50	LK3707547030	128 830 132
LKG Endplatte 50x37	50	37	50	LK5003747030	128 850 132
LKG Endplatte 50x50	50	50	50	LK5005047030	128 853 132
LKG Endplatte 50x75	50	75	50	LK5007547030	128 855 132
LKG Endplatte 50x100	50	100	50	LK5010047030	128 856 132
LKG Endplatte 75x50	75	50	50	LK7505047030	128 877 132
LKG Endplatte 75x75	75	75	50	LK7507547030	128 879 132
LKG Endplatte 75x100	75	100	50	LK7510047030	128 880 132

- Ringförmiger, flexibler Kabelkanal mit einseitiger Öffnung zum leichten Einlegen der Leitungen
- Besonders geeignet für Türverdrahtung oder schnelle Leitungsbelegung
- Leicht zu montieren
- 4 Größen und 2 Längen mit Anfangs- und Endbefestigung zum Zusammenstecken
- Selbstklebend
- Temperaturbeständig von -25 bis +90 °C
- Selbstverlöschend nach UL94 V0
- CSA gelistet File-Nr. 22009
- UL gelistet File-Nr. 48419
- L2212 ist nicht rund, sondern rechteckig
- Halogenfrei
- Geeignet für glatte Oberflächen, ausgenommen Lacke auf Polyäthylen- und Polypropylen-Basis sowie silikonhaltige Lacke, z.B. Hammerschlaglacke

Material:
Polyamid



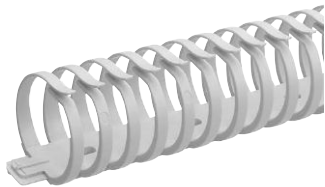

Lieferlänge:
250 und 500 mm

Lieferfarbe:
Lichtgrau, ähnlich RAL 7035

► Seite 321

	Bezeichnung	Höhe (mm)	Breite (mm)	Länge (mm)	VPE	Best.Nr.	E-No
 <p>L2242</p>	VK-flex Verdrahtungskanal, Lichtgrau						
	VK-flex Verdrahtungskanal 10x250	16	11	250	40	L2212	128 200 242
	VK-flex Verdrahtungskanal 20x500	23	24	500	40	L2222	128 204 242
	VK-flex Verdrahtungskanal 30x500	32	33	500	40	L2232	128 224 242
	VK-flex Verdrahtungskanal 40x500	42	44	500	40	L2242	128 241 242

	Bezeichnung	VPE	Best.Nr.	E-No
	Abstandshalter Höhe 12 mm ø 25 mm			
M51592	Abstandshalter Höhe 12 mm	50	M51592	128 900 032
	Abstandshalter Höhe 20 mm ø 25 mm			
M5159	Abstandshalter Höhe 20 mm	50	M5159	128 901 032
	Kragenscheibe M4 - M5			
M5164	Kragenscheibe M4 - M5	100	M5164	128 910 032
	Befestigungsknopf zu BA6/BA7/LKG/DNG/HNG/HA7			
L6491	Befestigungsknopf	100	L6491	128 930 012
	Spreizniet, halogenfrei Bohrerdurchmesser 4 mm Klemmstärke ca. 2 - 5 mm Mindestbestellmenge: 1 Packung			
L5085	Spreizniet 4 mm, halogenfrei	100	L5085	128 920 032
	Setzwerkzeug Kennfarbe Grau für Spreizniet L5085			
L5262	Setzwerkzeug für Spreizniet L5085	1	L5262GRAU	128 990 092
	Spreizniet, halogenfrei Bohrerdurchmesser 4 mm Klemmstärke ca. 4 - 7 mm Mindestbestellmenge: 1 Packung			
L5123	Spreizniet 4 mm, halogenfrei	100	L5123	128 921 032
	Setzwerkzeug Kennfarbe: Rot für Spreizniet L5123			
L5263	Setzwerkzeug für Spreizniet L5123	1	L5263ROT	983 196 002

	Bezeichnung	VPE	Best.Nr.	E-No
 L5067	Spreizniet, halogenfrei Bohrerdurchmesser 6 mm Klemmstärke ca. 3 - 8 mm Mindestbestellmenge: 1 Packung			
	Spreizniet 6 mm, halogenfrei	100	L5067	128 922 032
 L5264	Setzwerkzeug Kennfarbe: Schwarz für Spreitzniet L5067			
	Setzwerkzeug für Spreitzniet L5067	1	L5264SCHW	983 196 012
 L6490	Ausbrechzange für Verdrahtungskanäle			
	Ausbrechzange	1	L6490	983 224 209
 L5561	Kanalschere für Verdrahtungskanäle und LFR			
	Kanalschere	1	L5561	983 037 089
 L5562	Auslinkzange für Verdrahtungskanäle und LFR			
	Auslinkzange	1	L5562	983 038 009

Verdrahtungs-
kanalsysteme

Wegweisend Der Verdrahtungskanal

Nicht nur wegweisend für Drähte und Litzen, sondern auch bei den Innovationen

Je nach Anwendung benötigen Sie einen entsprechenden Kanal. Deshalb sind die Hager Verdrahtungskanäle genau auf Ihre Bedürfnisse abgestimmt. Ob halogenfreie Kanäle, die sogar die besonderen Anforderungen für Schienenfahrzeuge erfüllen, oder einfache Varianten aus PVC für den alltäglichen Gebrauch, jeder bietet seine besonderen Vorteile. Sanfte Kanten, Stege die von Hand und gratfrei bis zum Boden ausbrechbar sind, dazu die Passgenauigkeit und Stabilität sind nur einige Vorzüge aus unserem Sortiment. Qualität spricht für sich. Entscheiden Sie selbst.

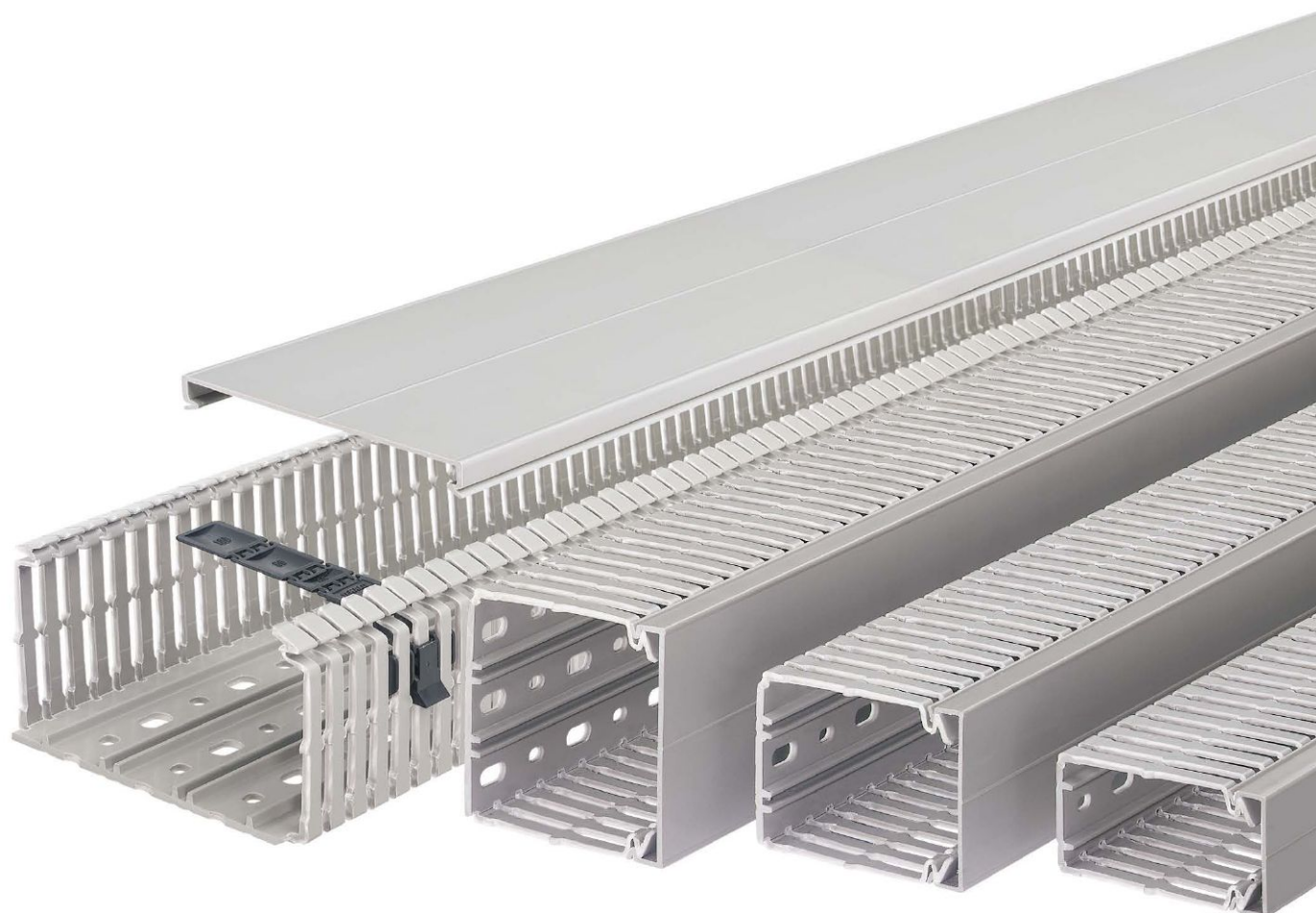

Technik Leitungsführungs- systeme

tehalit.BRN BR BRH Systemübersicht	292	tehalit.BRN BR Technik	344
tehalit.BRA Systemübersicht frontrastender Geräteeinbau	294	tehalit.BRN Montagehinweis	345
tehalit.BRS Systemübersicht	296	tehalit.BRA mit integrierter Erdung	346
Systemübersicht Arbeitsplatz-Anschlussystem, Decken- und Bodeninstallationssystem	297	tehalit.BRS mit integrierter Erdung	347
tehalit.SL Montage und Demontage des Geräteträgers	298	tehalit.BR Konsolen	349
tehalit.FB Systemübersicht	299	Lamellen Montagehinweis	353
tehalit.LF Systemübersicht	300	Auswahl "Spreiznieten" und "Setzwerkzeuge" für Verdrahtungskanäle	354
tehalit.FWK Plus Systemübersicht	301	tehalit.DA Längentabelle DA 200 mit Spanntechnik	355
tehalit.FWK Systemübersicht	302	tehalit.BKIS Installation in Leichtbauwände	356
tehalit.RK LFR Systemübersicht	309	tehalit.DAB Montageanleitung	359
tehalit.KTS Kanaltragsystem	310	Schallbarriere	363
tehalit.DABA Systemübersicht	314	Brandschutzschaum	364
tehalit.BR BRN Abmessungen Geräteeinbau	315	CEE- Geräteeinbau	365
tehalit.BA7 BA6 Systemübersicht	318	Netzwerktechnik	367
tehalit.LKG DNG Systemübersicht	319	Auswahltabelle Kanal, Einbaudosen und Blenden	370
tehalit.HA7 HNG-V1 Systemübersicht	320	Auswahltabelle Kanal, Geräteeinbaudosen für CEE bis 32 A	372
tehalit.VK-flex Systemübersicht	321		
Vorschriften und Empfehlungen	322		
Werkstoffe	332		
Max. Leitungsbelegung in Kanälen	337		

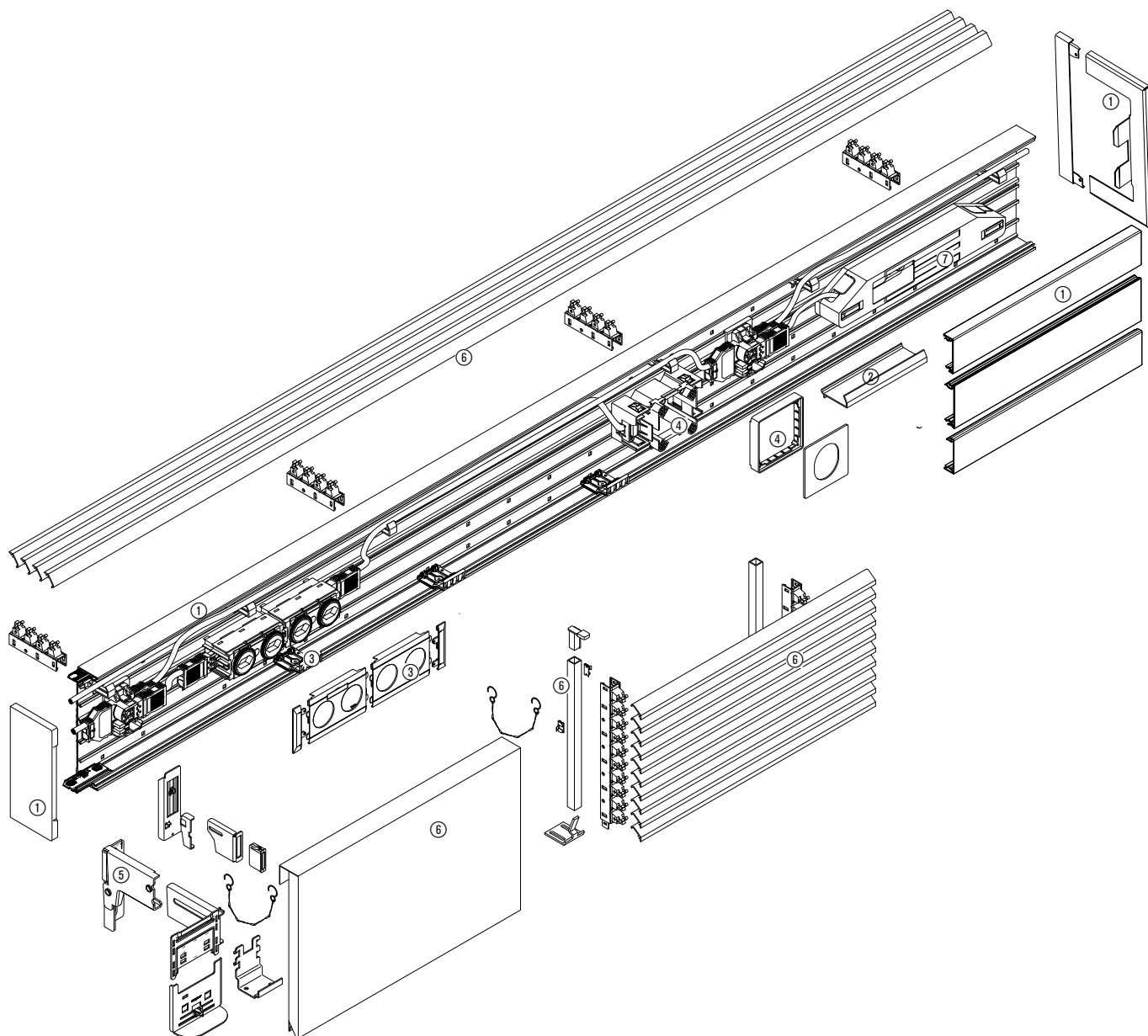

Technik
Leitungsführung

tehalit.BRN

- ① Kanalprofile und Formteile
- ② Kanalzubehör
- ③ Steckdosen
- ④ Geräteeinbadose für CEE Geräte bis 32 A
- ⑤ Konsolen
- ⑥ Brüstungsverkleidung
- ⑦ Dezentrale Absicherung

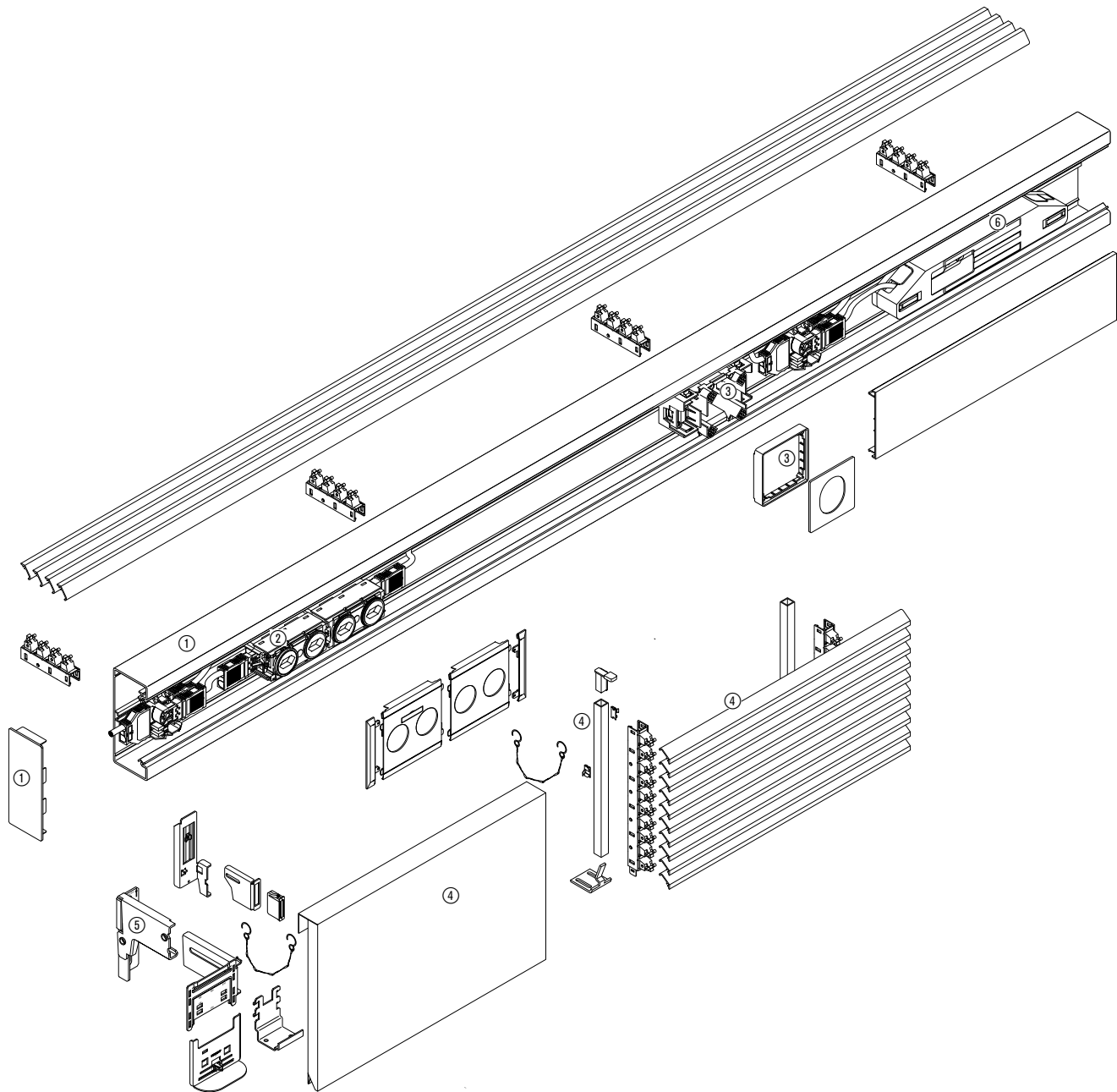

tehalit.BR | BRH

- | | |
|--|--------------------------|
| ① Kanalprofile und Kanalformteile | ④ Brüstungsverkleidung |
| ② Steckdosen | ⑤ Konsolen |
| ③ Geräteinbaudose für CEE
Geräte bis 32 A | ⑥ Dezentrale Absicherung |

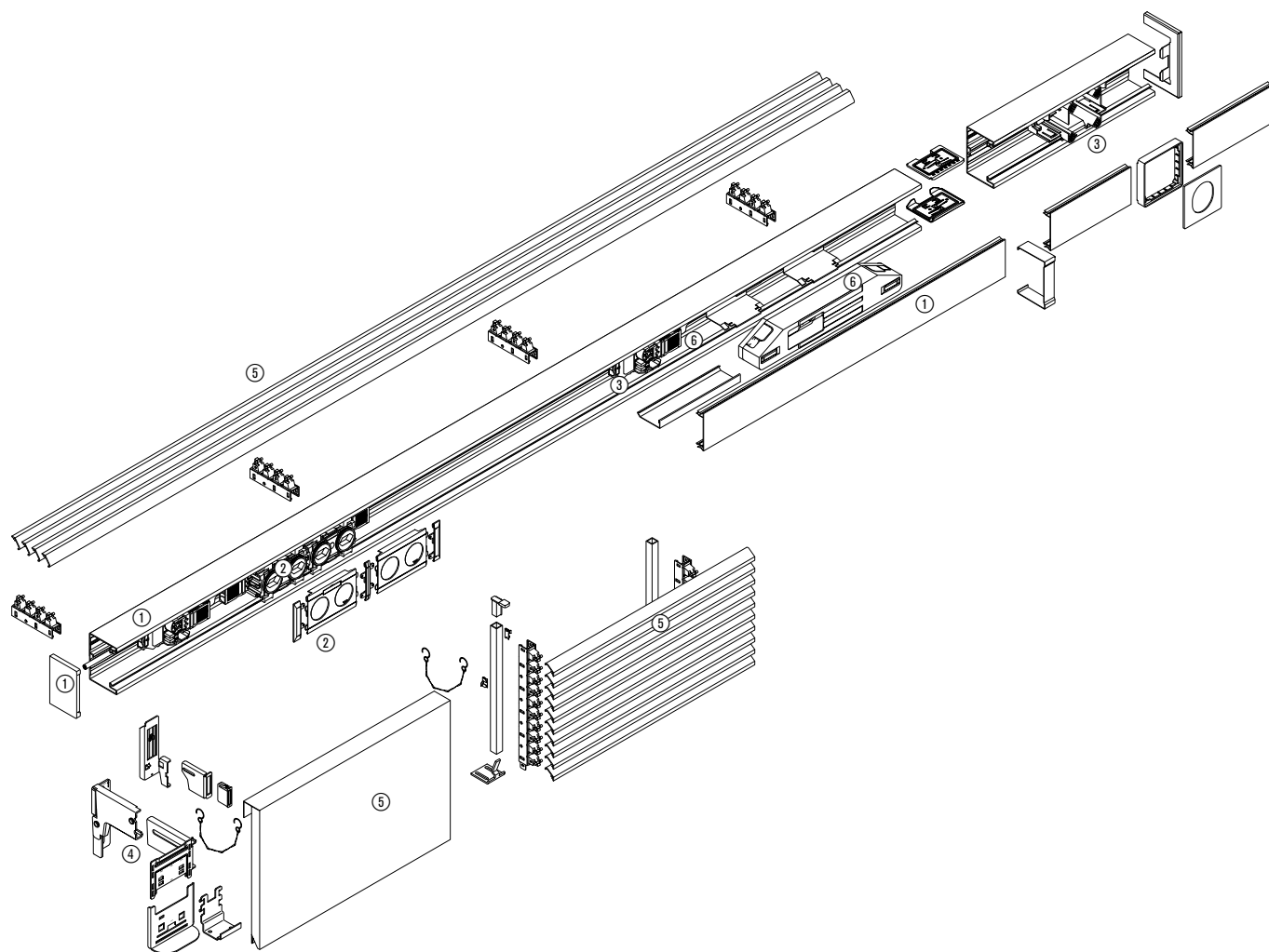

Technik
Leitungsführung

tehalit.BRA

- | | |
|--|--------------------------|
| ① Kanalprofile und Formteile | ④ Konsolen |
| ② Steckdosen | ⑤ Brüstungsverkleidung |
| ③ Geräteeinbaudose für CEE Geräte bis 32 A | ⑥ Dezentrale Absicherung |

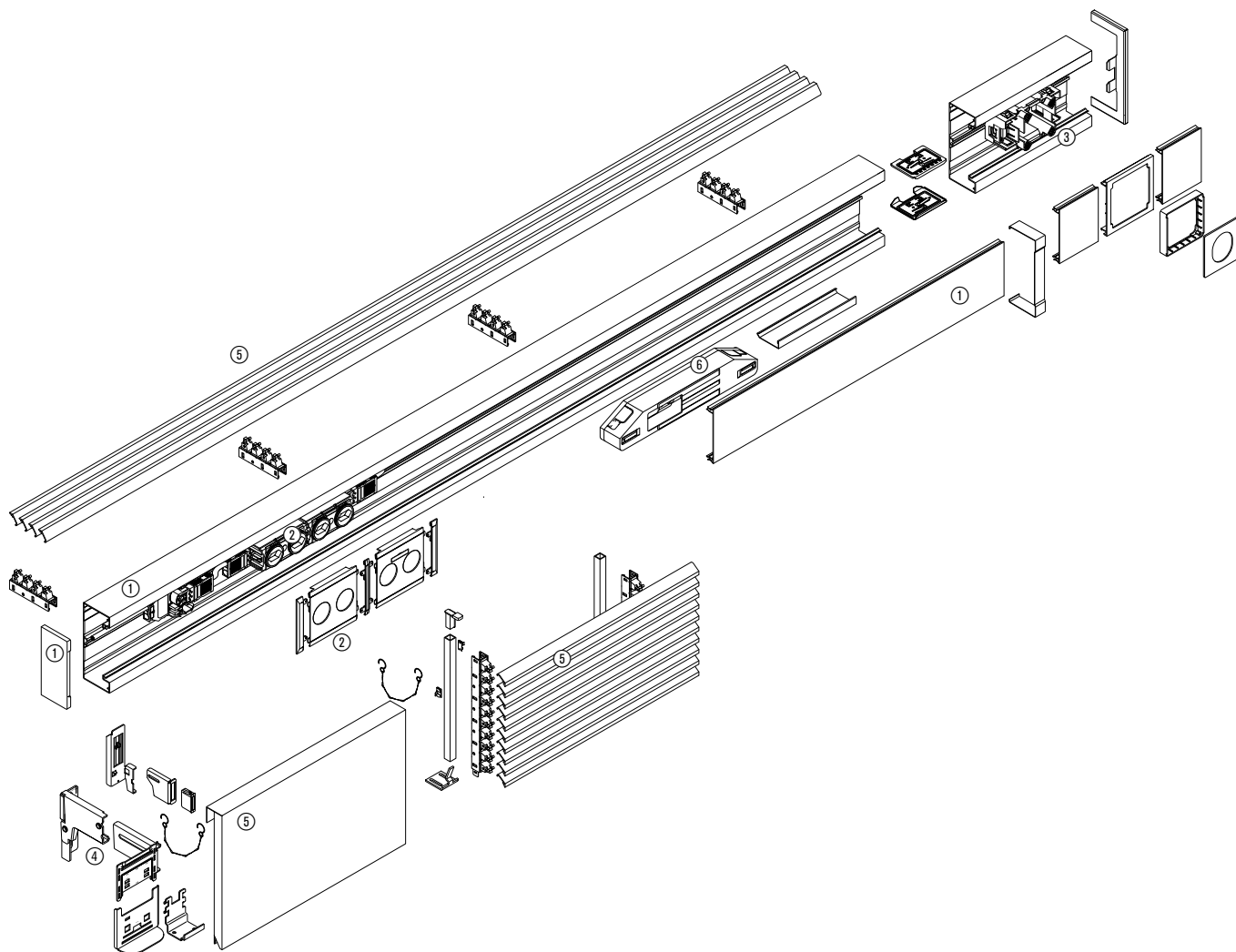

tehalit.BRA

- | | |
|--|--------------------------|
| ① Kanalprofile und Formteile | ④ Konsolen |
| ② Steckdosen | ⑤ Brüstungsverkleidung |
| ③ Geräteeinbaudose für CEE Geräte bis 32 A | ⑥ Dezentrale Absicherung |

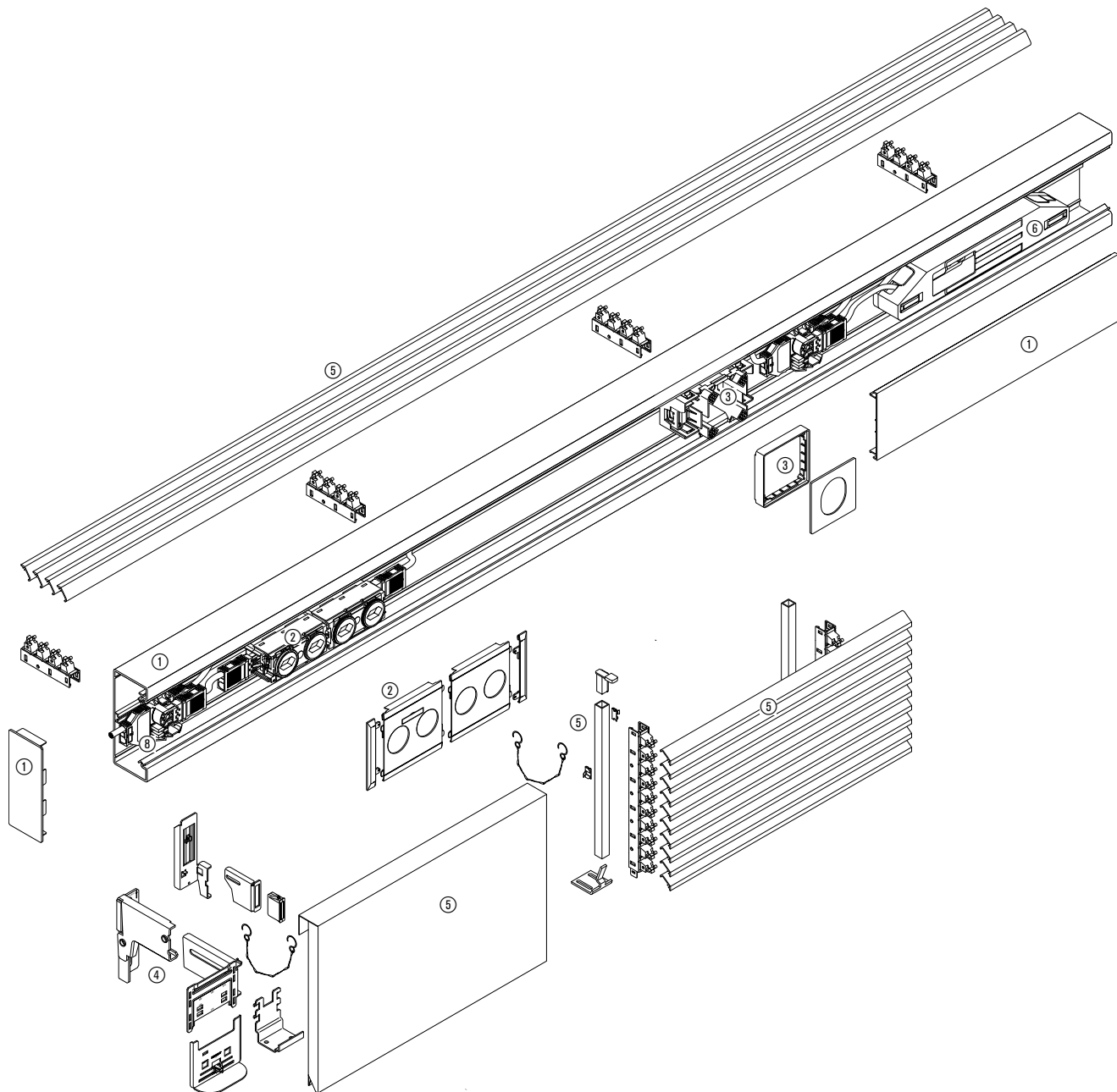

tehalit.BRS

- ① Kanalprofile und Kanalformteile
- ② Steckdosen
- ③ Geräteeinbaudose für CEE-Geräte bis 32 A
- ④ Konsolen
- ⑤ Brüstungsverkleidung
- ⑥ Dezentrale Absicherung

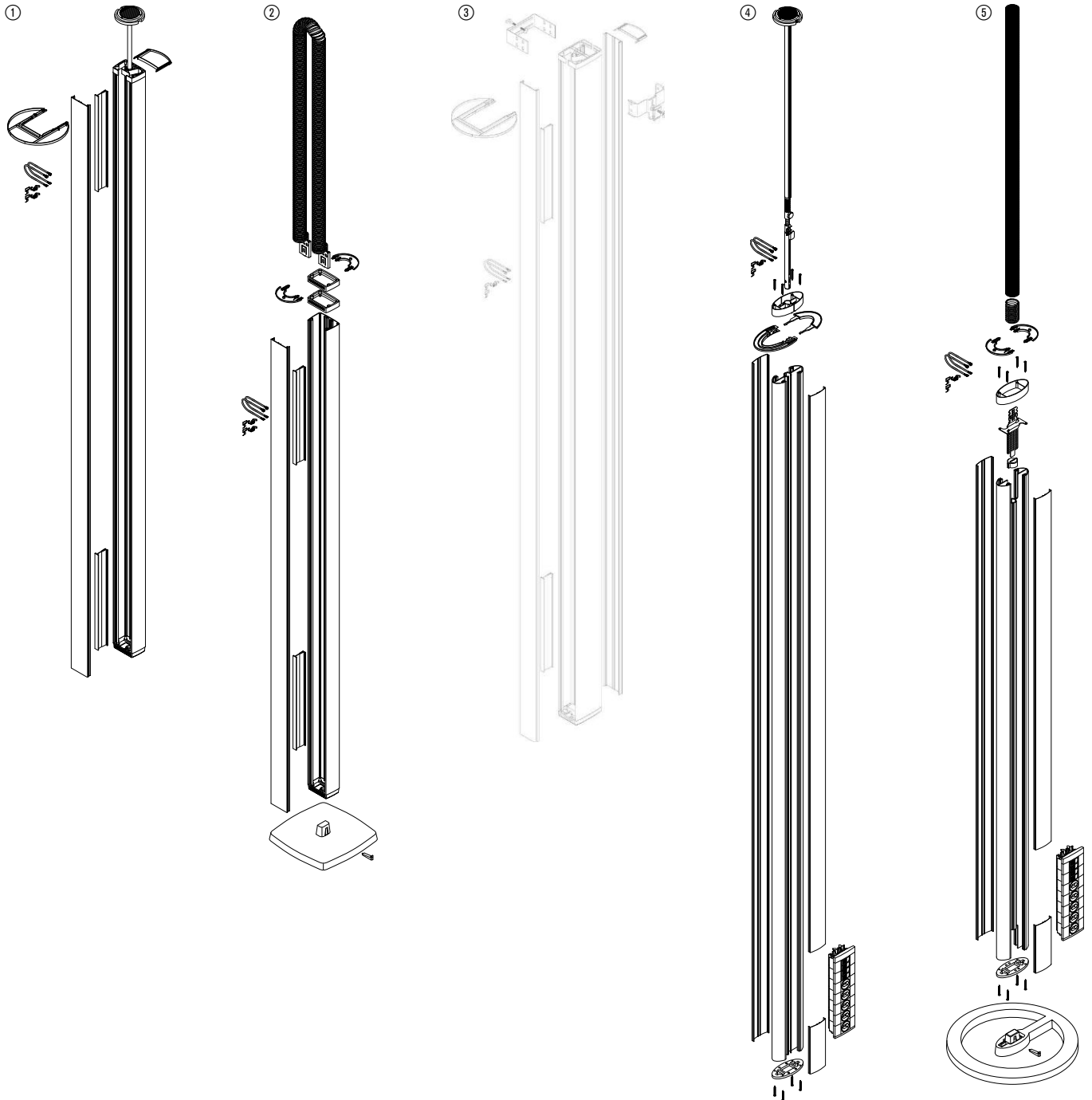

Technik
Leitungsführung

Rauminstallationssysteme

- ① tehalit.DAS
- ② tehalit.DAF
- ③ tehalit.DAK
- ④ tehalit.DES
- ⑤ tehalit.DEF
- ⑥ tehalit.DAP
- ⑦ tehalit.DEP

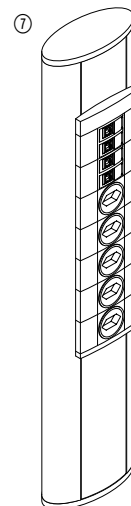
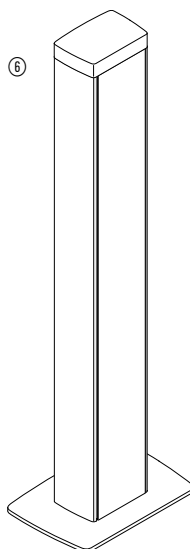

Montage des SL-Geräteträgers

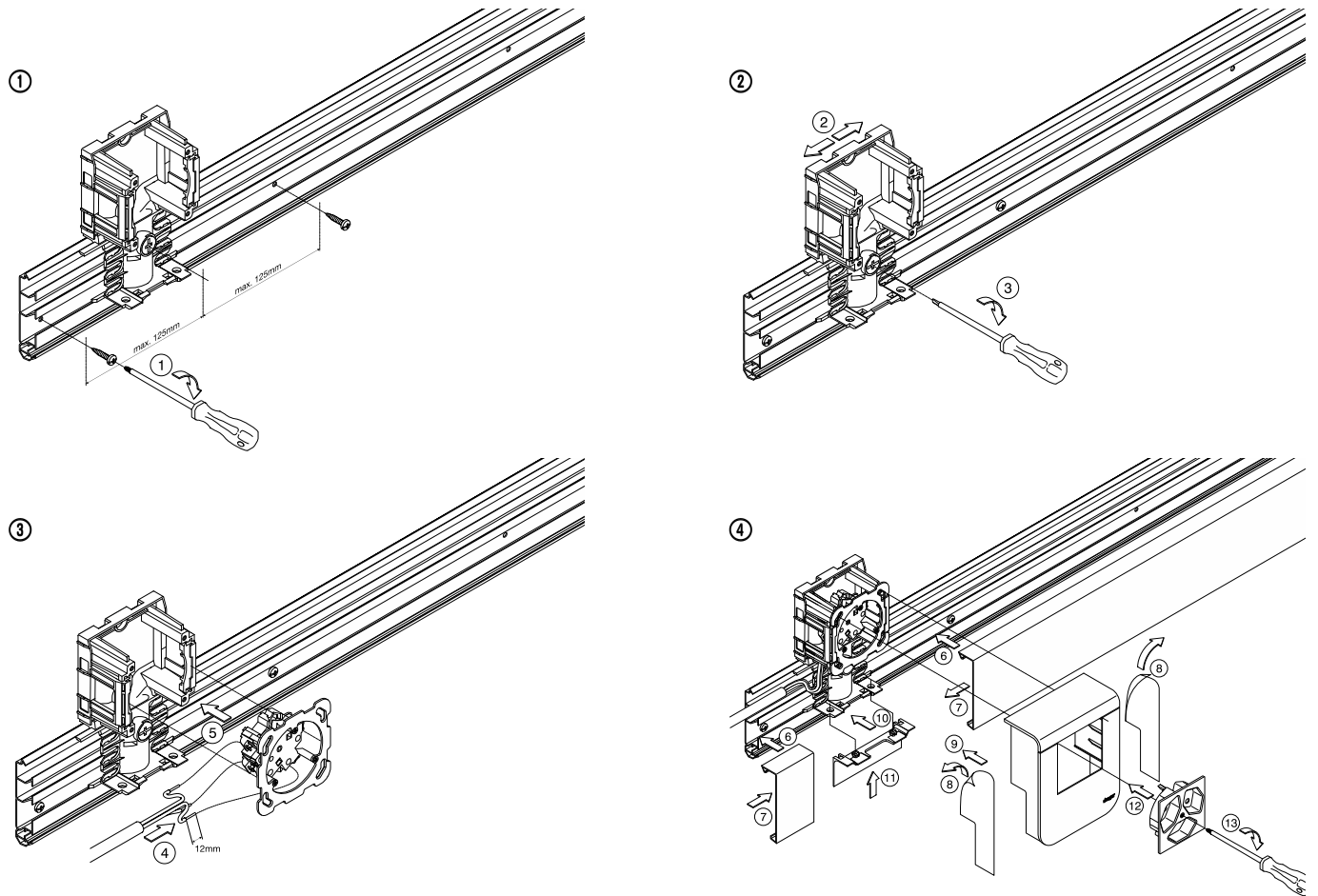

Demontage des SL-Geräteträgers

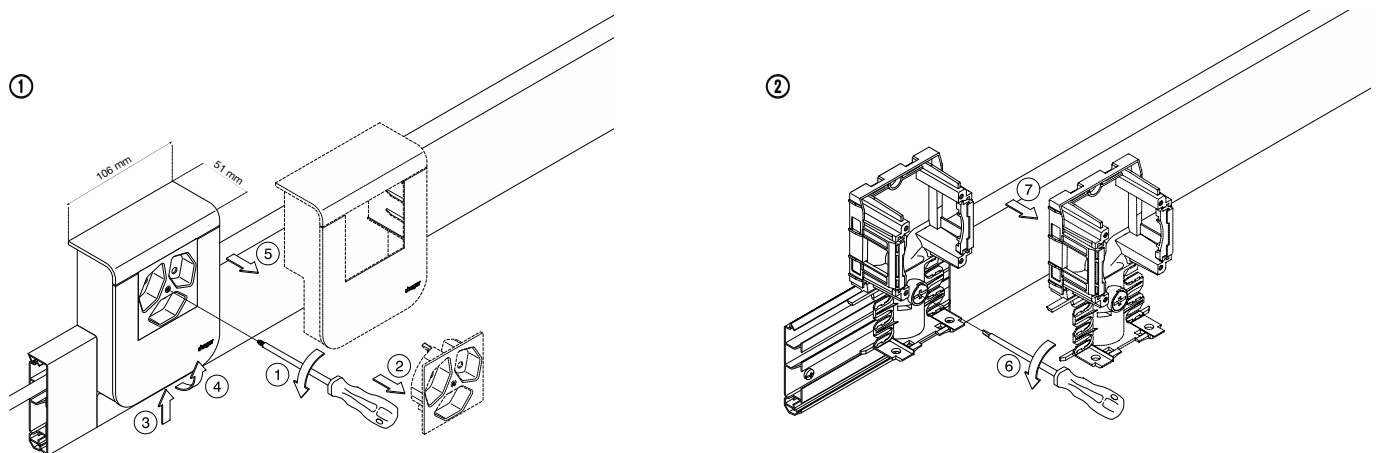

Höhe von Kanal inkl. Geräteträger ab Boden

- Version 55: 143 mm
- Version 80: 168 mm
- Version 115: 203 mm

Technik
Leitungsführung

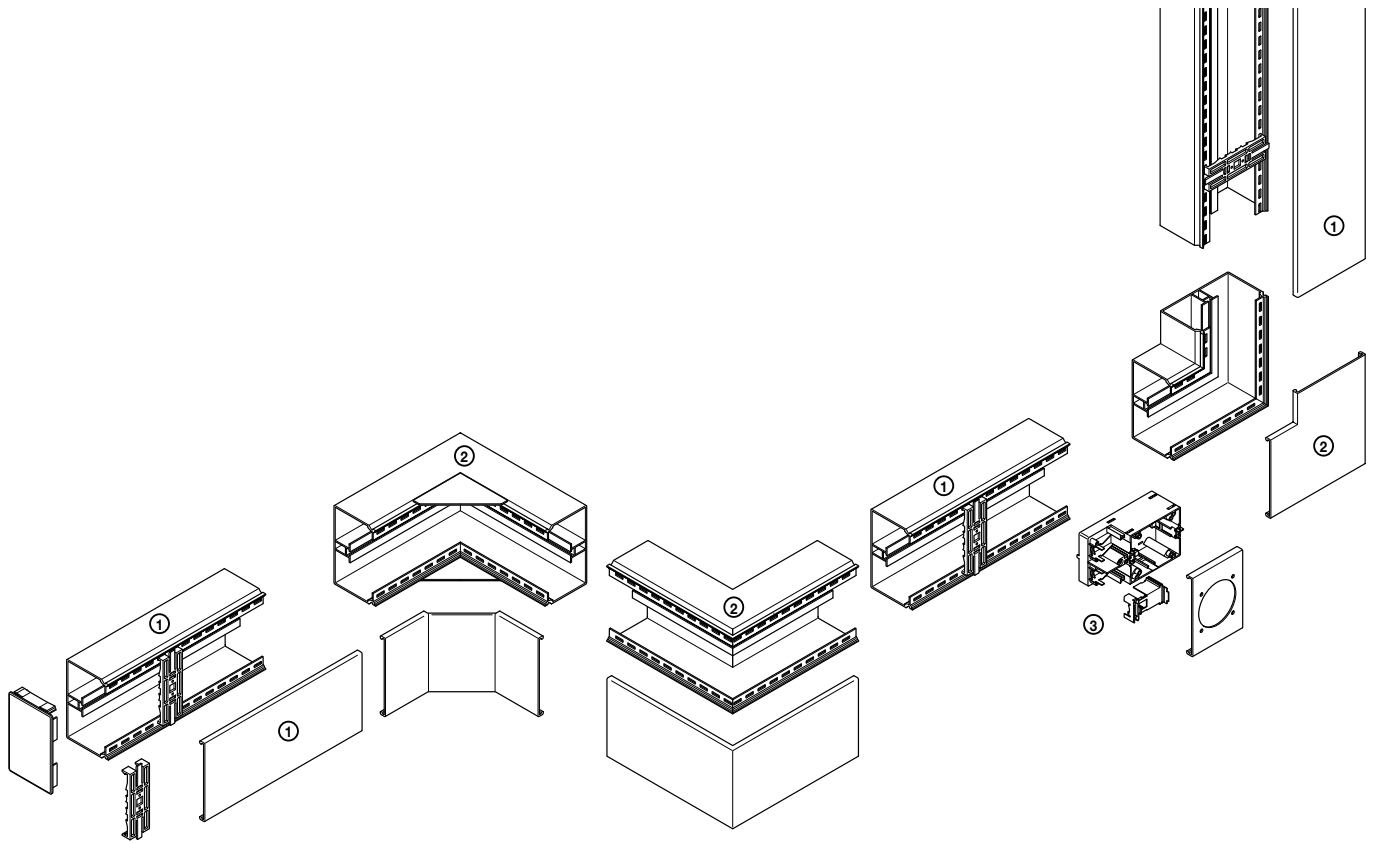

tehalit.FB Leitungsführung aus PVC

- ① Kanalprofile
- ② Formteile und Zubehör
- ③ Geräteeinbau für UP-Geräte

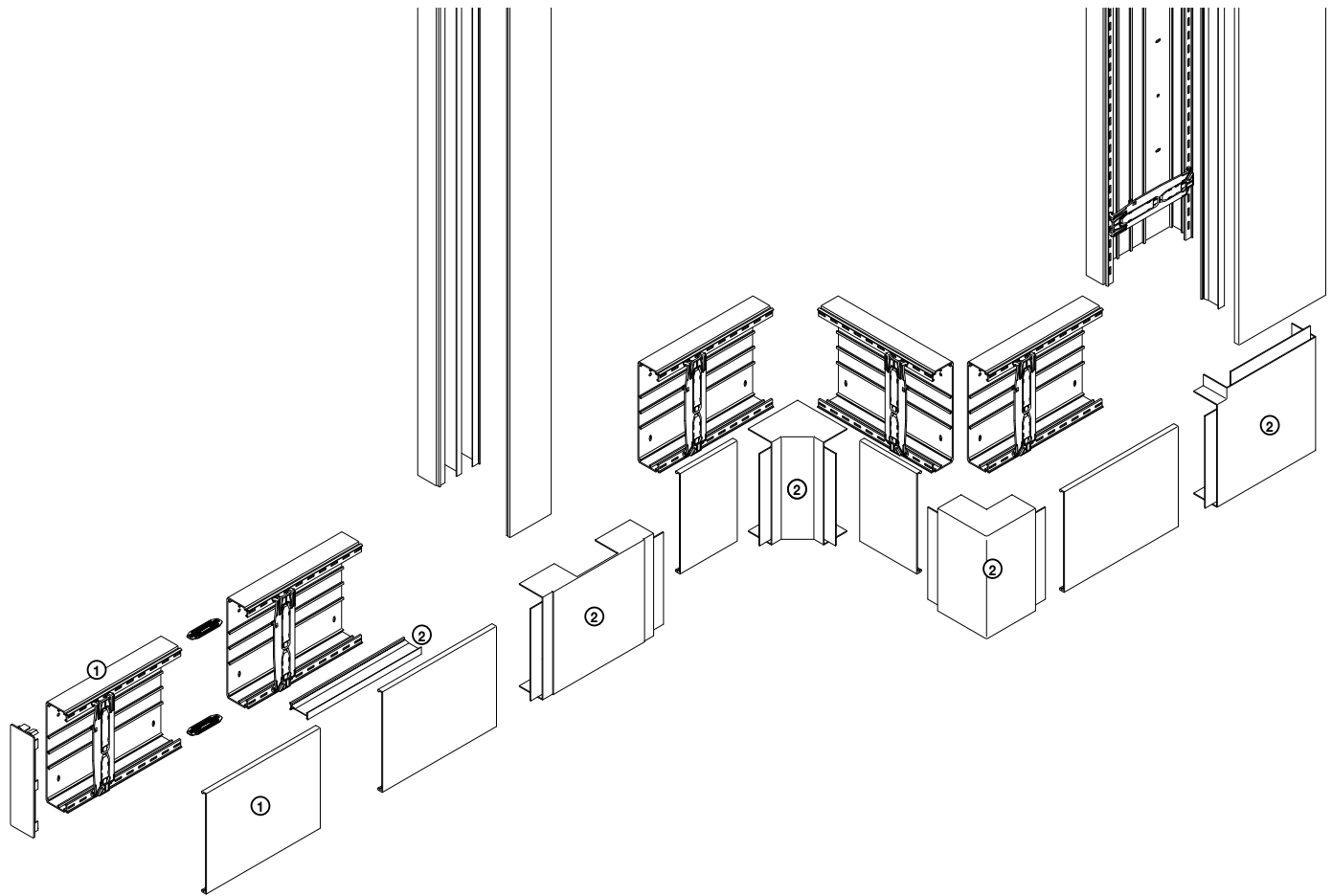

tehalit.LF Installationskanalsysteme

tehalit.LF, PVC

tehalit.LFH, PC/ABS halogenfrei

tehalit.LFS, Stahlblech

tehalit.LFE, PVC

tehalit.LFG, glasfaserverstärkter Polyester

① Kanalprofile

② Formteile und Zubehör

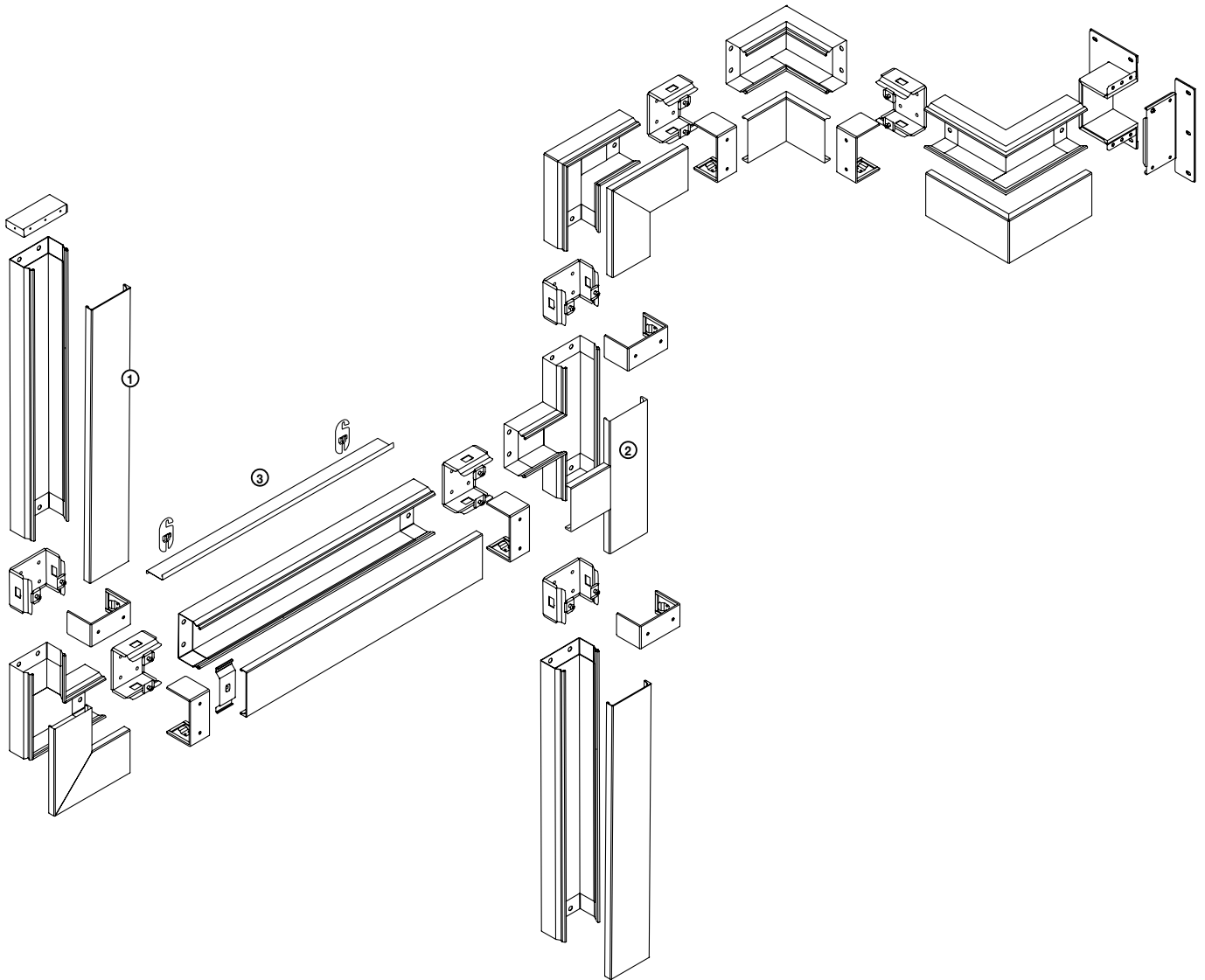

tehalit.FWK Plus

- ① FWK Plus
Feuerwiderstandsklasse EI30 - EI90
Kanalprofile
- ② FWK Plus
Feuerwiderstandsklasse EI30 - EI90
Formteile
- ③ FWK Plus
Feuerwiderstandsklasse EI30 - EI90
Zubehör

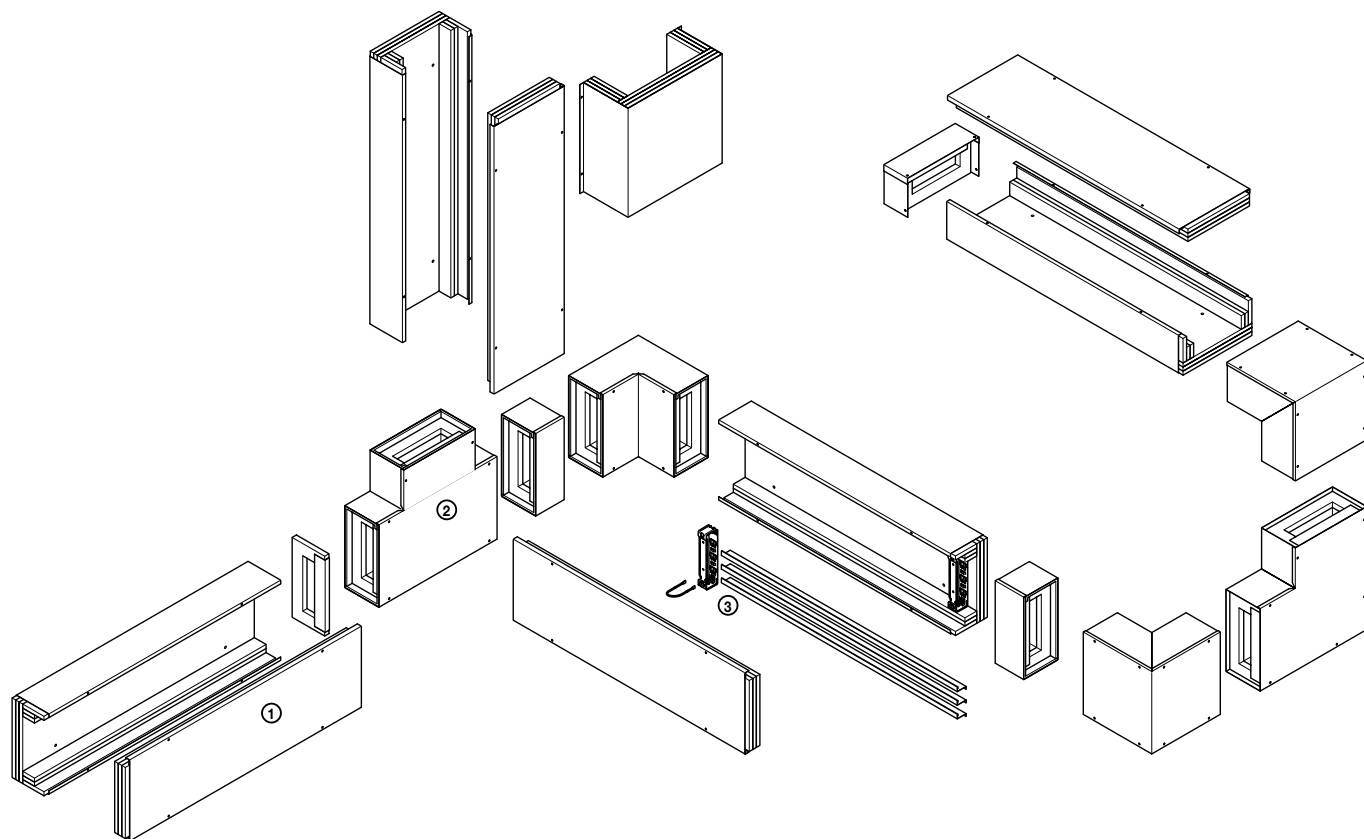

Technik
Leitungsführung

tehalit.FWK

- | | |
|--|--|
| ① FWK 3E
Feuerwiderstandsklasse E30
Kanalprofile | ① FWK 90
Feuerwiderstandsklasse E30 bis E90
Kanalprofile |
| ② FWK 3E
Feuerwiderstandsklasse E30
Formteile | ② FWK 90
Feuerwiderstandsklasse E30 bis E90
Formteile |
| | ③ FWK 90
Zubehör |

Max. Leitungsbelegung in Kanälen, Füllgrad 0,5

Fassungsvermögen tehalit.FWK

Kanalbezeichnung	Kabeltypen					
	Lichtwellenleiter duplex ø 2,8 x 5,6 mm	J-Y(ST)Y 4 x 2 x 0,6 ø 6,9 mm	KS-02YSCY n x 2 AWG 22/1 PIMF-100 Ohm ø 8,2 mm	NYM-J 3 x 1,5 ø 10 mm	NYM-J 5 x 2,5 ø 12,2 mm	NYM-J 4 x 10 ø 17,7 mm
FWK3E 50060	79	26	18	12	8	3
FWK9 50060	79	26	18	12	8	3
FWK3E 50110	138	45	32	21	14	6
FWK9 50110	138	45	32	21	14	6
FWK3E 50210	293	96	68	45	30	14
FWK9 50210	293	96	68	45	30	14
FWK3E 99160	522	172	121	81	55	26
FWK9 99160	522	172	121	81	55	26
FWK3E 99260	896	295	209	140	92	36
FWK9 99260	896	295	209	140	92	36
FWKP60060	91	30	21	14	9	4
FWKP60100	164	54	38	25	17	8
FWKP60150	255	84	59	40	26	12
FWKP100150	483	159	112	75	50	24
FWKP100250	828	272	193	129	87	36

Kanalbezeichnung	Kabeltypen						
	NYCW 4 x 185 SM/95 ø 53 mm	N2XH-J 4 x 185 SM ø 58 mm	NYJ-J 3 x 95/50 SM ø 40 mm	A-2Y(L)2Y 20 x 2 x 0,6 ø 16 mm	NYJ-J 1 x 95 RM Eca ø 20 mm	NYM 4 x 16 ² ø 22 mm	NYM 3 x 2,5 ² ø 11 mm
FWK3E 50060	0	0	0	4	3	2	10
FWK9 50060	0	0	0	4	3	2	10
FWK3E 50110	0	0	1	8	5	4	17
FWK9 50110	0	0	1	8	5	4	17
FWK3E 50210	0	0	2	17	11	9	37
FWK9 50210	0	0	2	17	11	9	37
FWK3E 99160	2	2	5	32	20	16	67
FWK9 99160	2	2	5	32	20	16	67
FWK3E 99260	2	3	5	54	22	23	116
FWK9 99260	2	3	5	54	22	23	116
FWKP60060	0	0	0	5	3	2	11
FWKP60100	0	0	1	10	6	5	21
FWKP60150	1	1	2	15	10	8	33
FWKP100150	2	2	4	29	18	15	62
FWKP100250	2	3	5	50	22	23	107

Feuerwiderstand von Bauteilen nach DIN EN 13501 / 4102-12

FWKP: Brandlastdämmung

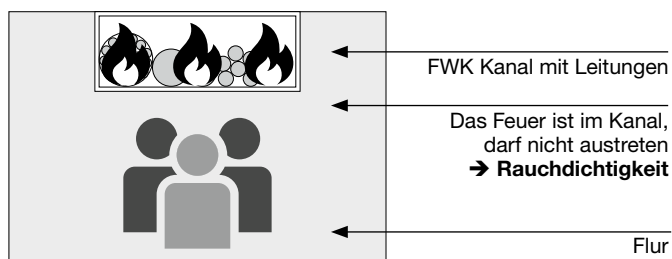

FWK3E/FWK9: Funktionserhalt

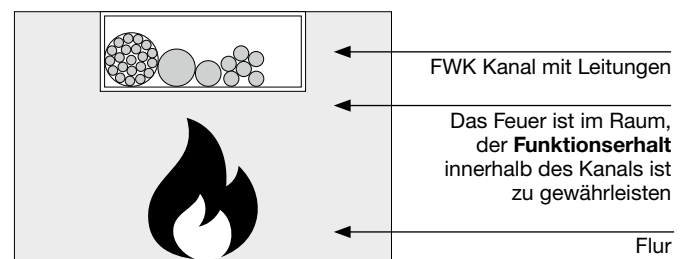

Biegeradien

Leitungen

Laut VDE 0298 Teil 3 (1983) müssen folgende Biegeradien für Kunststoffkabel eingehalten werden:

Leitungsart	U ₀ <= 0,6/1 kV				U ₀ >= 0,6/1 kV
Leitungen für feste Verlegung	Aussendurchmesser der Leitung in mm				
	d <= 10	10 < d <= 25	25 < d		
Bei fester Verlegung	4d	4d	4d		6d
Flexible Leitungen	Aussendurchmesser der Leitung in mm				
	d <= 8	8 < d <= 25	12 < d < 20	20 < d	6d
Bei fester Verlegung	3d	3d	4d	4d	10d
Bei Einführung	3d	4d	5d	5d	

Lichtwellenleiter

Hersteller	Aussendurchmesser der Leiter in mm	Kleinstzulässige Biegeradien in mm
Alcatel/Kabelmetal	3,5 - 12	20 - 95
ANT	3,5 - 12	150
Dätwyler	3,0 - 7,9	30 - 120
Kabelreydt	3,4 - 11,6	20 - 175
Belden	2,9 - 13	75 - 130

Angaben ohne Gewähr

In der Norm EN 187101 wird folgende Empfehlungen gegeben:

$$R_{\text{Biegung}} = 10 \times d_{\text{Kabel}}$$

mit R_{Biegung} = Biegeradius des Kabels,
 d_{Kabel} = Kabeldurchmesser

Davon abweichend werden von den einzelnen Herstellern eigene Angaben zum Biegeradius herausgegeben, die den jeweiligen technischen Datenblättern der Produkte zu entnehmen sind.

Schallbarriere

Schallbarriere L5804

Maximale Füllung bei leerem Kanal

Kanaltypen			Zopfzahl
FWKP	FWK3E	FWK9	
60060	50060	50060	3
60100	50110	50110	7
60150	50210	50210	14
100150	99160	99160	20
100250	99260	99260	34

Dämpfung ca. 40 dB, nicht brennbar
 Baustoffklasse A 1, nicht als Brandschottung verwenden.

2K-Silikon-Brandschutzschaum S90 Bedarfstabelle Kabelabschottung

Kanaltyp	Volumen in cm ³	Kanal ohne Leitungsbelegung	Kanal mit maximaler Leitungsbelegung
FWK3E50060	450	0,2 Set	0,2 Dose
FWK3E50110	825	0,4 Set	0,4 Dose
FWK3E50210	1.575	0,8 Set	0,7 Dose
FWK3E99160	2.640	1,0 Set + 0,7 Dose	1,2 Dose
FWK3E99260	3.900	1,0 Set + 1,0 Dose + 1,0 Formst.	1,7 Dose
FWK950060	450	0,2 Set	0,2 Dose
FWK950110	825	0,4 Set	0,4 Dose
FWK950210	1.575	0,8 Set	0,7 Dose
FWK999160	2.640	1,0 Set + 0,7 Dose	1,2 Dose
FWK999260	3.900	1,0 Set + 1,0 Dose + 1,0 Formst.	1,7 Dose
FWKP60060	450	0,2 Set	0,2 Dose
FWKP60100	825	0,4 Set	0,4 Dose
FWKP60150	1.575	0,8 Set	0,7 Dose
FWKP100150	2.640	1,0 Set + 0,7 Dose	1,2 Dose
FWKP100250	3.900	1,0 Set + 1,0 Dose + 1,0 Formst.	1,7 Dose

Kabelabschottung

Zulassungsnummern und Beschreibungen:

Hinweis: Folgende Beschreibungen sind nicht vollständig und ersetzen nicht die Installations- und Anwendungsvorgaben der Zulassungen und Montageanleitungen.

Brandschutz-Kitt, BSKITT Z-19.11-2134

Brandschutzkitt ist ein dämmschichtbildender Baustoff der Feuerwiderstandsklasse S90 für Fugen, Spalten und anderen kleinen Öffnungen. Er darf nicht in Feuchträumen, vergleichbaren Bereichen oder in Umgebungen, die unter Einwirkung von Chemikalien wie Lösungsmitteln stehen, eingesetzt werden. Die Zulassung gilt nicht für die großflächige Verwendung als dämmschichtbildendes Brandschutzsystems auf der Oberfläche wie Stahl, Holz oder anderen Materialien zur Erhöhung der Feuerwiderstandsdauer.

Brandschutz-Set, BS90SET Z-19.15-1256

Brandschutz-Set ist ein Silikon-Brandschutzschaum der Feuerwiderstandsklasse S90, der in Wänden aus Mauerwerk, Beton bzw. Stahl-beton oder Porenbeton und leichten Trennwänden in Ständerbauart mit Stahlunterkonstruktion und einer beidseitigen Beplankung aus Gipskarton-Feuerschutzplatten oder nichtbrennbaren zement- bzw. gipsgebundenen Bauplatten, sowie Decken aus Beton bzw. Stahlbeton oder Porenbeton der Feuerwiderstandsklasse F90 eingebaut werden darf. Die in der Zulassung angegebenen Mindestdicken der Wände und Decken sind dabei zu berücksichtigen.

Brandschutz-Kissen, BSK Z-19.15-2162



Brandschutz-Kissen sind kissenförmige Elemente der Feuerwiderstandsklasse S90, die in Wänden aus Mauerwerk, Beton bzw. Stahlbeton oder Porenbeton und in leichten Trennwänden in Ständerbauart mit Stahlunterkonstruktion und beidseitiger Beplankung aus Gipskarton-Feuerschutzplatten sowie in Decken aus Beton bzw. Stahlbeton oder Porenbeton mit mindestens Feuerwiderstandsklasse F90 eingebaut werden dürfen. Dabei sind die in den Zulassungen angegebenen Mindestdicken der Wände und Decken zu berücksichtigen.



Brandschutz-Mörtel, BSM Z.19.15-2161

Brandschutzmörtel ist eine mörtelähnliche Substanz der Feuerwiderstandsklasse S90, die in Wänden aus Mauerwerk, Beton bzw. Stahl-beton oder Porenbeton sowie in Decken aus Beton bzw. Stahlbeton oder Porenbeton mit mindestens Feuerwiderstandsklasse F90 eingebaut werden dürfen. Dabei sind die in den Zulassungen angegebenen Mindestdicken der Wände und Decken ebenso zu berücksichtigen wie die Montageanleitung für die Kanalmontage.

Brandschutz-Stopfen, BSS Z.19.15-2179

Brandschutz-Stopfen sind in Grenzen verformbare quaderförmige bzw. zylindrische Bauteile mit einer Ablationsbeschichtung der Feuerwiderstandsklasse S90, die in Wänden aus Mauerwerk, Beton bzw. Stahlbeton oder Porenbeton und leichten Trennwänden in Ständerbauart mit Stahlunterkonstruktion und einer beidseitigen Beplankung aus Gipskarton-Feuerschutzplatten oder nichtbrennbaren zement- bzw. gipsgebundenen Bauplatten, sowie Decken aus Beton bzw. Stahlbeton oder Porenbeton der Feuerwiderstandsklasse F90 eingebaut werden darf. Die in der Zulassung angegebenen Mindestdicken der Wände und Decken sind dabei zu berücksichtigen.

					Mörtel (BSM)			Kissen (BSK) L = 340 mm, B = 180 mm, H = xx mm		
										
FWK 30/3E/90	Kanal	Höhe [mm]	Breite [mm]	Fläche [dm ²]	benötigte Menge [kg]	Schottungen/ 3 kg (BSM0003)	Schottungen/ 6 kg (BSM0006)	Kissen 13/ Schottung (BSK0013)	Kissen 18/ Schottung (BSK0018)	Kissen 35/ Schottung (BSK0035)
								H = 13 mm Fläche = 0,23 dm ²	H = 18 mm Fläche = 0,32 dm ²	H = 35 mm Fläche = 0,63 dm ²
50060	50	60	0,30	0,40	7,5	14,9	1,3	-	-	
50110	50	110	0,55	0,74	4,1	8,1	2,4	1,7	-	
50210	50	210	1,05	1,41	2,1	4,3	4,6	3,3	1,7	
99160	100	160	1,06	2,14	1,4	2,8	7,0	5,0	2,5	
99260	100	260	2,06	3,48	0,9	1,7	11,3	8,1	4,1	
60060	60	60	0,36	0,48	6,3	12,5	1,6	1,1	-	
60100	60	100	0,60	0,80	3,8	7,5	2,6	1,9	1,0	
60150	60	150	1,50	2,00	1,5	3,0	6,5	4,7	2,4	
100150	100	150	1,50	2,00	1,5	3,0	6,5	4,7	2,4	
100250	100	250	2,50	3,33	0,9	1,8	10,9	7,8	4,0	

					Stopfen (BSS)			Schaum (BS90)	
									
FWK 30/3E/90	Kanal	Höhe [mm]	Breite [mm]	Fläche [dm ²]	Stopfen D = 58 (BSS0058)	Stopfen D = 80 (BSS0080)	Stopfen D = 109 (BSS0109)	Platte 200 x 200 (BSP2020)	Brandschutz-Set (BS90SET)
					Fläche = 0,26 dm ²	Fläche = 0,50 dm ²	Fläche = 0,93 dm ²	Fläche = 4,00 dm ²	Schottungen/Set
50060	50	60	0,30		Einsatz bei Lochdurchmesser bis d = 58 mm	Einsatz bei Lochdurchmesser bis d = 80 mm	Einsatz bei Lochdurchmesser bis d = 109 mm		siehe Katalogdaten
50110	50	110	0,55						
50210	50	210	1,05						
99160	100	160	1,06						
99260	100	260	2,06						
60060	60	60	0,36						
60100	60	100	0,60						
60150	60	150	1,50						
100150	100	150	1,50						
100250	100	250	2,50						

**Lieferform:
BS90SET**



- bestehend aus:
- 1 Brandschutzschaum-Dose (BS90D)
 - 1 Formstück (BS90F)
 - 1 Ventilzange (BS90Z)
 - 3 Sprührohre mit Adapter (BS90S)
 - 2 Kennzeichnungsschilder
 - 1 AbZ, Zulassungs-Nr.: Z19.15-1256
 - 1 Montageanleitung
 - Ausbeute: ca. 2.100 cm³

BS90D



- 1 Brandschutzschaum-Dose (Nur in Verbindung mit Ventilzange BS90Z und Sprührohren BS90S zu verwenden)
- Ausbeute: ca. 900 cm³

BS90S

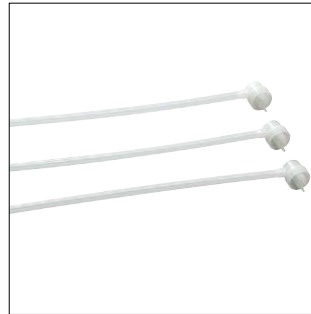

- 3 Sprührohre mit Adapter

BS90F



- 1 Formstück
- Ausbeute: ca. 1.200 cm³

BS90Z



- 1 Ventilzange

Technik
Leitungsführung

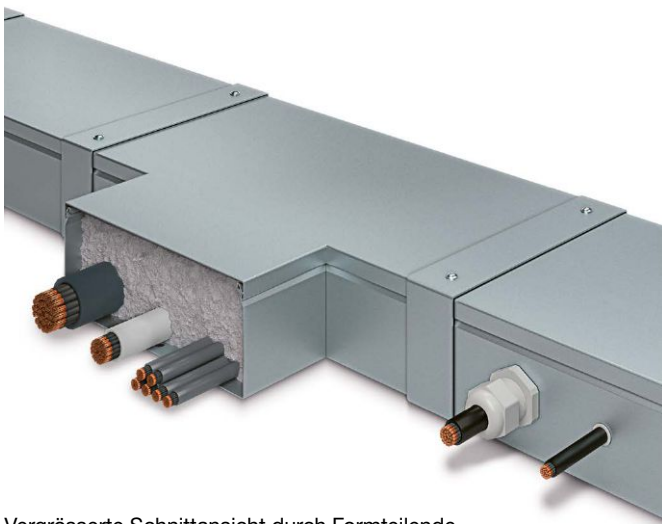

Möglichkeiten der Kabelführung

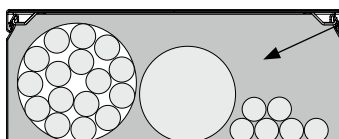
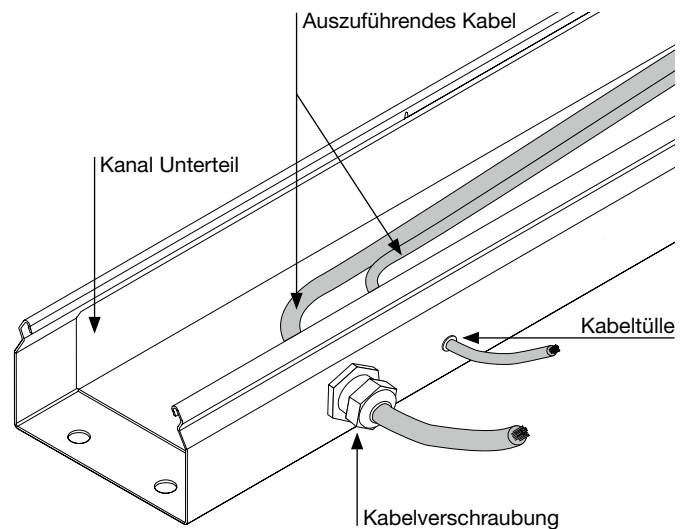

Vergrosserte Schnittansicht durch Formteile

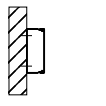
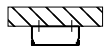

- Füllmaterial bzw.:
- Brandschutz Schaum BS90*
 - Brandschutz Mörtel BSM*
 - Brandschutz Kissen BSK*
 - Brandschutz Platte BSP*
 - Mineralwolle

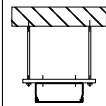
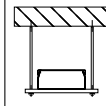
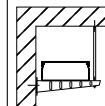
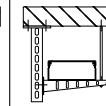
	Direktmontage			Abgehängte Montage			
	Wand	Decke	Boden	Traverse	Traverse	Ausleger	
				 OT unten	 OT oben		
Max. Befestigungsabstand	500 mm		1500 mm	1200 mm		1500 mm	
Formteillänge	100 mm bis 3000 mm						

Wandanschluss (stumpfer Stoss)

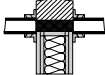
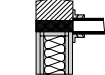
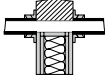
		bis EI 90	Abhängig von Wand-/ Abschottungsklassifizierung
		bis EI 90	Abhängig von Wand-/ Abschottungsklassifizierung
		EI 60	

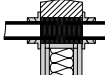
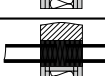
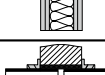

Wanddurchgang getrennt

		bis EI 90	Abhängig von Wand-/ Abschottungsklassifizierung
		bis EI 90	Abhängig von Wand-/ Abschottungsklassifizierung
		bis EI 90	Restquerschnitt der Wandöffnung verschliessen mit - Brandschutzmörtel - Mineralwolle (SP > 1000 °C, Dichte > 100 kg/m ²) - Brandschutzschaum - Gips-/ Zement- /Betonmörtel

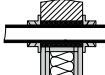
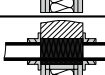
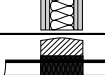
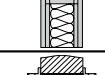
Wanddurchgang durchgängig

		bis EI 90	Abhängig von Wand-/ Abschottungsklassifizierung
		bis EI 90	Abhängig von Wand-/ Abschottungsklassifizierung
		bis EI 90	Abhängig von Wand-/ Abschottungsklassifizierung
		EI 90	Restquerschnitt der Wandöffnung verschliessen mit - Brandschutzmörtel - Mineralwolle (SP > 1000 °C, Dichte > 100 kg/m ²) - Brandschutzschaum - Gips-/ Zement- /Betonmörtel

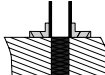
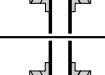
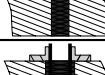
Deckendurchgang

		bis EI 90	Abhängig von Wand-/ Abschottungsklassifizierung
		bis EI 90	Abhängig von Wand-/ Abschottungsklassifizierung
		bis EI 90	Abhängig von Wand-/ Abschottungsklassifizierung
		bis EI 90	Abhängig von Wand-/ Abschottungsklassifizierung

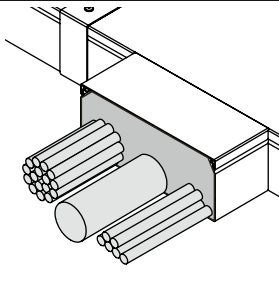
Offenes Formteilende

- Maximaler Kabeldurchmesser: 58 mm
- Restquerschnitt verschliessen mit Brandschutzmörtel/-kissen/-schaum/-stopfen, Mineralwolle (Tiefe = 100 mm)

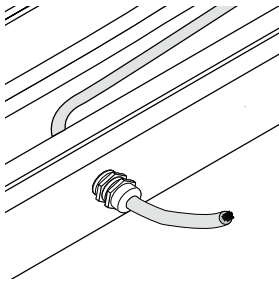
Kabelverschraubung

- Werkstoff Kabelverschraubung: PA6 oder Messing
- Maximal Kabelverschraubung: M63
- Maximaler Kabeldurchmesser: 40 mm

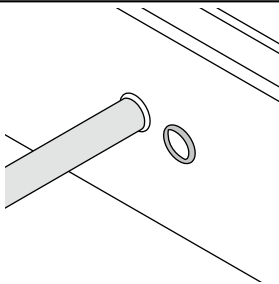
Kabeltülle

- Maximaler Kabeldurchmesser: 16 mm

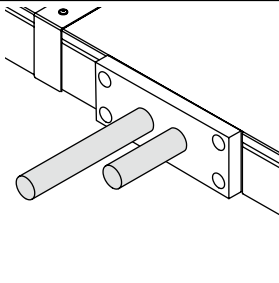
Gipsfaserplatte + Brandschutzkitt

- Maximaler Ausschnitt in Kanal/Gipsfaserplatte [HxB]: 60 x 150 mm
- Gipsfaserplattenstärke: 18 mm
- Maximaler Kabeldurchmesser: 40 mm

tehalit.RK Rangierkanal
RK Rangierkanalprofile und Formteile
RK Rangierkanalsets

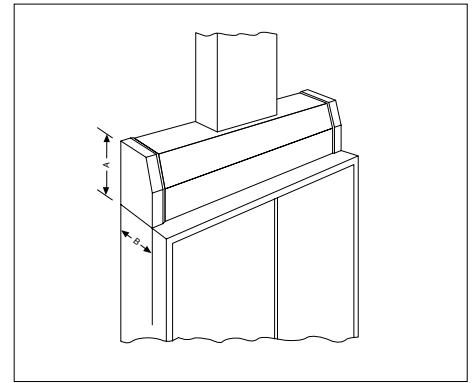
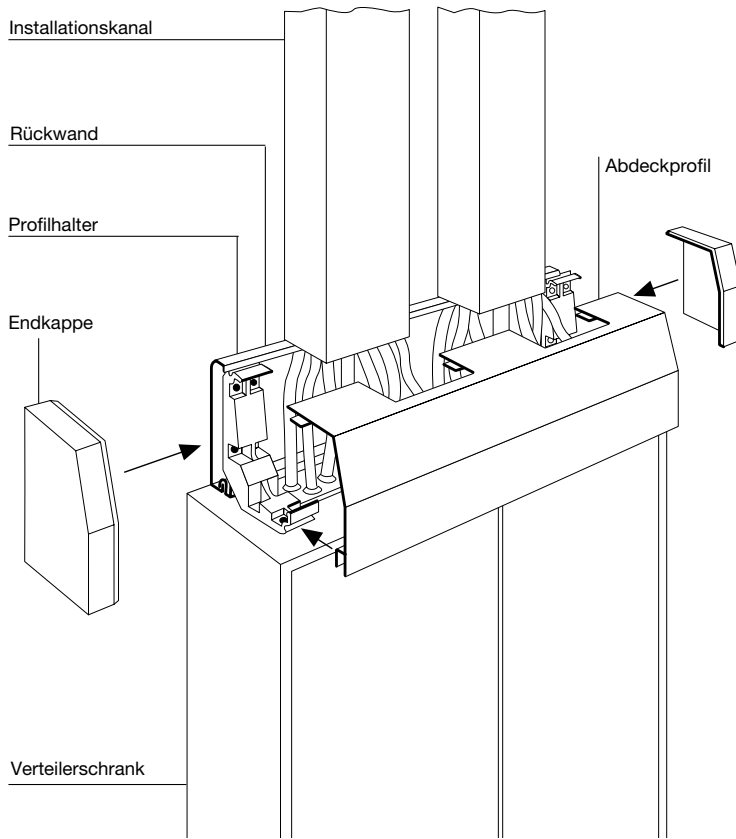

Rangierkanal für Überdeckungsbreite
80, 110, 150 oder 190 mm

Rangierkanal	A	B
110	110 mm	80 mm
150	150 mm	110 mm
190	190 mm	150 mm
230	230 mm	190 mm

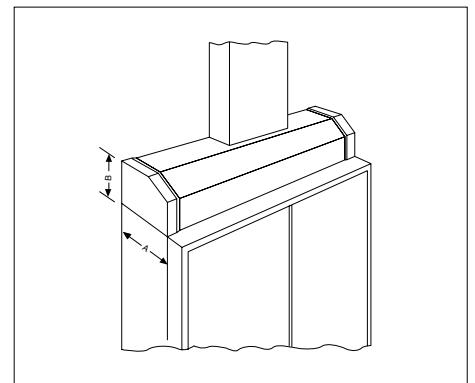

Rangierkanal für Überdeckungsbreite
110, 150, 190 oder 230 mm

Rangierkanal	A	B
110	110 mm	80 mm
150	150 mm	110 mm
190	190 mm	150 mm
230	230 mm	190 mm

Technik
Leitungsführung

tehalit.LF Minikanäle

- ① LFR Rollenkanal

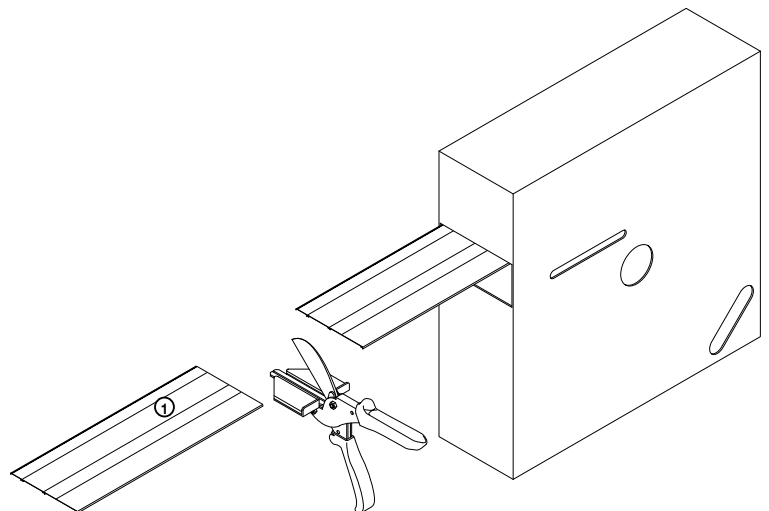

Montagehinweis FWK Plus, FWK 90

tehalit.Kanaltragsystem in Kombination mit feuerwiderstandfähigem Leitungsführungssystem tehalit.FWK

Folgende Punkte sind zu beachten:

- Die feuerwiderstandsfähigen Leitungsführungssysteme tehalit.FWK Plus/FWK 90 dürfen mithilfe des tehalit.Kanaltragsystems montiert werden.
- Die Vorgaben aus den allgemeinen bauaufsichtlichen Prüfzeugnissen werden unter Beachtung der nachfolgenden Angaben erfüllt.

1. Allgemeine Vorgaben:

Befestigung Ausleger/Abhänger an Wand und Decke:

Verwendung von allgemein bauaufsichtlich zugelassenen Dübeln gemäss Vorgaben des Prüfzeugnisses der jeweiligen Kanalreihe.

Dübel mit Nachweis der brandschutztechnischen Eignung:
> gemäss Zulassung

Dübel ohne Nachweis der brandschutztechnischen Eignung:
> min. M8
> rechnerisch max. 500 N je Dübel
> Einbautiefe min. doppelt so tief, wie in Zulassungsbescheid gefordert (min. 60 mm)

Fixierung in Laufrichtung:

Kanäle müssen in Laufrichtung mittels C-Profilschienen (KTSC3000) fixiert werden (Rauchdichtigkeit). Siehe dazu Tabelle A + B

Nichtverwendete Bodenlochungen:

Nichtverwendete Bodenlochungen mit Brandschutz Kitt (BSKITT) verschliessen.

Maximaler Stützabstand L:

Stützabstände nicht überschreiten. Siehe dazu Tabelle A + B

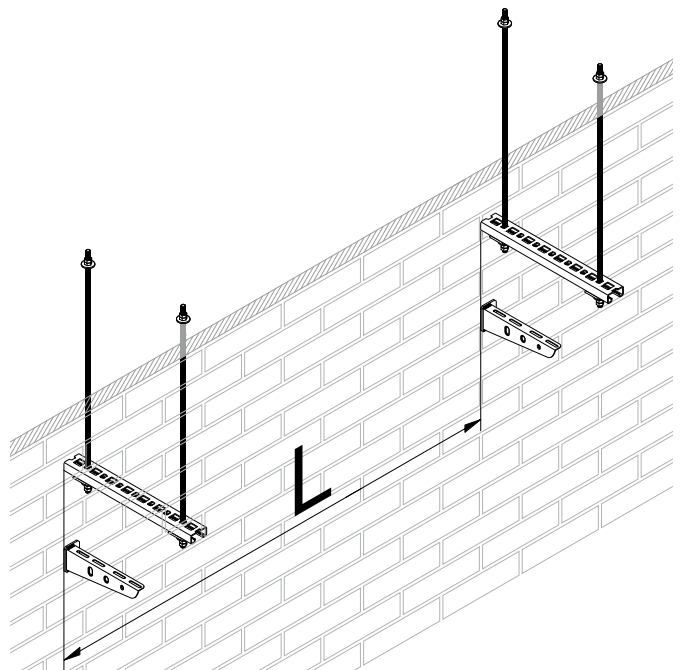
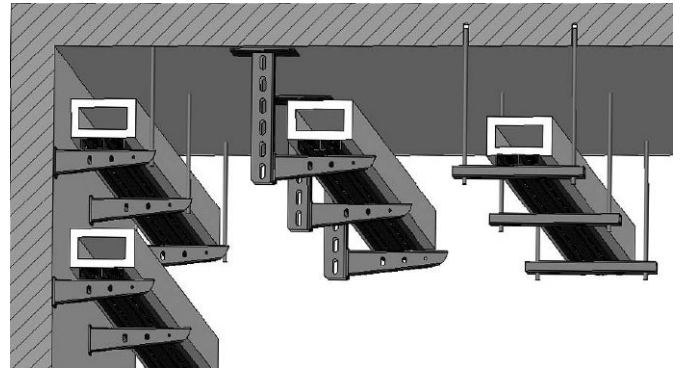

2. Abgehängte Montage FWK90 - Besonderheiten:

Brandschutzkanal mit Anforderungen an den Funktionserhalt (DIN 4102-12, Klassifizierung „E“)

Abgehängte Montage mittels Gewindestangen

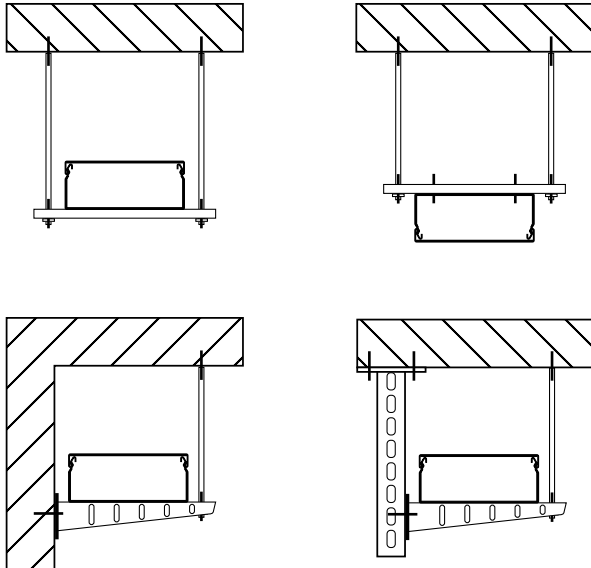

3. Tabelle A FWK 90: Ausleger, C-Profilschienen, Stützabstände

Kanal	Anzahl C-Profilschienen in Laufrichtung	max. Stützabstand L [m]
50060	1	0,55
50110	2	0,55
50210	2	0,55
99160	2	0,55
99260	2	0,55

4. Tabelle B FWK Plus: Ausleger, Stützabstände

Kanal	Anzahl C-Profilschienen in Laufrichtung	max. Stützabstand L [m]
60060	-	1,5
60100	-	1,5
60150	-	1,5
100150	-	1,5
100250	-	1,5

Hinweis:

Bei Überkopfmontage maximal 1,2 m Stützabstand

Hinweise zur Verwendung von Deckenabhängern

Artikelnummer	Bezeichnung	L = Länge [mm]
KTSAB0400	Abhänger zu Kanaltragsystem 400 mm	400
KTSAB0600	Abhänger zu Kanaltragsystem 600 mm	600
KTSAB0800	Abhänger zu Kanaltragsystem 800 mm	800
KTSAB01000	Abhänger zu Kanaltragsystem 1000 mm	1000
KTSAK00	Schutzkappe gelb für Abhänger (10 Stk.)	

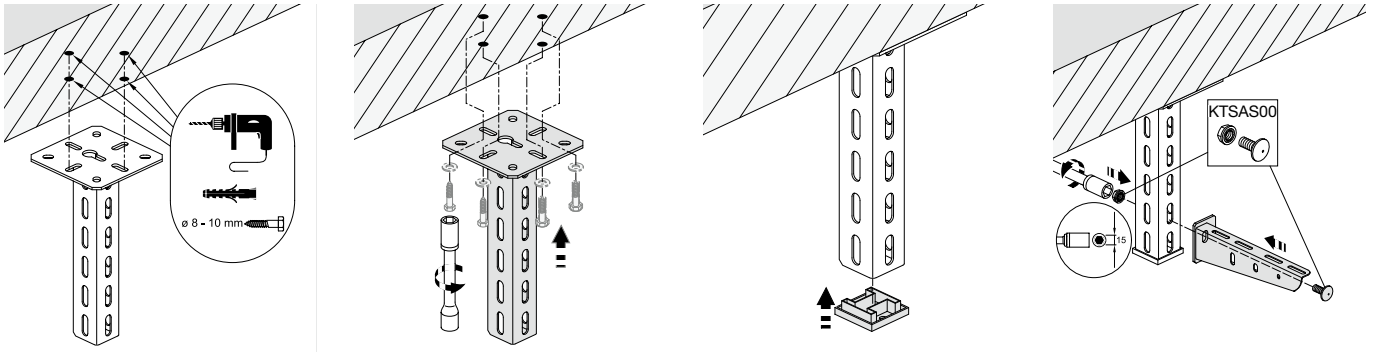

Schraubengarnitur KTSAS00 benötigt

Hinweise zu Abhängekonstruktionen mit Gewindestange M10 und C-Profilschiene

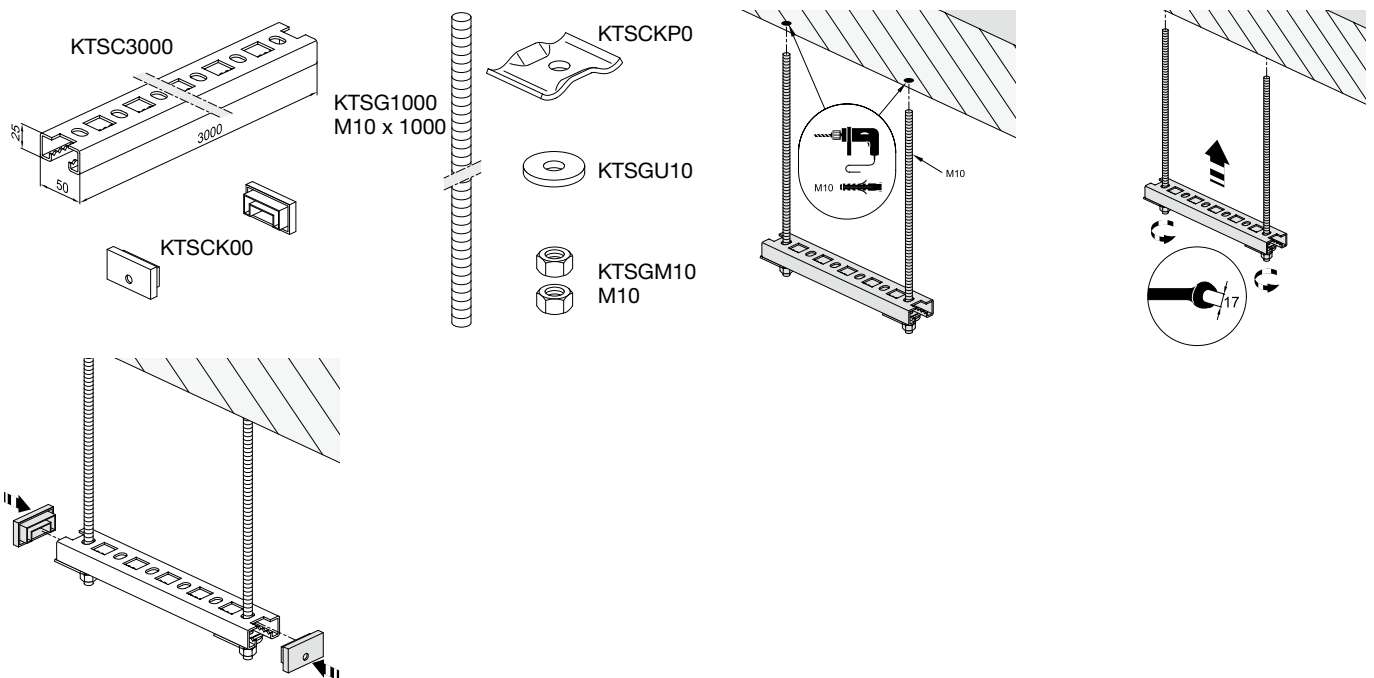

Technik
Leitungsführung

Hinweise zur zusätzlichen Sicherung eines Wandauslegers.
Verwendung des Verbinders KTSAV00.

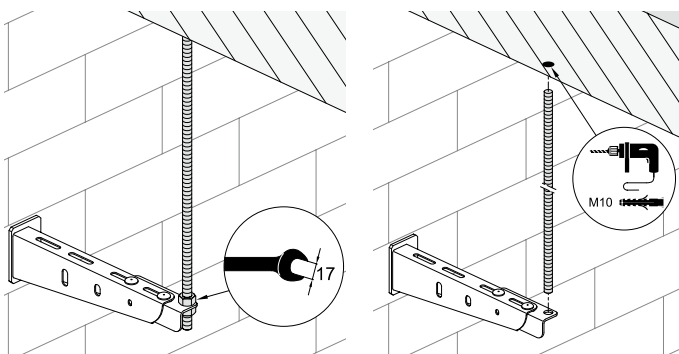

Verarbeitungshinweise Verbindungsmaterial

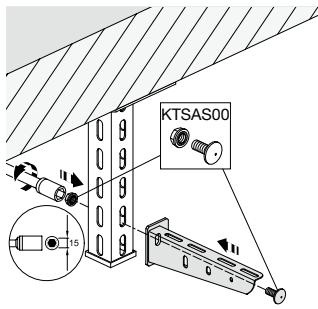

KTSCSS1 M6 x 20

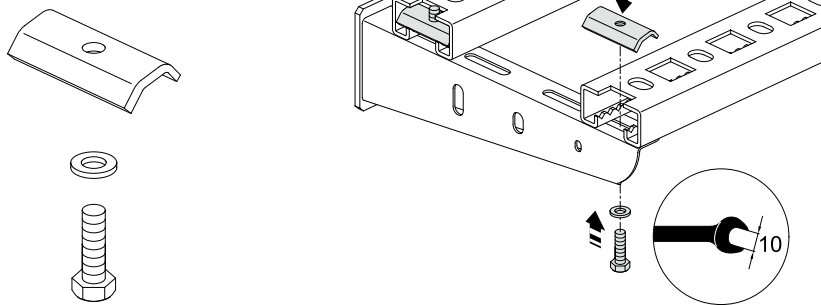

KTSCLS0 M8 x 40

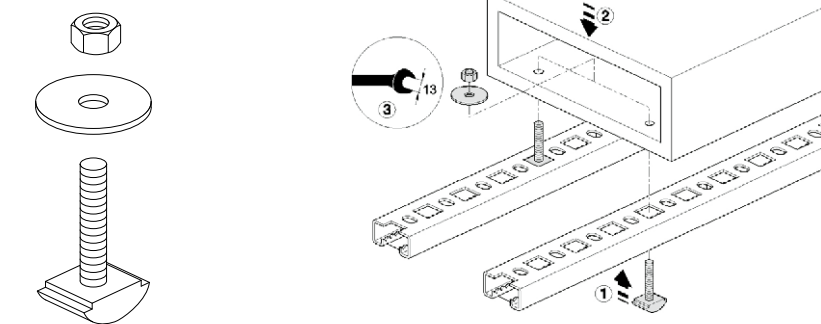

KTSCS21 21 x 21 M10 x 25

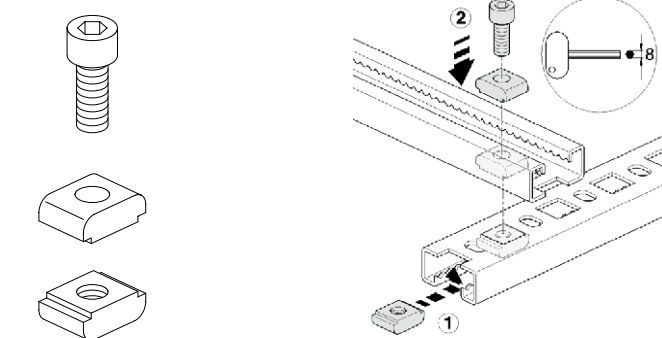

KTSCSS2 M8 x 40

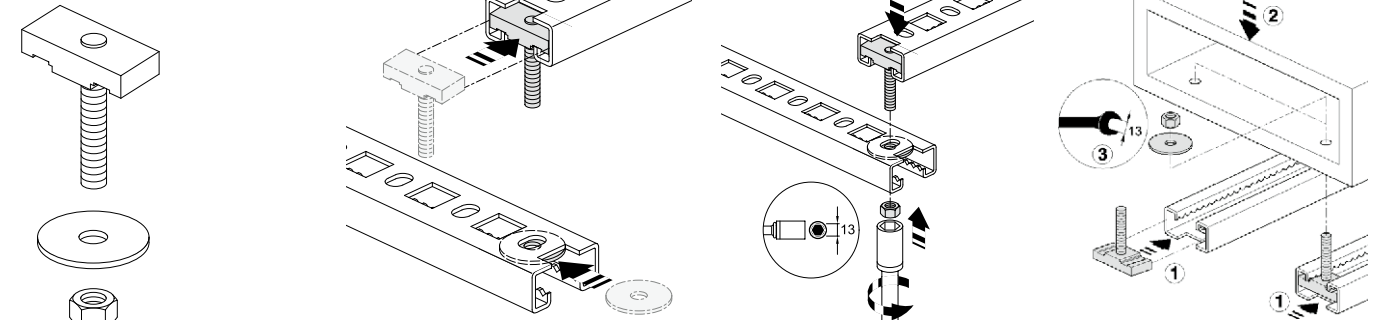

Download Montageanleitung unter www.hager.ch

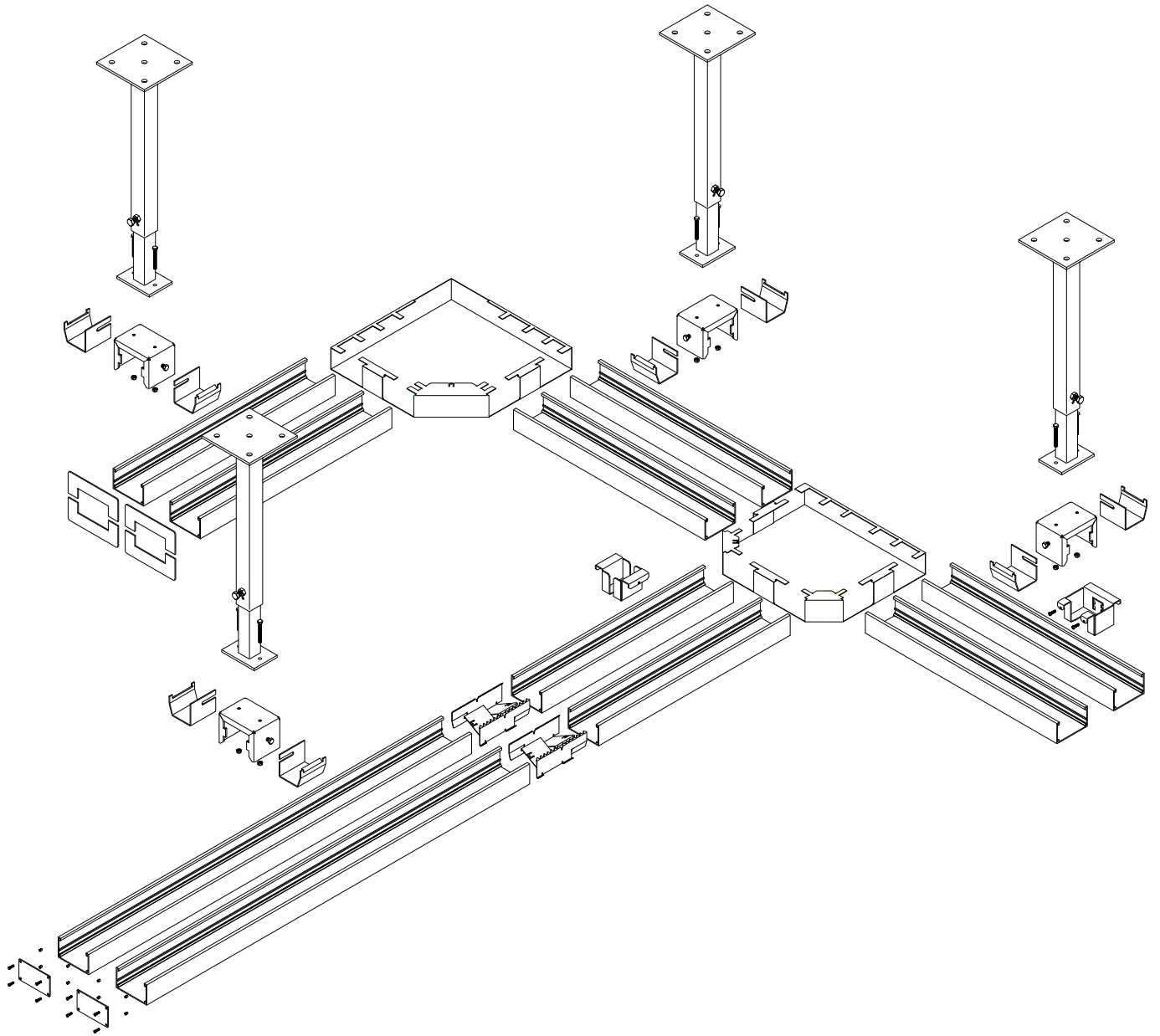

Technik
Leitungsführung

- ① Deckenanschlussbahn-Profil
- ② Formteile und Zubehör
- ③ Deckenabhängiger

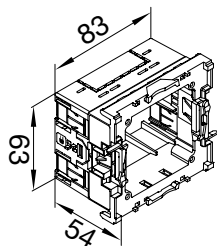

Geräteeinbaudose
frontrastend
GLT4001CH

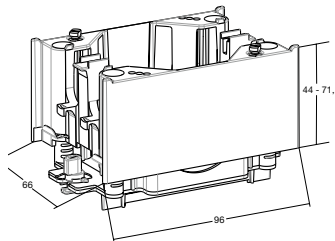

Geräteeinbaudose
prisamobile
WH397410Z

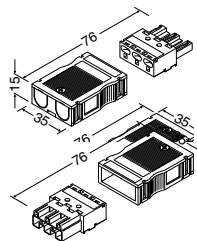

Wago-Winsta
G4703 Eingangsbuchse
G4713 Ausgangsstecker

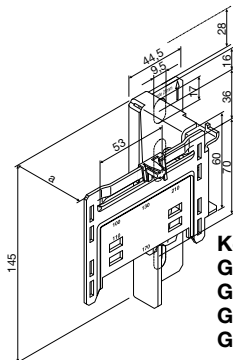

Konsole Wandabstand
G2260 53 - 81 mm
G2261 78 - 125 mm
G2262 120 - 200 mm
G2263 195 - 460 mm

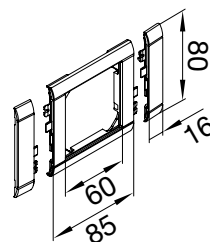

Kanalblende modular
GR0800CH00

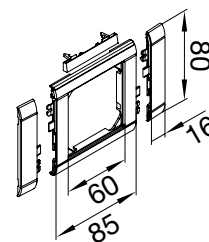

Kanalblende modular
mit Beschriftung
GR0802CH00

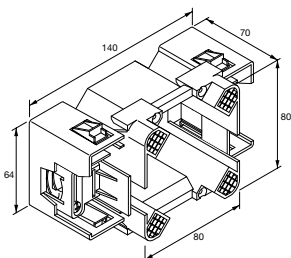

Geräteeinbaudose CEE
frontrastend
G2745

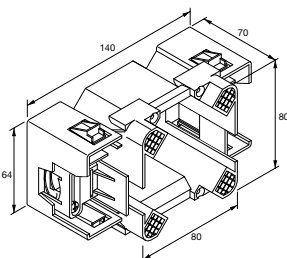

Geräteeinbaudose CEE
C-Profil
G2744

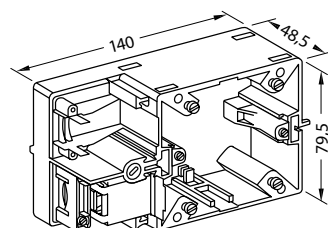

Geräteeinbaudose CEE
60er, 67er und 70er
Befestigungsspur
L5816

Vorgesehen für die Hersteller:

Berker
16 A 5680

Bals
16 A 13108
16 A 13005, 16 A 1382,
32 A 1333, 32 A 1370

ET. 16 A
112555, 62877, 90428, 74837,
55305

ET. 32 A
62881, 90434, 55308

Walther
16 A 410, 16 A 415, 16 A 419,
32 A 430, 32 A 439

Mennekes
16 A 4115
(32 A 4120 nur mit
Distanzrahmen 4192 möglich)
16 A 228, 16 A 1385,
16 A 4115, 32 A 1276,
32 A 240, 16 A 1131,
16 A 3385

ABL Sursum
16 A 51.34, 16 A F 51.38,
32 A F 52.34, 32 A F 52.33,
32 A F 52.38

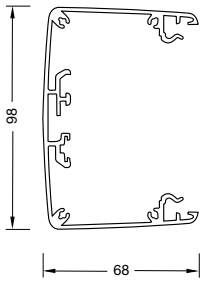

Profilabmessungen:

tehalit.DA 200 (1-fach)

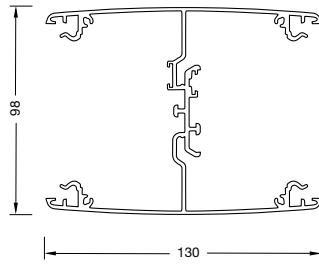

tehalit.DA 200 (2-fach)

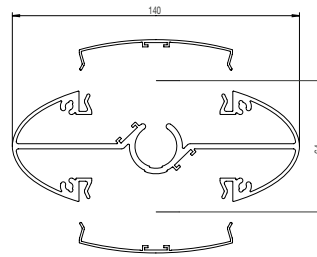

tehalit.RS design

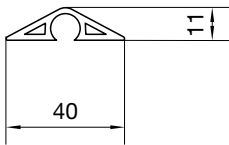

**Aufbodenkanal
SL 11040**

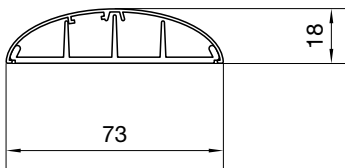

**Aufbodenkanal
SLA 18075
SL 18075**

Technik
Leitungsführung

Rangierkanäle tehalit.RK

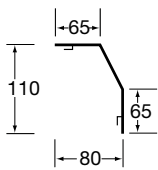

RK110

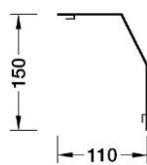

RK150

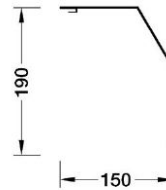

RK190

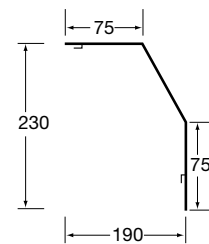

RK230

Mini-Snap Kanäle

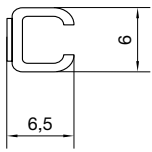

M1647

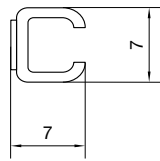

M1648

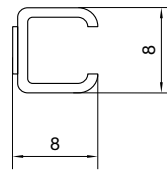

M1673

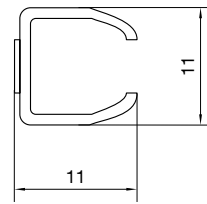

M1659

Rollenkanal tehalit.LFR

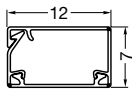

LFR7012

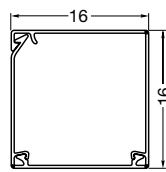

LFR15015

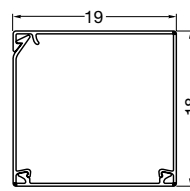

LFR20020

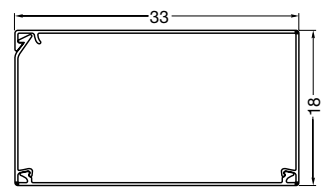

LFR20035

BA7 Seitenstanzung

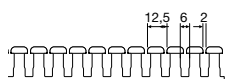

für Kanalhöhe 25 mm



für Kanalhöhe 40 mm

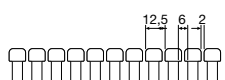

für Kanalhöhe 60 mm

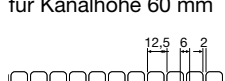

für Kanalhöhe 80 mm

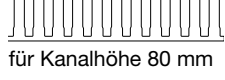

für Kanalhöhe 100 mm

BA7 Bodenlochung EN50085

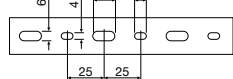

für Kanalbreite 25 mm

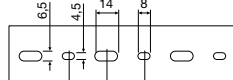

für Kanalbreite 40 mm

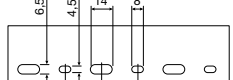

für Kanalbreite 60 mm

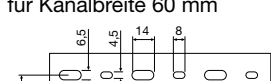

für Kanalbreite 80 mm

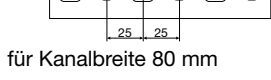

für Kanalbreite 100 mm



für Kanalbreite 120 mm

Größen BA7

BA7 25 x 25
BA7 25 x 40

BA7 40 x 25
BA7 40 x 40
BA7 40 x 60
BA7 40 x 80
BA7 40 x 100

BA7 60 x 25
BA7 60 x 40
BA7 60 x 60
BA7 60 x 80
BA7 60 x 100
BA7 60 x 120

BA7 80 x 25
BA7 80 x 40
BA7 80 x 60
BA7 80 x 80
BA7 80 x 100
BA7 80 x 120

BA7 100 x 60
BA7 100 x 80
BA7 100 x 100

**Oberteil BA7
für Kanalhöhe 25 mm**

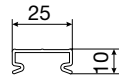

BA70252K für BA7 25 x 25 mm

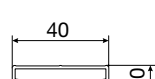

BA70402K für BA7 25 x 40 mm

**Oberteil BA7
ab Kanalhöhe 40 mm**

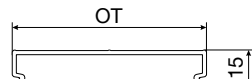

BA70252 für BA7 X x 25 mm
BA70402 für BA7 X x 40 mm
BA70602 für BA7 X x 60 mm
BA70802 für BA7 X x 80 mm
BA71002 für BA7 X x 100 mm
BA71202 für BA7 X x 120 mm

BA6 Seitenstanzung

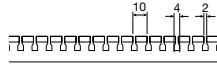

für Kanalhöhe 15 mm

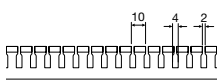

für Kanalhöhe 20 mm



für Kanalhöhe 30 mm

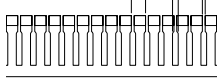

für Kanalhöhe 40 mm

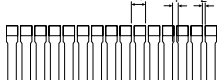

für Kanalhöhe 60 mm

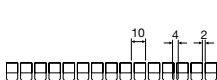

für Kanalhöhe 80 mm

Größen BA6

BA6 18 x 18

BA6 21 x 32

BA6 33 x 20

BA6 33 x 31

BA6 33 x 47

BA6 43 x 20

BA6 43 x 31

BA6 43 x 47

BA6 43 x 67

BA6 44 x 88

BA6 44 x 129

BA6 63 x 20

BA6 64 x 31

BA6 64 x 47

BA6 64 x 67

BA6 64 x 88

BA6 65 x 108

BA6 65 x 129

BA6 65 x 159

BA6 65 x 209

BA6 84 x 31

BA6 84 x 47

BA6 84 x 67

BA6 84 x 88

BA6 85 x 108

BA6 85 x 129

BA6 Bodenlochung EN50085

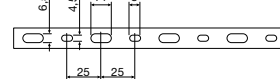

für Kanalbreite 15 mm

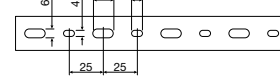

für Kanalbreite 25 mm



für Kanalbreite 40 mm



für Kanalbreite 60 mm



für Kanalbreite 80 mm

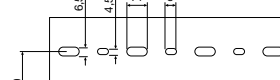

für Kanalbreite 100 mm



für Kanalbreite 120 mm

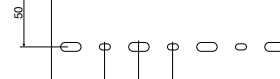

für Kanalbreite 150 mm

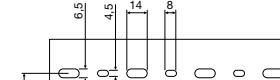

für Kanalbreite 200 mm

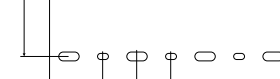

für Kanalbreite 150 mm

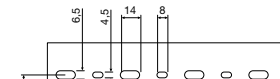

für Kanalbreite 200 mm

Technik
Leitungsführung

LKG Seitenstanzung

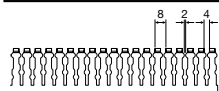

für Kanalhöhe 25 mm

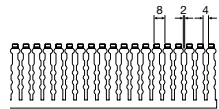

für Kanalhöhe 50 mm

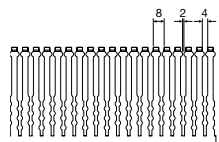

für Kanalhöhe 75 mm

LKG Bodenlochung EN50085

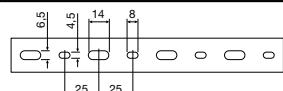

für Kanalbreite 25 mm

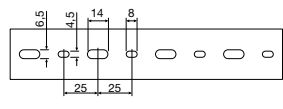

für Kanalbreite 37 mm

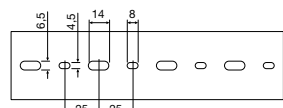

für Kanalbreite 50 mm

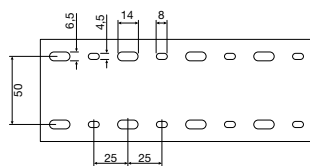

für Kanalbreite 75 mm

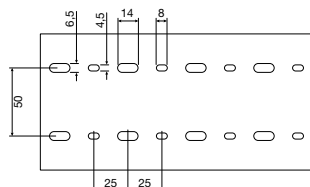

für Kanalbreite 100 mm

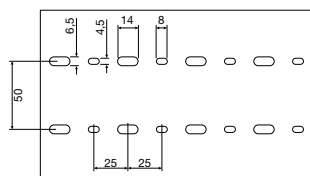

für Kanalbreite 125 mm

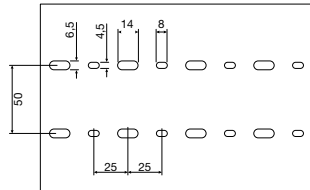

für Kanalbreite 140 mm

Größen LKG

LKG 35 x 25
LKG 35 x 35
LKG 35 x 50
LKG 35 x 75
LKG 35 x 100

LKG 50 x 35
LKG 50 x 50
LKG 50 x 75
LKG 50 x 100
LKG 50 x 125
LKG 50 x 140

LKG 75 x 50
LKG 75 x 75
LKG 75 x 100
LKG 75 x 125

DNG Seitenstanzung

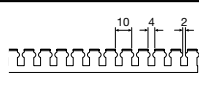

für Kanalbreite 20 mm

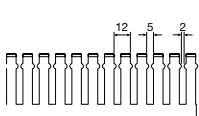

für alle anderen Kanalbreiten

DNG Bodenlochung EN50085

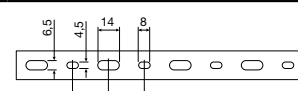

für Kanalbreite 20 mm

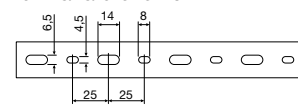

für Kanalbreite 25 mm

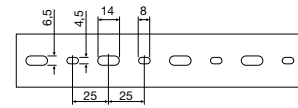

für Kanalbreite 37 mm

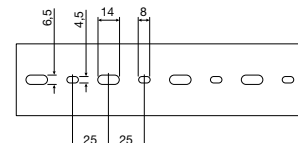

für Kanalbreite 50 mm

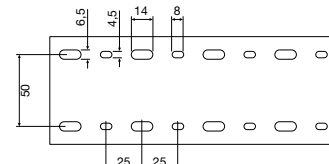

für Kanalbreite 75 mm

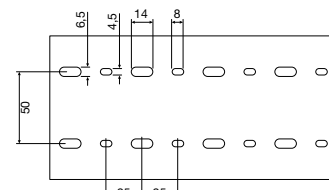

für Kanalbreite 100 mm

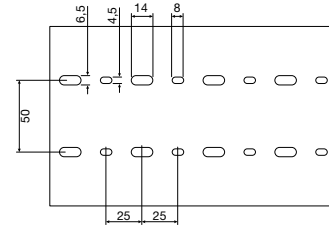

für Kanalbreite 125 mm

Größen DNG

DNG 20 x 20 DNG 75 x 25
DNG 25 x 25 DNG 75 x 37
DNG 25 x 37 DNG 75 x 50
 DNG 75 x 75
DNG 37 x 20 DNG 75 x 100
DNG 37 x 37 DNG 75 x 125

DNG 50 x 20 DNG 100 x 50
DNG 50 x 25 DNG 100 x 75
DNG 50 x 37 DNG 100 x 100
DNG 50 x 50
DNG 50 x 75
DNG 50 x 100
DNG 50 x 125

HA7 Seitenstanzung

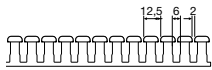

für Kanalhöhe 25 mm

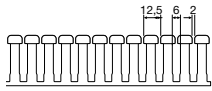

für Kanalhöhe 40 mm

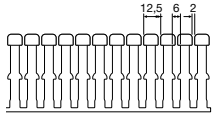

für Kanalhöhe 60 mm

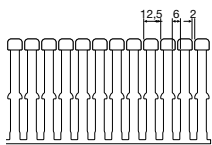

für Kanalhöhe 80 mm

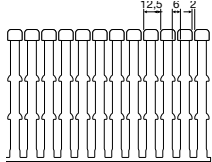

für Kanalhöhe 100 mm

HA7 Bodenlochung

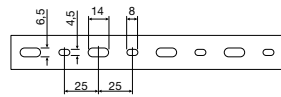

für Kanalbreite 25 mm

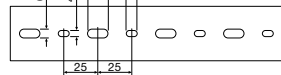

für Kanalbreite 40 mm

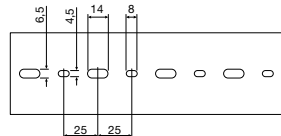

für Kanalbreite 60 mm

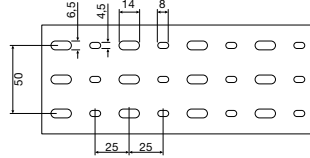

für Kanalbreite 80 mm

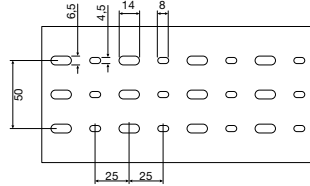

für Kanalbreite 100 mm

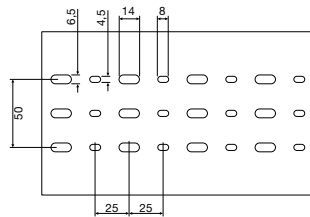

für Kanalbreite 120 mm

Größen HA7

HA7 25 x 25
HA7 25 x 40

HA7 40 x 25
HA7 40 x 40
HA7 40 x 60
HA7 40 x 80
HA7 40 x 100

HA7 60 x 25
HA7 60 x 40
HA7 60 x 60
HA7 60 x 80
HA7 60 x 100
HA7 60 x 120

HA7 80 x 25
HA7 80 x 40
HA7 80 x 60
HA7 80 x 80
HA7 80 x 100
HA7 80 x 120

HA7 100 x 40
HA7 100 x 60
HA7 100 x 80
HA7 100 x 100

**Oberteil HA7
für Kanalhöhe 25 mm**

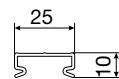

HA70252K für HA7 25 x 25

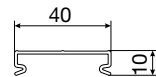

HA70402K für HA7 25 x 40 mm

**Oberteil HA7
ab Kanalhöhe 40 mm**

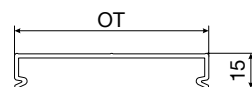

HA70252 für HA7 X x 25 mm
HA70402 für HA7 X x 40 mm
HA70602 für HA7 X x 60 mm
HA70802 für HA7 X x 80 mm
HA71002 für HA7 X x 100 mm
HA71202 für HA7 X x 120 mm

HNG Seitenstanzung

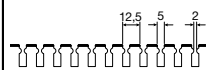

für Kanalhöhe 25 mm



für Kanalhöhe 37 mm

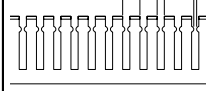

für Kanalhöhe 50 mm

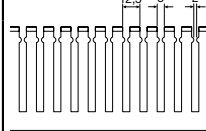

für Kanalhöhe 75 mm

HNG Bodenlochung

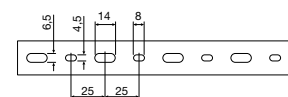

für Kanalbreite 25 mm

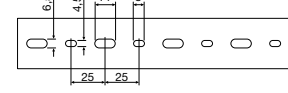

für Kanalbreite 37 mm

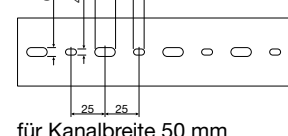

für Kanalbreite 50 mm

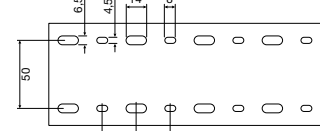

für Kanalbreite 75 mm

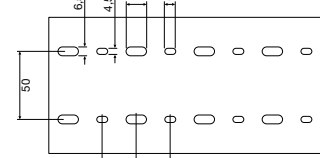

für Kanalbreite 100 mm

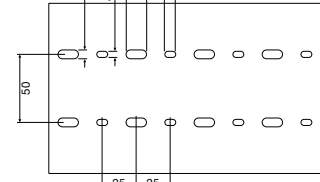

für Kanalbreite 125 mm

Größen HNG

HNG 25 x 25

HNG 37 x 25
HNG 37 x 37
HNG 37 x 50

HNG 50 x 25
HNG 50 x 37
HNG 50 x 50
HNG 50 x 75
HNG 50 x 100
HNG 50 x 125

HNG 75 x 37
HNG 75 x 50
HNG 75 x 75
HNG 75 x 100
HNG 75 x 125

VK-flex Seitenstanzung

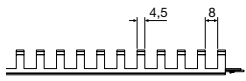

für Kanalhöhe 10 mm

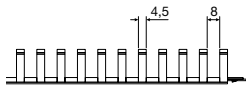

für Kanalhöhe 20 mm

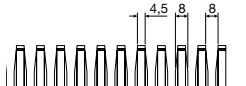

für Kanalhöhe 30 mm

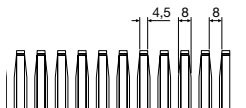

für Kanalhöhe 40 mm

VK-flex Bodenlochung

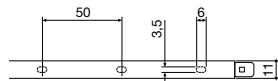

für Kanalbreite 10 mm

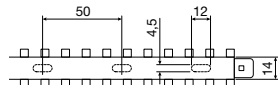

für Kanalbreite 20 mm



für Kanalbreite 30 mm

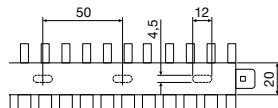

für Kanalbreite 40 mm

Größen VK-flex

- VK-flex 10 x 10
- VK-flex 20 x 20
- VK-flex 30 x 30
- VK-flex 40 x 40

Allgemeine Informationen

Bei der Installation von Elektro-Installationskanalsystemen sind die folgenden Normen und Vorschriften zu beachten. Es sind hier nur die wichtigsten Normen und Vorschriften aufgeführt. Weitere Normen werden bei Bedarf an gegebener Stelle im Katalog aufgeführt.

Installationsart:

Übliche Installationsart, wenn nicht anders angegeben, ist die Montage an der Wand. Werden andere Installationsarten wie Decke oder Boden bevorzugt, sind ggf. zusätzliche Informationen vom Hersteller zu beziehen.

UV-Strahlung und Umwelteinflüsse:

Die verwendeten, modernen Kunststoffe sind in ihren chemischen und mechanischen Materialeigenschaften sehr stabil und vor schädigenden Einflüssen weitgehend geschützt. Es kann jedoch vorkommen, dass sich Kunststoff durch Reaktion mit Luftsauerstoff und/oder durch UV-Bestrahlung verfärbt. Die mechanischen Eigenschaften können sich, je nach Einwirkdauer, ebenfalls ändern.

Farbechtheit:

- Produktionstechnisch können beim Einsatz von lackierten, verzinkten Stahlblechkanalsystemen leichte Farbunterschiede auftreten.
- Sonderlackierungen (z.B. DBx, Metalleffektlacke, ...) und Lackierungen auf Stahlblechkanalsystemen, die farblich passend zu anderen Gewerken (z.B. Fenster, Türen,...) hergestellt werden, sind vorher mit der Fa. Hager abzustimmen.
- Falls Stahlblechkanalsysteme in Verbindung mit Kunststoffformteilen verwendet werden, sind teilweise leichte Farbunterschiede zwischen Formteil und Kanal nicht zu vermeiden.

Trockenreinigung:

Reinigung des Fussbodens mit flüssigkeitslosen oder flüssigkeitsarmen Verfahren (Kehren mit Besen, Trockenschaumbehandlung, Feuchtshampoonieren, Reinigungsstreu, Staubsaugen,...).

Nassreinigung:

Reinigung des Fussbodens mit flüssigen Reinigungs- und Pflegemitteln, wobei eine kurzzeitige Lachenbildung oder Durchnässung der Bodenbeläge nicht ausgeschlossen ist.

Kennzeichnung und Dokumentation nach EN50085:

Unterlagen mit allen erforderlichen Informationen für die sachgerechte sowie sichere Installation und den richtigen und sicheren Gebrauch stehen auf www.hager.de zur Verfügung.

Befestigung von Leistungsführungssystemen:

Die Angaben zu Befestigungsabständen und -material beziehen sich auf einen tragfähigen Untergrund. Bei den hier gemachten Empfehlungen wird von B25 als Montageuntergrund ausgegangen. Bei Untergründen, die weniger tragfähig sind, ist das Befestigungsmaterial und die -abstände anzupassen.

Befestigungsabstände:

Die in Standardlängen gelieferten Kanäle werden mit paarweise angeordneten Schrauben befestigt. Die Befestigungsabstände sollen 0,66 m bei Kunststoffkanälen und 1,0 m bei Metallkanälen nicht überschreiten. Stahlblechbrüstungskanäle mit einer Höhe grösser 70 mm sollten im Abstand 0,66 m befestigt werden. Kunststoffkanäle werden somit mit 4 Schraubenpaaren je Kanallänge befestigt, Metallkanäle sollten mit mindestens 3 Schraubenpaaren je Kanallänge befestigt werden.

Befestigungsmaterial:

Im Sinne einer schnellen Montage an der Wand eignen sich insbesondere Schlagdübel von 6 mm Durchmesser, die in der Länge je nach Untergrund (Betonwand, Betonwand verputzt usw.) gewählt werden müssen. Es können aber auch Schrauben (Durchmesser 4 mm, min. 40 mm Länge), in Verbindung mit handelsüblichen Dübeln (Durchmesser 6 mm) verwendet werden.

DIN VDE 0100 Teil 520	Stromkreise mit Spannungen der Bänder I und II dürfen in demselben Installationskanal verlegt werden, wenn jedes Kabel bzw. jede Leitung für die höchste vorhandene Spannung bemessen ist oder eine der folgenden Massnahmen angewendet wird: (1) Jeder Leiter in einem mehradrigen Kabel oder einer mehradrigen Leitung ist für die höchste Spannung bemessen, die im Kabel oder in der Leitung auftritt. (2) Die Kabel oder Leitungen sind entsprechend ihrer Bemessungsspannung isoliert und in getrennten Abschnitten eines Elektroinstallationskanals verlegt.
Abschirmung DIN VDE 0100 Teil 520, Absatz 528.1.1	Besondere Massnahmen gegen elektrische Beeinflussung, sowohl elektromagnetische als auch elektrostatische, können für Fernmeldestromkreise, Datenübertragungsstromkreise u. ä. erforderlich sein.
Feuerwiderstand DIN/VDE 0100 Teil 520 Absatz 527.2.2	Elektro-Installationskanäle, die durch Gebäudeelemente mit vorgegebener Feuerwiderstandsdauer geführt werden, müssen im Innern entsprechend der Feuerwiderstandsdauer verschlossen werden, wie sie für das betreffende Gebäudeelement vor der Durchführung und für den äusseren Bereich gefordert wird. Für diesen Zweck sind Kanalbrandschottungen als typgeprüfte Kabelschottungen zu verwenden.
Funktionserhalt von elektrischen Kabelanlagen DIN 4102 Teil 12, DIN/VDE 0108	Bestehen in Gebäuden besondere Anforderungen an den Funktionserhalt von Einrichtungen z.B. Notbeleuchtung sind feuerwiderstandsfähige Installationskanäle nach DIN 4102 Teil 12 zu verwenden. (FWK) DIN 4102 Teil 11 Für die Leitungsführung in Flucht- und Rettungswegen sind feuerwiderstandsfähige Installationskanäle nach DIN 4102 Teil 11 (FWK) bzw. unter besonderen Bedingungen nicht brennbare Installationskanäle zu verwenden.
Erdung DIN/VDE 0100; DIN/VDE 0100 Teil 540	Ergänzende Bestimmungen der regionalen VNB Schutzmassnahmen gegen indirektes Berühren bei Metallkanälen wird nicht gefordert für schutzisolierte Ausführung z.B. bei Verwendung von doppelt isolierten Leitungen.
Potentialausgleich DIN/VDE 0100 Teil 540	Schutzmassnahme, die berührbare leitfähige Flächen auf gleiches Potential bringt. Wird bei der Installation von Elektro-Installations-Kanälen aus Metall gefordert wenn diese im erreichbaren Bereich (Handbereich) installiert sind.
EN50310	Anwendung von Massnahmen für Erdung in Gebäuden mit informationstechnischen Anlagen.
EN50174-2	Installation von Kommunikationsverkabelung, Anforderungen und Leitlinien bzgl. der Installationsplanung und -praktiken
EN50085-1 Absatz 7 Kennzeichnung und Dokumentation	Der Hersteller muss in seinen Unterlagen alle erforderlichen Informationen für die sachgerechte sowie sichere Installation und den richtigen und sicheren Gebrauch zur Verfügung stellen. Dokumentation im Internet unter www.hager.de
Installationskanäle nach VDE0604 Teil 1 (EN50085)	LF20020-LF60111, LFH30045, LFH40060, LFH60090, LFH60110, LFS40060, LFS60060, LFS60100, LFS60150, LFS60200, BRN70110-BRN70210, LFE40060, LFE60110
Installationskanäle nach VDE0604 Teil 2 (EN50085)	FB60110, FB6130, FB60150, FB60190, FB60230, BR70100-BR70170, BR85130, BR85170, BRH70172, BRA65100-BRA65170B, BRA85130, BRA85170, BRN70110-BRN70210, BRS65100-BRS65210, BRS85130-85170
Installationskanäle nach VDE0604 Teil 3	SL20055, SL20080, SL20115
Schockprüfungen	FB, LF
Materialprüfungen PVC hart	VDE0904 Teil309.95 Stufe IIb schwer entflammbar DIN4102 Teil2 - B1, Prüfzeichen P-BWU03-I-16.5.413 Termitenfest - Entomologisches Labor 132/86
DIN/ISO9001 Zertifizierung	Tehalit GmbH

DIN/ISO 9001
TEHALIT ist zertifiziert nach DIN/ISO 9001



Integration der Stahlblechkanäle tehalit.LFS in Schutzmassnahmen:

- Allgemeine Hinweise
- Montagehinweise

LFS20020 und LFS30045:

Die Kupplungen werden auf den Kanalboden montiert und sind mit einem Schrauben-/Unterlagscheibensystem ausgestattet, das den Anschluss des Schutzleiters ermöglicht. Der Schutzleiteranschluss des installierten Kanalsystems kann an einer einzigen Stelle erfolgen (die Kupplungen stellen die kontinuierliche mechanische und elektrische Verbindung der Kanalunterteile sicher).

Die Integration der Kanaloberteile in die Schutzmassnahme erfolgt mit Hilfe von Krallen (R4320 für LFS20020 und R4330 für LFS30045), die an der Deckelunterseite montiert werden.

LFS Kanäle der Höhe 40 und 60 mm:

Die Kupplungen werden im Innenbereich der Seitenwände des Kanalunterteils montiert und können mittels Schutzleiteranschlussfahne in die Schutzmassnahme integriert werden. Der Schutzleiteranschluss des installierten Kanalsystems kann an einer einzigen Stelle erfolgen (die Kupplungen stellen die kontinuierliche mechanische und elektrische Verbindung der Kanalunterteile sicher).

Für die LFS Oberteile der Kanalhöhe 40 und 60 mm wird die Schutzmassnahme über die Erdungskralle L4180VERZ ermöglicht, die im Innenbereich der Deckelverschlusskontur befestigt wird. Jeder Deckelabschnitt muss in die Schutzmassnahme integriert werden.

Die Formteile verfügen über mindestens eine Anschlussfahne zur Integration in die Schutzmassnahme.

Kanäle LFS20020 / LFS30045

LFS20020

R4320 Erdungskralle (Erdung des Oberteils)

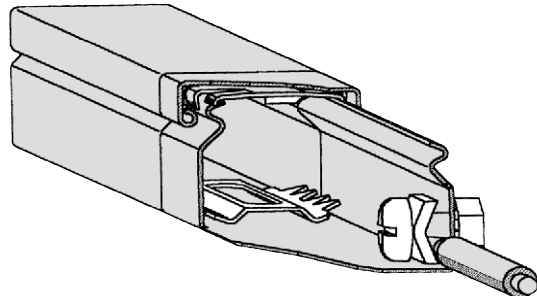

Erdungskralle
Schraubensatz M4
Kupplung

R2320VERZ Kupplungsset

(Erdung des Unterteils)

- Kupplung
- Schraubensatz M4: Sechskantmutter, Sicherungszahnscheibe, Schraube M6 mit gewölbter Unterlegscheibe

Befestigung von Kabelführungssystemen

Die Angaben zu Befestigungsabständen und -material beziehen sich auf einen tragfähigen Untergrund. Bei den hier gemachten Empfehlungen wird von B25 als Montageuntergrund ausgegangen. Bei Untergründen, die weniger tragfähig sind, sind das Befestigungsmaterial und die -abstände anzupassen.

Befestigungsabstände

Die in Standardlängen gelieferten Kanäle werden mit paarweise angeordneten Schrauben befestigt. Die Befestigungsabstände sollen 0,66 m bei Kunststoffkanälen und 1,0 m bei Metallkanälen nicht überschreiten. Stahlblechbrüstungskanäle mit einer Höhe von 90 mm sollten im Abstand von 0,66 m befestigt werden.

LFS30045

R4330 Erdungskralle (Erdung des Oberteils)

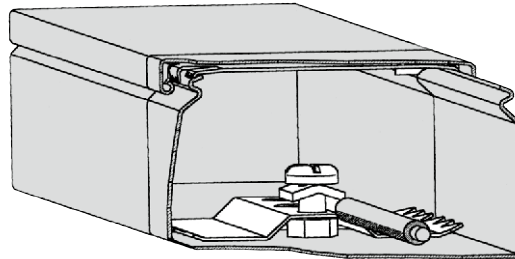

Erdungskralle
Schraubensatz M4
Kupplung

R2330VERZ Kupplungsset

- Erdungskralle
- Kupplung
- Schraubensatz M4: Sechskantmutter, Sicherungszahnscheibe, Schraube M6 mit gewölbter Unterlegscheibe

Kanäle LFS40060, LFS60060 / 100 / 150 / 200

Erdungskralle L4180VERZ aus verzinktem Stahlblech zur Schutzleitung des Oberteils und der Trennwand

Erdungskralle
Kupplung
Schutzleiterleitung

Die Formteile verfügen über Schutzleiteranschlussfahnen zur Leitungsverbindung mit einem Schutzleiteranschlusspunkt (z.B. Kupplungsverbindung der Kanalunterteile).

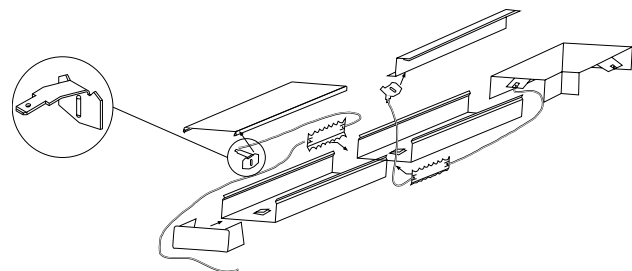

Kunststoffkanäle werden somit mit 4 Schraubenpaaren je Kanallänge befestigt, Metallkanäle sollten mit mindestens 3 Schraubenpaaren je Kanallänge befestigt werden.

Befestigungsmaterial

Im Sinne einer schnellen Montage an der Wand eignen sich insbesondere Schlagdübel von 6 mm Durchmesser, die in der Länge je nach Untergrund (Betonwand, Betonwand verputzt usw.) gewählt werden müssen. Es können aber auch Schrauben (Ø 4 mm, min. 40 mm Länge), in Verbindung mit handelsüblichen Dübeln (Ø 6 mm) verwendet werden.

Klassifizierung nach EN 50085-1

EN 50085-1:2005:

Elektroinstallationskanalsysteme für elektrische Installationen – Teil 1: Allgemeine Anforderungen; Deutsche Fassung

Der Hersteller muss nach EN5085-1 / 7.3 in dessen Unterlagen alle erforderlichen Informationen für die sachgerechte sowie sichere Installation und den richtigen und sicheren Gebrauch zur Verfügung stellen.

Sie müssen Folgendes enthalten (zusätzliche Informationen bitte der Norm entnehmen):

- Bestandteile des Systems
- Verwendungszweck der Systembestandteile und deren Montage
- Klassifizierung des Systems nach Abschnitt 6 nach:
 01. Werkstoff,
 02. der Schlagfestigkeit für Installation und Anwendung
 03. Temperaturen, wie in den Tabellen 1, 2 und 3 angegeben
 04. dem Widerstand gegen Flammausbreitung
 05. elektrischer Leitfähigkeit
 06. elektrischer Isoliereigenschaft
 07. den durch Gehäuse bzw. Umhüllungen nach EN60529 gebotenen Schutzarten
 08. Befestigungsart der Kanalabdeckung
 09. der elektrischen Schutztrennung
 10. Unterputz-/Aufputzinstallationskanal an Wand oder Decke
 11. dem Schutz vor Kontakt zwischen Flüssigkeiten und isolierten Leitern und spannungsführenden Teilen im Falle von Sockelleistenkanälen und Nassreinigung des Fussbodens
 12. Typ
- die nach 6.5.1 deklarierte lineare Impedanz in Ohm/m, für Elektroinstallationskanallängen
- die nach 6.6.2 deklarierte Bemessungsspannung des Elektroinstallationskanalsystems
- der für Leitungen in Elektroinstallationskanalsystemen nutzbare Querschnitt, in mm²

Kanaltyp tehalit.	BR BRA BRS	BRH	BRN	SL	LF	LFH	LFE	LFS	FB	Ateha
-------------------	------------------	-----	-----	----	----	-----	-----	-----	----	-------

Nach Schlagfestigkeit für Installation und Anwendung

Elektroinstallationskanalsysteme für Schlagenergie	0,5J									
1J					x					
2J	x	x	x	x	x	x			x	x
5J	x							x		
20J							x			

Nach Temperatur

Mindestlager- und Transporttemperaturen +/-2°C	-45°C									
	-25°C	x	x	x		x	x		x	x
	-20°C							x		
	-15°C				x					x
	-5°C									
Mindestinstallations- und Anwendungstemperaturen +/-2°C	-25°C									
	-15°C									
	-5°C	x	x	x		x	x	x	x	
	+5°C				x					
	+15°C									x
Anwendungshöchstemperaturen +/-2°C	+60°C	x			x	x		x	x	x
	+90°C	x	x				x		x	
	+105°C									
	+120°C									

Nach dem Widerstand gegen Flammausbreitung

Feuer ausbreitende Elektroinstallationskanalsysteme										
Feuer nicht ausbreitende Elektroinstallationskanalsysteme	x	x	x	x	x	x	x	x	x	x

Nach elektrische Leitfähigkeit

Elektroinstallationskanalsystem mit elektrischer Leitfähigkeit	x							x		
Elektroinstallationskanalsystem ohne elektrische Leitfähigkeit	x	x	x	x	x	x	x		x	x

Kanaltyp	BR BRA BRS	BRH	BRN	SL	LF	LFH	LFE	LFS	FB	Ateha
----------	------------------	-----	-----	----	----	-----	-----	-----	----	-------

Nach elektrischer Isoliereigenschaft

Elektroinstallationskanalsystem mit elektrischer Isoliereigenschaft	x	x	x	x	x	x	x		x	x
Elektroinstallationskanalsystem ohne elektrische Isoliereigenschaft								x		
Nach den durch Gehäuse bzw. Umhüllung nach EN60529:1991 gebotenen Schutzarten	IP30	x	x	x		x	x	x	x	
	IP40	x		x	x					x
	IK07	x	x	x	x		x		x	x
	IK08	x						x		
	IK10							x		

Nach Befestigungsart der Kanalabdeckung

Kanalabdeckung des Elektroinstallationskanals ohne Werkzeug zu öffnen					x	x				
Kanalabdeckung des Elektroinstallationskanals nur mit Werkzeug zu öffnen	x	x	x	x			x	x	x	x

Nach der elektrischen Schutztrennung

Elektroinstallationskanalsysteme ohne internes Schutztrennelement										
Elektroinstallationskanalsysteme mit internem Schutztrennelement										

Unterputz-/Aufputz-Elektroinstallationskanal an Wand oder Decke

Unterputz-/Aufputz-Elektroinstallationskanal an der Wand	x	x	x	x	x	x	x	x	x	x
Unterputz-/Aufputz-Elektroinstallationskanal an der Decke	x	x	x	x	x	x	x	x	x	x

Nach dem Schutz vor Kontakt zwischen Flüssigkeiten und isolierten Leitern und spannungsführenden Teilen im Falle von Sockelleistenkanälen und Nassreinigung des Fussbodens

	/.	/.	/.	/.	/.	/.	/.	/.	/.	/.
--	----	----	----	----	----	----	----	----	----	----

Nach Typ

Typ-1-Elektroinstallationssystem					x	x	x	x		x
Typ-2-Elektroinstallationssystem (Verteilung)					x			x		x
Typ-3-Elektroinstallationssystem (Installation)	x	x	x	x					x	x

Erklärungen:

- x zutreffende Klassifizierung
- *1 in Prüfung
- *2 in Beratung
- /.. Keine Angaben

Klassifizierung nach EN 50085-1	BKF	BKW	BKFD	BKWD	KDE	KDQ	BDE	BDQ	SPW	UK	VANR	VQ	VR	VE	VDQ	VDR	VDE
Nach Schlagfestigkeit für Installation und Anwendung																	
Elektroinstallationskanalsysteme für Schlagenergie 0,5J (IK04)																	
Elektroinstallationskanalsysteme für Schlagenergie 1J (IK06)																	
Elektroinstallationskanalsysteme für Schlagenergie 2J (IK07)																	
Elektroinstallationskanalsysteme für Schlagenergie 5J (IK08)					x	x	x	x		x	X _{1x1}	x	x	x	x	x	x
Elektroinstallationskanalsysteme für Schlagenergie 20J (IK10)	x	x	x	x							X _{2x2}						
Nach Temperatur																	
Mindestlager- und Transporttemperaturen +/- 2°C																	
-45																	
-25	x	x	x	x						x							
-15					x	x	x	x			x	x	x	x	x	x	x
-5																	
Mindestinstallations- und Anwendungstemperaturen +/- 2°C																	
-25																	
-15										x							
-5	x	x	x	x	x	x	x	x			x	x	x	x	x	x	x
+5																	
+15																	
Anwendungshöchsttemperaturen +/- 2°C																	
+60	x	x	x	x	x	x	x	x		x	x	x	x	x	x	x	x
+90																	
+105																	
+120																	

Erklärungen:

x zutreffende Klassifizierung

*1 in Prüfung

*2 in Beratung

./ Keine Angaben

Klassifizierung nach EN 50085-1	BKF	BKW	BKFD	BKWD	KDE	KDQ	BDE	BDQ	SPW	UK	VANR	VQ	VR	VE	VDQ	VDR	VDE
Nach dem Widerstand gegen Flammausbreitung																	
Feuerausbreitende Elektroinstallationskanalsysteme																	
Feuer nicht ausbreitende Elektroinstallationskanalsysteme	x	x	x	x	x	x	x	x		x	x	x	x	x	x	x	x
Nach elektrische Leitfähigkeit																	
Elektroinstallationskanalsystem mit elektrischer Leitfähigkeit	x	x	x	x						x	x						
Elektroinstallationskanalsystem ohne elektrische Leitfähigkeit					x	x	x	x				x	x	x	x	x	x
Nach elektrischer Isoliereigenschaft																	
Elektroinstallationskanalsystem mit elektrischer Isoliereigenschaft					x	x	x	x				x	x	x	x	x	x
Elektroinstallationskanalsystem ohne elektrischer Isoliereigenschaft	x	x	x	x						x	x						
Nach den durch Gehäuse bzw. Umhüllung nach EN60529:1991 gebotenen Schutzarten																	
Nach Schutz gegen Eindringen von festen fremdkörpern																	
Nach Schutz gegen Eindringen von Wasser																	
Nach Schutz gegen Berühren gefährlicher Teile																	
IP20 Anschlusseinheiten im Gebrauch					x	x	x	x			x	x	x	x	x	x	x
IP20										x							
IP30 Anschlusseinheiten nicht im Gebrauch					x	x	x	x				x	x	x	x	x	x
IP30 Zugangseinheiten					x	x	x	x				x	x	x	x	x	x
IP30	x	x	x	x													
IP40																	
IP66 Anschlusseinheiten nicht im Gebrauch											x						
Schutz gegen korrosive oder verunreinigende Substanzen																	
Mit geringem Aussen- und Innenschutz										x							
Mit mittlerem Aussen- und Innenschutz											x						
Mit hohem Aussen- und Innenschutz	x	x	x	x													
Mit mittlerem Aussen- und geringem Innenschutz																	
Mit hohem Aussen- und geringem Innenschutz																	
Mit hohem Aussen- und mittlerem Innenschutz																	
Befestigungsart der Systemkanalabdeckung																	
Ohne Werkzeug zu öffnen																	
Nur mit Werkzeug zu öffnen	x	x	x	x	x	x	x	x		x	x	x	x	x	x	x	x
Elektrische Schutztrennung																	
Ohne internes Schutztrennelement	x	x	x	x	x	x	x	x		x	x	x	x	x	x	x	x
Mit internem Schutztrennelement																	

Erklärungen:

- x zutreffende Klassifizierung
- *1 in Prüfung
- *2 in Beratung
- ./ Keine Angaben

Klassifizierung nach EN 50085-1	BKF	BKW	BKFD	BKWD	KDE	KDQ	BDE	BDQ	SPW	UK	VANR	VQ	VR	VE	VDQ	VDR	VDE
Nach Art der Bodenpflege																	
Elektroinstallationssystem für trockene Bodenpflege	x	x	x	x	x	x	x	x		x	x	x	x	x	x	x	x
Elektroinstallationssystem für Nassreinigung des Fussbodens, wenn die Serviceeinheit nicht in Gebrauch ist										x	x						
Elektroinstallationssystem für Nassreinigung des Fussbodens, wenn die Serviceeinheit in Gebrauch ist											x						
Nach dem Widerstand gegen vertikale Lasten die über eine kleine Fläche wirken																	
Elektroinstallationssystem für 500 N											x _{1x1}						
Elektroinstallationssystem für 750 N																	
Elektroinstallationssystem für 1000 N																	
Elektroinstallationssystem für 1500 N					x	x	x	x		x		x	x	x	x	x	x
Elektroinstallationssystem für 2000 N	x	x	x	x													
Elektroinstallationssystem für 2500 N																	
Elektroinstallationssystem für 3000 N											x _{2x2}						
Nach dem Widerstand gegen vertikale Lasten die über eine grosse Fläche wirken																	
Elektroinstallationssystem für 2000 N																	
Elektroinstallationssystem für 3000 N	x	x	x	x													
Elektroinstallationssystem für 5000 N											x ₁						
Elektroinstallationssystem für 10000 N											x ₂						
Elektroinstallationssystem für 15000 N																	

x₁: Mit Tubus-Leitungsauslass aus Polyamid
x₂: Mit Tubus-Leitungsauslass aus Aluminium

Erklärungen:

- x zutreffende Klassifizierung
- *1 in Prüfung
- *2 in Beratung
- ./ Keine Angaben

Prüfungen und Zulassungen Installationskanäle

VDE 00604 Teil 1 (EN50085)

LF 20020-LF 60111,
 LFH 30045, LFH 40060,
 LFH 60090, LFH 60110,
 LFS 40060, LFS 60060,
 LFS 60100, LFS 60150,
 LFS 60200

VDE 00604 Teil 2 (EN50085)

FB 60110, FB 6130, FB 60150,
 FB 60190, FB 60230,
 BR65100, BR65130, BR65170 und BR65210D,
 BR 85130, BR 85170,
 BRH65100, BRH65130, BRH65170 und BRH65210D,
 BRA 65100-BRA 65210
 BRS 65100-BRS 65210,
 BRS 85100, BRS 85210,
 BRN65130, BRN65170, BRN65210

VDE 0604 Teil 3

SL 20051, SL 20053,
 SL 20055, SL 20071,
 SL 20073, SL 20080

Schockprüfung

für Baureihen: FB, LF

Materialprüfung

PVC
 VDE 0304 Teil 309.85 Stufe IIb schwer entflammbar,
 DIN 4102, B1 für aus Kanälen genommene Proben,
 Prüfzeichen P-BWU03-I-16.5.413
 Termitenfest-Untersuchung BFA, Entomologisches Labor 132/68

Weitere Zertifikate und Prüfergebnisse erhalten Sie auf Anfrage

Brandkennziffer (BKZ)

Kanalart	BKZ
PVC-Kanäle	5,3
PC-ABS-Kanäle	5,2

DIN/ISO 9001

Tehalit ist zertifiziert nach DIN/ISO 9001



Prüfungen und Zulassungen Verdrahtungskanäle

DIN 5510		Brennbarkeitsklasse	Rauchentwicklungsklasse	Tropfbarkeitsklasse
tehalit.HNG-V1	25025	S4	SR1	ST1
	75125	S3	SR1	ST2
tehalit.HNG-V0	25025	S3	SR2	ST2
	75125	S4	SR1	ST2
tehalit.HA7	25025	S4	SR2	ST2
	80120	S4	SR2	ST2

EN 50085	DIN EN 50085/1 & EN 50085/2.3
tehalit.HNG-V1	k.A.
tehalit.HNG-V0	k.A.
tehalit.HA7	JA

CSA	GuideFile No. LR22009
tehalit.HNG-V1	k.A.
tehalit.HNG-V0	JA
tehalit.HA7	JA
tehalit.BA7	JA
tehalit.BA6	JA
tehalit.DNG	JA
tehalit.LKG	JA
tehalit.VK-flex	JA

UL	GuideFile No. E48414
tehalit.HNG-V1	JA
tehalit.HNG-V0	JA
tehalit.HA7	JA
tehalit.BA7	JA
tehalit.BA6	JA
tehalit.DNG	JA
tehalit.LKG	k.A.
tehalit.VK-flex	JA

UL94	Art
tehalit.HNG-V1	V1
tehalit.HNG-V0	V0
tehalit.HA7	V0
tehalit.BA7	V0
tehalit.BA6	V0
tehalit.DNG	V0
tehalit.LKG	V0
tehalit.VK-flex	V0

NF-F16101	Einstufung
tehalit.HNG-V1	F3
tehalit.HNG-V0	IF 53 - F3
tehalit.HA7	F2

M-Klass	Einstufung nach Materialbrandverhalten
tehalit.HNG-V1	k.A.
tehalit.HNG-V0	M2
tehalit.HA7	M1

Physikalische Eigenschaften

Nichtmetallische Werkstoffe		Material		
		PVC	PC/ABS	PPO
Mechanische Eigenschaften	Zugfestigkeit	30 N/mm ²		
	Schlagzähigkeit	4 KJ/m ²	14 KJ/m ²	
Thermische Eigenschaften	Entflammbarkeit	schwer entflammbar	UL94 - VO selbstverlöschend	UL 94 - V1 selbstverlöschend
	Temperaturbeständigkeit	-5° bis 60 °C	-30° bis 90 °C	-25° bis 90 °C
	Formbeständigkeit nach Martens	bis 65°C nach DIN 53458		
Elektrische Eigenschaften	Durchschlagfestigkeit	> 35 kV/mm	> 21 kV/mm	> 35 kV/mm
	Oberflächenwiderstand	> 10 ¹¹ Ω	> 10 ¹⁵ Ω	> 10 ¹¹ Ω
	Spezifischer Widerstand	> 10 ¹⁷ Ω/cm		> 10 ¹⁷ Ω/cm
	Dielektrizitätszahl	-	≈ 2,7	≈ 2,7

Wärmeausdehnung

Die Berechnung der Wärmeausdehnung geht nach folgender Formel: $\Delta l = l \times \alpha \times \Delta T$

Die Längenänderung ergibt sich aus dem Produkt der Profillänge, des Wärmeausdehnungskoeffizienten und der Temperaturänderung.

Material	Profillänge l	Wärmeausdehnungskoeffizient α	Temperaturänderung ΔT	Längenänderung Δl
PVC	1 m	71 x 10 ⁻⁶ / 1 K	1 °C	0,071 mm
PC/ABS	1 m	100 x 10 ⁻⁶ / 1 K	1 °C	0,1 mm
PPO	1 m	59 x 10 ⁻⁶ / 1 K	1 °C	0,059 mm
Aluminium	1 m	23,1 x 10 ⁻⁶ / 1 K	1 °C	0,0231 mm
Stahlblech	1 m	14 x 10 ⁻⁶ / 1 K	1 °C	0,014 mm

Darstellung der relativen Wärmeausdehnung bei gleicher Temperaturerhöhung



Technik Leitungsführung

Beständigkeitsliste Kunststoff

Material	PC/ABS	PVC
Abgase, alkalisch	k.A.	A
Abgase, fluorwasserstoffhaltig	C	A
Abgase, kohlendioxidhaltig	A	A
Abgase, nitrorehaltig	k.A.	A
Abgase, salzsäurehaltig	k.A.	A
Abgase, schwefeldioxidhaltig	k.A.	A
Abgase, schwefelsäurehaltig	k.A.	A
Abgase, schwefeltrioxidhaltig	k.A.	A
Aceton	D	D
Acetylen	A	B
Akkusäure	A	A
Alkohol	A	A
Aluminium(hydroxid)-acetat	A	A
Aluminiumchlorid	C	k.A.
Ammoniumchlorid	A	A
Apfelsaft	A	k.A.
Apfelsinensaft	A	k.A.
Apfelsinenschalenöl	C	k.A.
Benzin	C	B
Bienenwachs	A	k.A.
Bier	A	A
Bittersalz -> siehe: Magnesiumsulfat	A	A
Bitumen	B	k.A.
Borsäure	A	A
Branntweine -> siehe: Spirituosen	A	A
Bremsflüssigkeit	D	A
Brom	D	B
Butter	A	k.A.
Buttersäure	D	B
Calciumhypochlorit	C	B
Calciumsulfat	A	A
Chlor	B	A
Chloralhydrat	C	D
Curry	B	k.A.
Dibenzylsebacat	C	k.A.
Dibutylphthalat	k.A.	k.A.
Dibutylsebacat	C	D
Eisessig -> siehe: Essigsäure	A	A
Elaol -> siehe: Dibutylphthalat, Emulgatoren	D	D
Entwicklerflüssigkeiten	A	A
Erdgas, hauptsächlich Methan	A	k.A.
Erdnussöl	B	k.A.
Erdöl	C	k.A.
Essig	A	A
Essigsäure	D	A
Essigester -> siehe: Ethylacetat	D	D
Fett, pflanzlich	B	k.A.
Fett, tierisch	B	k.A.
Fette, Speiseöle	B	k.A.

Material	PC/ABS	PVC
Frostschutzmittel	A	k.A.
Fruchtsäfte	A	A
Fruchtzucker/Fructose	A	k.A.
Gips	A	A
Glycerin	C	A
Harnstoff	A	B
Heizöl	C	A
Helium	A	k.A.
Henkel-P3-Lösung	B	k.A.
Holzöl	B	k.A.
Holzteeöl -> siehe: KreosotHonig	C	C
Jodtinktur	C	D
Kakao	A	k.A.
Kakaobutter	A	k.A.
Kautschukdispersion	B	k.A.
Kraftstoff	D	k.A.
Kerosin	D	A
Kiefernadelöl	C	k.A.
Lavendelöl	C	k.A.
Lebertran	A	A
Leim (Knochenleim)	A	A
Leinöl	A	A
Lemongrasöl	C	k.A.
Lysol	C	k.A.
Margarine	A	k.A.
Marmelade	A	A
Maschinenöl	B	k.A.
Meerwasser -> siehe: Salzwasser	A	A
Milch	A	A
Milchsäure	A	B
Milchzucker -> siehe: Lactose	A	A
Mineralöl	A	A
Mineralwasser	A	A
Nagellackentferner	D	k.A.
Naphthalin	C	D
Naphthalin (in Alkohol)	C	k.A.
Netzmittel	B	A
Nicotin	C	A
Nicotinsäure	B	A
Nitrobenzol	D	D
Nitrobenzoesäure	C	A
Nitroverdünnung	D	k.A.
Öle und Fette, pflanzlich	B	A
Öle, ätherisch	C	k.A.
Olein	A	A
Palmöl	B	A
Paraffine	A	A
Paraffinemulsion	B	A
Paraffinwachs	B	k.A.

Material	PC/ABS	PVC	PA
Parfüms	C	A	B
Pektin	A	A	C
Petroleum	C	A	A
Phenol	D	D	C
Phosphate	k.A.	k.A.	C
Phosphorsäure	A	A	B
Polyran M25 N - Schmieröl	k.A.	k.A.	D
Propylalkohol	A	B	D
Quecksilber	A	A	A
Rindertalg	A	k.A.	A
Rindertalg-Emulsion	B	A	D
Rizinusöl	A	A	A
Rohöl	C	A	A
Rosenöl	C	k.A.	A
Sagrotan	C	k.A.	A
Salicylaldehyd	B	C	A
Salicylsäure	A	B	A
Salmiak	A	A	A
Salmiakgeist	A	A	A
Salpetersäure	D	C	A
Salzsäure	D	B	A
Salzwasser, Meerwasser	A	A	A
Schmieröle	A	A	A
Schmierseife	B	A	A
Schwefelsäure	C	A	A
Seifenlösung	B	A	A
Senf	A	k.A.	D
Siliconfette	A	k.A.	A
Siliconöl	A	A	C
Spirituosen	A	A	B
Spiritus	A	A	A
Spülmittel	B	k.A.	D
Terpentinersatz	C	k.A.	D
Terpentinöl	D	B	B
Testbenzin	B	A	B
Transformatorenöl	C	A	A
Urin	A	A	A
Vaseline	A	C	D
Vaselinöl	A	A	A
Wachse	A	k.A.	D
Walnussöl	B	k.A.	A
Waschmittel	A	A	k.A.
Wasser H2O	A	A	A
Wasser, destilliertes	A	A	D
Wasserstoff	A	A	D
Wasserstoffperoxid	A	A	A
Weichmacher	C	k.A.	A
Weine	A	A	A
Weingeist	A	A	A

Legende:

- k.A. keine Angaben
- A sehr gut beständig
- B durchschnittlich
- C weniger beständig
- D nicht beständig

Bemerkungen:

Angaben dienen nur der Orientierung und sind ohne Gewähr

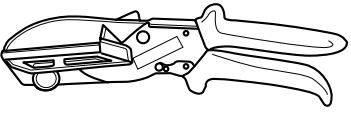
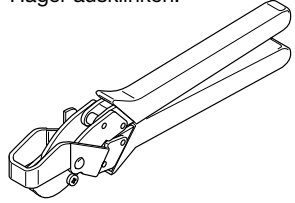
Material	Werkzeug	Kanäle	Eigenschaften
Kunststoff	Handsäge		<ul style="list-style-type: none"> • Sägen mit feiner Zahnung (Eisensägen)
	Stichsäge	BRN, BR BRH LF LFH LFE LFR FB VK SL SLH	<ul style="list-style-type: none"> • Eisen- oder Kunststoffsägeblatt • Feine Zahnung
	Kreissäge	BRN, BR BRH LF	<ul style="list-style-type: none"> • Sägeblatt für Kunststoff • Durchmesser: 250 - 350 mm • Zahnung: 80 - 108 / Zoll
		LFH LFE LFR FB VK SL SLH	(Wechselzahnausführung) <ul style="list-style-type: none"> • Schnittgeschwindigkeit: v_s zwischen 37 m/sec und 51 m/sec bei 2800 U/min
	Kanalschere L5561	BRN nur Ober- und Seitenoberteil BR, BRH Oberteil LF LFH LFR FB VK SL SLH	<ul style="list-style-type: none"> • Einfache und zeitsparende Verarbeitung • Mit Hilfe der Kanalschere L5561 von Hager sind Winkelschnitte durch verstellbaren Anschlag möglich. 
Ausklinkzange L5562	BRN LF LFH LFR FB VK SL SLH	<ul style="list-style-type: none"> • Die Seitenwände lassen sich besonders einfach mit der Ausklinkzange L5562 von Hager ausklinken. 	
Bohrungen	BRN, BR BRH LF LFH LFR FB VK SL SLH	Es eignen sich: <ul style="list-style-type: none"> • Metallbohrer • Zentrumsbohrer • Kreisschneider • Fräser 	

Material	Werkzeug	Kanäle	Eigenschaften
Aluminium	Kreissäge	BRA	<ul style="list-style-type: none"> • Sägeblatt hartmetallbestückt • Durchmesser: 250 - 350 mm • Zahnung: 80 - 108/Zoll (Wechselzahnausführung) • Schnittgeschwindigkeit: v_s zwischen 37 m/sec und 51 m/sec bei 2800 U/min
Stahlblech	Bandsäge	BRS LFS	<ul style="list-style-type: none"> • Sägeblatt hartmetallbestückt • Zahnzahl: 24/poucel • Schnittgeschwindigkeit: 60 m/min
	Handbandsäge	BRS LFS	<ul style="list-style-type: none"> • Sägeblatt hartmetallbestückt • Zahnzahl: 24/Zoll • Schnittgeschwindigkeit: 60 m/min
	Stichsäge	BRS LFS	<ul style="list-style-type: none"> • Metallsägeblatt hartmetallbestückt • Blech-Tigersäge Typ S110VE, 500 W • Hubzahl: 2500-10000 Hübe/min • Zahnzahl: 24/Zoll

Klebeverbindungen

Material	Empfohlener Kleber
PVC auf PVC	Handelsüblicher PVC-Kleber (lösungsmittelhaltig)
PVC auf Metall	Handelsüblicher Kontaktkleber
PVC auf Holz	Handelsüblicher Kontaktkleber
PC / ABS	<p>Kleber dürfen nicht öl- oder lösungsmittelhaltig sein.</p> <ul style="list-style-type: none"> • 2-Komponenten-Epoxy • 1-Komponenten MS-Polymer • Cyano-Acrylate • Silicone <p>(Nähere Informationen auf Anfrage)</p>
PPO	<p>Kleber dürfen nicht öl- oder lösungsmittelhaltig sein.</p> <ul style="list-style-type: none"> • 1-Komponenten-Epoxy <ul style="list-style-type: none"> • Polyolefinkleber • 1-Komponenten MS-Polymer • Cyano-Acrylate <p>(Nähere Informationen auf Anfrage)</p>

Fassungsvermögen tehalit.BRN – Geräteeinbau

Kanal- bezeichnung	Kabeltypen					
	Lichtwellen- leiter duplex Ø 2,8 x 5,6 mm	G51 4 x 2 x 0,6 Ø 6,9 mm	TT-Kabel Ø 8,2 mm	TT-Kabel Ø 10 mm	TT-Kabel Ø 12,2 mm	TT-Kabel Ø 17,7 mm
BRN65130	124	42	30	20	14	6
BRN65170	214	70	50	34	22	10
BRN65210	304	100	70	48	32	16

Fassungsvermögen tehalit.BR – Geräteeinbau

Kanal- bezeichnung	Kabeltypen					
	Lichtwellen- leiter duplex Ø 2,8 x 5,6 mm	G51 4 x 2 x 0,6 Ø 6,9 mm	TT-Kabel Ø 8,2 mm	TT-Kabel Ø 10 mm	TT-Kabel Ø 12,2 mm	TT-Kabel Ø 17,7 mm
BR65100	77	25	18	12	8	4
BR65130	140	46	33	22	15	7
BR65170	214	70	50	34	22	10
BR65210D	178	58	42	28	18	9

Fassungsvermögen tehalit.BRH – Geräteeinbau

Kanal- bezeichnung	Kabeltypen					
	Lichtwellen- leiter duplex Ø 2,8 x 5,6 mm	G51 4 x 2 x 0,6 Ø 6,9 mm	TT-Kabel Ø 8,2 mm	TT-Kabel Ø 10 mm	TT-Kabel Ø 12,2 mm	TT-Kabel Ø 17,7 mm
BRH65100	77	25	18	12	8	4
BRH65130	140	46	33	22	15	7
BRH65170	214	70	50	35	22	10
BRH65210D	178	58	42	28	18	9

Fassungsvermögen tehalit.BRA - Geräteeinbau

Kanal- bezeichnung	Kabeltypen					
	Lichtwellen- leiter duplex Ø 2,8 x 5,6 mm	G51 4 x 2 x 0,6 Ø 6,9 mm	TT-Kabel Ø 8,2 mm	TT-Kabel Ø 10 mm	TT-Kabel Ø 12,2 mm	TT-Kabel Ø 17,7 mm
BRA65100	77	25	18	12	8	4
BRA65130	140	46	33	22	15	7
BRA65170	214	70	50	34	22	10
BRA65210	300	99	70	47	32	15
BRA65210D	179	59	42	28	19	9
BRA85130	210	69	49	33	22	11
BRA85170	306	101	71	48	32	15
BRA65170B	179	59	42	28	19	9
BRA65210B	261	86	61	41	28	13

Fassungsvermögen tehalit.BRS - Geräteeinbau

Kanal- bezeichnung	Kabeltypen					
	Lichtwellen- leiter duplex Ø 2,8 x 5,6 mm	G51 4 x 2 x 0,6 Ø 6,9 mm	TT-Kabel Ø 8,2 mm	TT-Kabel Ø 10 mm	TT-Kabel Ø 12,2 mm	TT-Kabel Ø 17,7 mm
BRS65100	77	25	18	12	8	4
BRS65130	140	46	33	22	15	7
BRS65170	223	74	52	35	24	11
BRS65210	300	99	70	47	32	15
BRS65210D	179	59	42	28	19	9
BRS85130	214	70	50	34	22	10
BRS85170	319	105	74	50	34	16
BRS100130	287	95	67	45	30	14
BRS100170	408	134	95	64	43	20
BRS100210	529	174	123	83	56	26
BRS100210D	408	134	95	64	43	20
BRS65170B	179	59	42	28	19	9
BRS65210B	261	86	61	41	28	13
BRS85210B	304	100	70	48	32	16
BRS100210B	427	141	100	67	45	21

Fassungsvermögen tehalit.LFR

Kanal- bezeichnung	Kabeltypen					
	Lichtwellen- leiter duplex Ø 2,8 x 5,6 mm	G51 4 x 2 x 0,6 Ø 6,9 mm	TT-Kabel Ø 8,2 mm	TT-Kabel Ø 10 mm	TT-Kabel Ø 12,2 mm	TT-Kabel Ø 17,7 mm
LFR 70120	1	0	0	0	0	0
LFR 150150	6	2	1	1	0	0
LFR 200200	12	4	2	1	1	0
LFR 200350	22	7	5	3	2	1

Fassungsvermögen tehalit.FWK

Kanal- bezeichnung	Kabeltypen					
	Lichtwellen- leiter duplex Ø 2,8 x 5,6 mm	G51 4 x 2 x 0,6 Ø 6,9 mm	TT-Kabel Ø 8,2 mm	TT-Kabel Ø 10 mm	TT-Kabel Ø 12,2 mm	TT-Kabel Ø 17,7 mm
500600	101	33	23	15	10	5
501100	188	61	43	29	19	9
502100	360	118	84	56	37	18
991600	559	184	130	87	58	28
992600	911	300	212	142	96	45

Fassungsvermögen tehalit.LF / LFH / LFS

Kanal- bezeichnung	Kammer	Kabeltypen					
		Lichtwellen- leiter duplex Ø 2,8 x 5,6 mm	G51 4 x 2 x 0,6 Ø 6,9 mm	TT-Kabel Ø 8,2 mm	TT-Kabel Ø 10 mm	TT-Kabel Ø 12,2 mm	TT-Kabel Ø 17,7 mm
LF 150150		6	2	1	1	0	0
LF 200200		9	3	2	1	1	0
LF 200350		20	6	4	3	2	1
LF 200360	K1	9	3	2	1	1	0
	K2	9	3	2	1	1	0
LF 300300		27	8	6	4	2	1
LF 300450		41	13	9	6	4	2
LF 300600		53	17	12	8	5	2
LF 400400		49	16	11	7	5	2
LF 400600		72	23	16	11	7	3
LF 400900		115	38	26	18	12	5
LF 401100		127	41	29	19	13	6
LF 600600		108	35	25	16	11	5
LF 600900		171	56	39	26	18	8
LF 601100		210	69	49	33	22	10
LF 601500		279	91	64	42	29	13
LF 601900		357	117	82	55	37	17
LF 602300		435	143	100	68	45	21

Fassungsvermögen tehalit.BA7/HA7, Füllgrad 40 %

Kanalbezeichnung	Ø 1 mm ²	Ø 1,5 mm ²	Ø 2,5 mm ²
BA7 25025 / HA7 25025	14	10	7
BA7 25040 / HA7 25040	24	18	13
BA7 40025 / HA7 40025	30	22	15
BA7 40040 / HA7 40040	49	35	25
BA7 40060 / HA7 40060	75	54	39
BA7 40080 / HA7 40080	101	73	52
BA7 40100 / HA7 40100	127	91	65
BA7 60025 / HA7 60025	54	39	28
BA7 60040 / HA7 60040	91	66	47
BA7 60060 / HA7 60060	142	102	73
BA7 60080 / HA7 60080	193	139	99
BA7 60100 / HA7 60100	243	175	125
BA7 60120 / HA7 60120	293	211	151
BA7 80025 / HA7 80025	78	56	40
BA7 80040 / HA7 80040	134	97	69
BA7 80060 / HA7 80060	211	152	109
BA7 80080 / HA7 80080	286	206	148
BA7 80100 / HA7 80100	362	261	187
BA7 80120 / HA7 80120	437	315	226
BA7 100060 / HA7 100060	275	198	142
BA7 100080 / HA7 100080	378	272	195
BA7 100100 / HA7 100100	480	346	247

Fassungsvermögen tehalit.BA6, Füllgrad 40 %

Kanalbezeichnung	Ø 1 mm ²	Ø 1,5 mm ²	Ø 2,5 mm ²
BA6 15015	10	7	5
BA6 20025	16	11	8
BA6 30015	22	16	11
BA6 30025	30	21	15
BA6 30040	49	35	25
BA6 40015	35	26	18
BA6 40025	49	35	25
BA6 40040	74	54	38
BA6 40060	117	85	61
BA6 40080	149	107	77
BA6 40120	221	159	114
BA6 60015	51	37	27
BA6 60025	81	59	42
BA6 60040	131	94	67
BA6 60060	193	139	100
BA6 60080	252	182	130
BA6 60100	319	230	164
BA6 60120	376	271	194
BA6 60150	467	336	241
BA6 60200	622	448	321
BA6 80025	117	84	60
BA6 80040	187	135	96
BA6 80060	275	198	142
BA6 80080	360	259	186
BA6 80100	449	323	231
BA6 80120	535	386	276

Fassungsvermögen tehalit.DNG, Füllgrad 40%

Kanalbezeichnung	Ø 1 mm ²	Ø 1,5 mm ²	Ø 2,5 mm ²
DNG 20020	14	10	7
DNG 25025	28	20	14
DNG 25037	41	29	21
DNG 37020	33	24	17
DNG 37037	67	48	35
DNG 50020	46	33	24
DNG 50025	60	43	31
DNG 50037	96	69	49
DNG 50050	128	92	66
DNG 50075	197	142	101
DNG 50100	267	192	137
DNG 50125	336	242	173
DNG 75025	87	63	45
DNG 75037	144	104	74
DNG 75050	196	141	101
DNG 75075	303	219	156
DNG 75100	413	297	213
DNG 75125	521	375	269
DNG 100050	266	192	137
DNG 100075	415	299	214
DNG 100100	563	406	290

Fassungsvermögen tehalit.LKG, Füllgrad 40%

Kanalbezeichnung	Ø 1 mm ²	Ø 1,5 mm ²	Ø 2,5 mm ²
LKG 37025	40	29	21
LKG 37037	58	42	30
LKG 37050	85	61	44
LKG 37075	131	95	68
LKG 37100	177	128	91
LKG 50037	87	63	45
LKG 50050	129	93	66
LKG 50075	200	144	103
LKG 50100	270	194	139
LKG 50125	340	245	175
LKG 50140	384	276	198
LKG 75050	197	142	102
LKG 75075	308	222	159
LKG 75100	418	301	216
LKG 75125	529	381	273

Fassungsvermögen tehalit.VK-flex (Montagehilfe)

Kanalbezeichnung	Ø 1 mm ²	Ø 1,5 mm ²	Ø 2,5 mm ²
VK flex 10 L2212	10	8	5
VK flex 20 L2222	20	18	13
VK flex 30 L2232	57	46	30
VK flex 40 L2242	101	81	53

Fassungsvermögen tehalit.HNG, Füllgrad 40 %

Kanalbezeichnung	Ø 1 mm ²	Ø 1,5 mm ²	Ø 2,5 mm ²
HNG25025	27	19	14
HNG37025	42	31	22
HNG37037	67	48	35
HNG37050	91	65	47
HNG50025	60	43	31
HNG50037	96	69	49
HNG50050	128	92	66
HNG50075	197	142	101
HNG50100	267	192	137
HNG50125	336	242	173
HNG75037	90	65	46
HNG75050	196	141	101
HNG75075	303	219	156
HNG75100	413	297	213
HNG75125	521	375	269

Fassungsvermögen tehalit.ateha

Kanalbezeichnung	TT 3 x 1,5 Ø 10 mm
ATA12200	1
ATA12201	0
ATA12300	2
ATA12301	2
ATA12500	4
ATA12501	4
ATA12502	3
ATA16300	3
ATA16301	2
ATA20500	6
ATA20501	5
ATA20502	3
ATA20752	7

Fassungsvermögen tehalit.SL

Kanalbezeichnung	TT 3 x 1,5 Ø 10 mm
SL20055	5
SL20080	7
SL20115	13
SLH20080	7
SL17052	6
EK40040	4

Leitungen

Laut VDE 0298 Teil 3 (1983) müssen folgende Biegeradien für Kunststoffkabel eingehalten werden:

Leitungsart	$U_0 \leq 0,6/1 \text{ kV}$				$U_0 \geq 0,6/1 \text{ kV}$	
Leitungen für feste Verlegung	Aussendurchmesser der Leitung in mm				6d	
	$d \leq 10$	$10 < d \leq 25$	$25 < d$			
	4d	4d	4d			
Flexible Leitungen	Aussendurchmesser der Leitung in mm				6d	
	$d \leq 8$	$8 < d \leq 25$	$12 < d < 20$	$20 < d$		
	Bei fester Verlegung	3d	3d	4d	4d	10d
	Bei Einführung	3d	4d	5d	5d	

Lichtwellenleiter

Hersteller	Aussendurchmesser der Leiter in mm	Kleinstzulässige Biegeradien in mm
Alcatel/Kabelmetal	3,5 - 12	20 - 95
ANT	3,5 - 12	150
Dätwyler	3,0 - 7,9	30 - 120
Kabelreydt	3,4 - 11,6	20 - 175
Belden	2,9 - 13	75 - 130

Angaben ohne Gewähr

In der Norm EN 187101 wird folgende Empfehlungen gegeben:

$$R_{\text{Biegung}} = 10 \times d_{\text{Kabel}}$$

mit R_{Biegung} = Biegeradius des Kabels,
 d_{Kabel} = Kabeldurchmesser

Davon abweichend werden von den einzelnen Herstellern eigene Angaben zum Biegeradius herausgegeben, die den jeweiligen technischen Datenblättern der Produkte zu entnehmen sind.

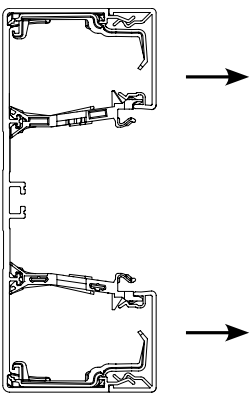
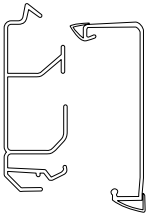
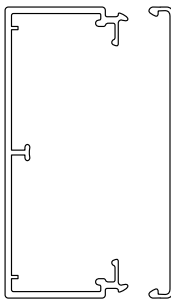
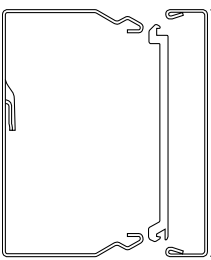
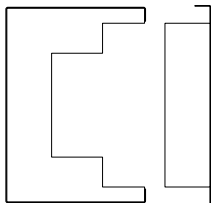
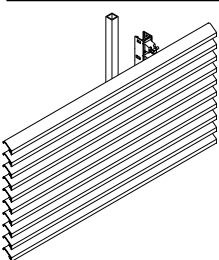
Kanaltyp		Kanalverlegung in min/m	Kabel einlegen in min/m	
	BRN/BR	BRN65130	8,5	1
		BRN65170	8,5	1
		BRN65210	9	1
		BR65100	10,5	1,3
		BR65130	11	1,3
		BR65170	12	1,3
		BR65210D	13	1,3
		BR85130	12	1,3
		BR85170	13	1,5
		Trennwand	1,5	1,5
	SL	SL 20055	6	1
		SL 20080	6	1
		SL 20115	7	1
	LF/LFH/FB/LFE	LF 40060; LFH 40060; LFE 40060	8,5	1,3
		LF 40090	10	1,3
		LF 40110; LFH 40090; LF 60090; LF 60110; LFE 60110	10	1,2
		LF 60060; LFH 60090; LFH 60110; FB 60110; FB 60130	9	1,3
		LF 60150; FB 60150	11	1,1
		LF 60190; FB 60190	12,5	1,1
		LF 60230; FB 60230	13	1,1
		Haubenformstücke LF, LFH, FB	2,5/Stück	-
	LFS (Stahlblech)	LFS 40060	11	1,3
		LFS 60060; LFS 60100	11,5	1,3
		LFS 60150	14	1,1
		LFS 60200	16	1,1
		Haubenformstücke LFS	3/Stück	-
	FWK (Feuerwiderstandsfähig)	FWK 30/50110 vertikale Montage	18	1,1
		FWK 30/50110 horizontale Montage	24	1,3
		FWK 90/50110 vertikale Montage	24	1,0
		FWK 90/50110 horizontale Montage	36	1,3
	Brüstungs- verkleidung			Montage in min/m
		Konsolen inklusive Lamellenverkleidung waagrecht: Tiefe 50-160 mm		30
		Konsolen inklusive Lamellenverkleidung waagrecht: Tiefe 200-300 mm		31
		Lamellenverkleidung senkrecht		42
		Paneelenverkleidung senkrecht		30
		Richtwert komplette Installation von Kanal mit Konsolen und Lamellen		72
		Richtwert komplette Installation von Kanal mit Konsolen und Paneelen		60
Konsole montieren		7,25/St.		

Montagehinweis

Demontage der Seitenoberteile
PVC und halogenfrei

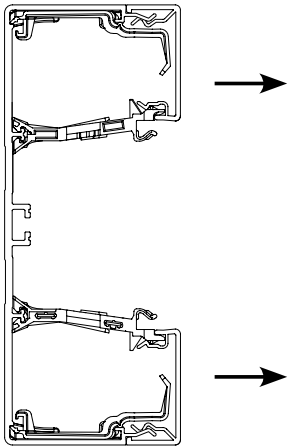

Grundprofilverbinder BRN65X9

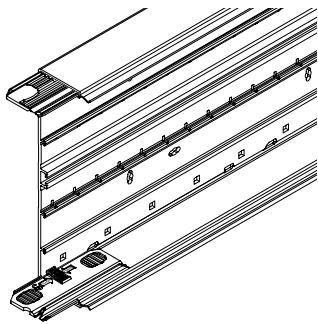

- Ein-Mann-Montage durch Verbinden der Profile mit Hilfe der Grundprofilträger
- Auch bei Eckanschluss

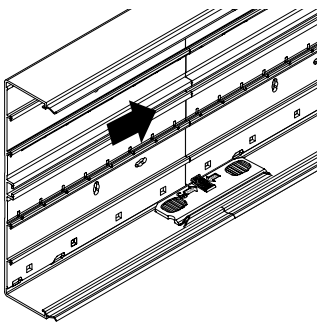

Kabelrückhalt mit Grundprofil-Klammer
BRN65KL45/BRN65KL65

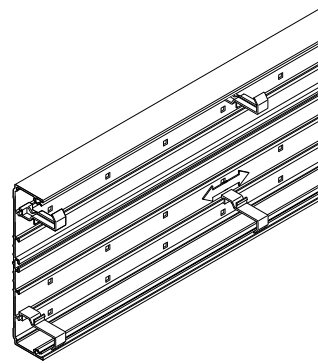

- 5 Stk/m Kanal werden ab der Kanalbreite 170 mm mitgeliefert, sind aber auch separat lieferbar.
- verhindert das Herausfallen der Kabel während der Installation
- frei auf dem Profil verschiebbar

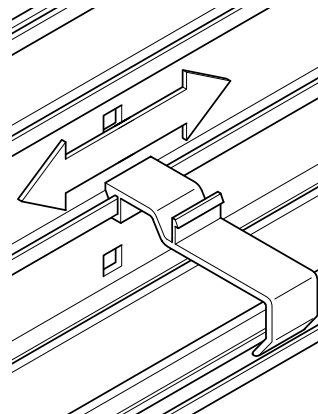

Kabelrückhalt mit Grundprofil-Klammer
geschlossen BRN65KL45

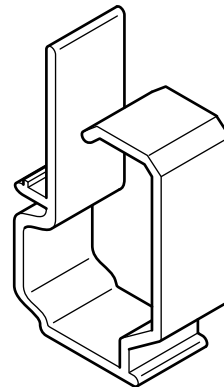

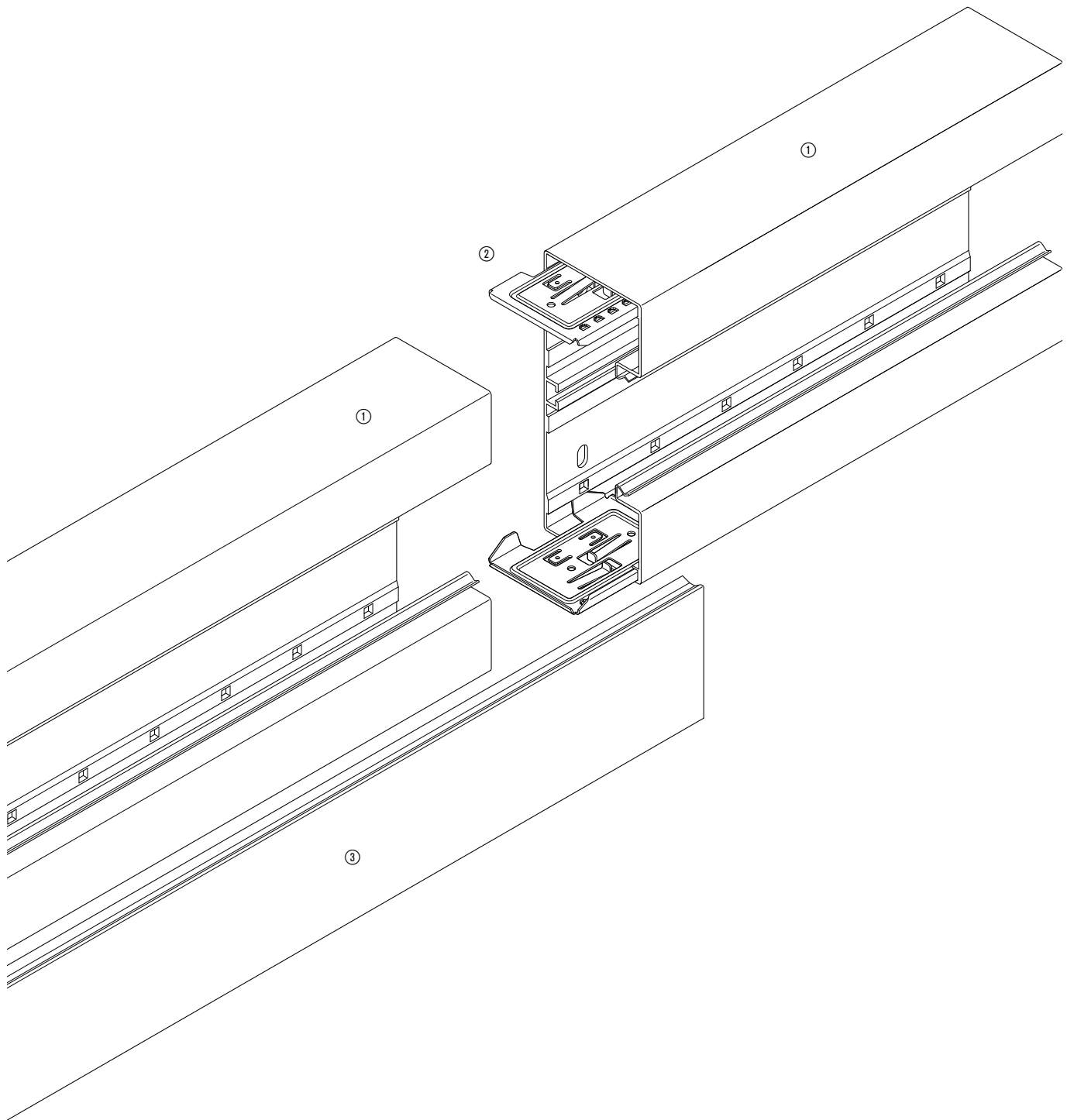

- Unterteile ① müssen mit der Kupplung ② verbunden werden.
- Oberteil ③ wird **ohne zusätzliches Erdungszubehör** montiert.
- Als Erdungsstützpunkt (Erdungsfahne) dient die Kupplung ②.

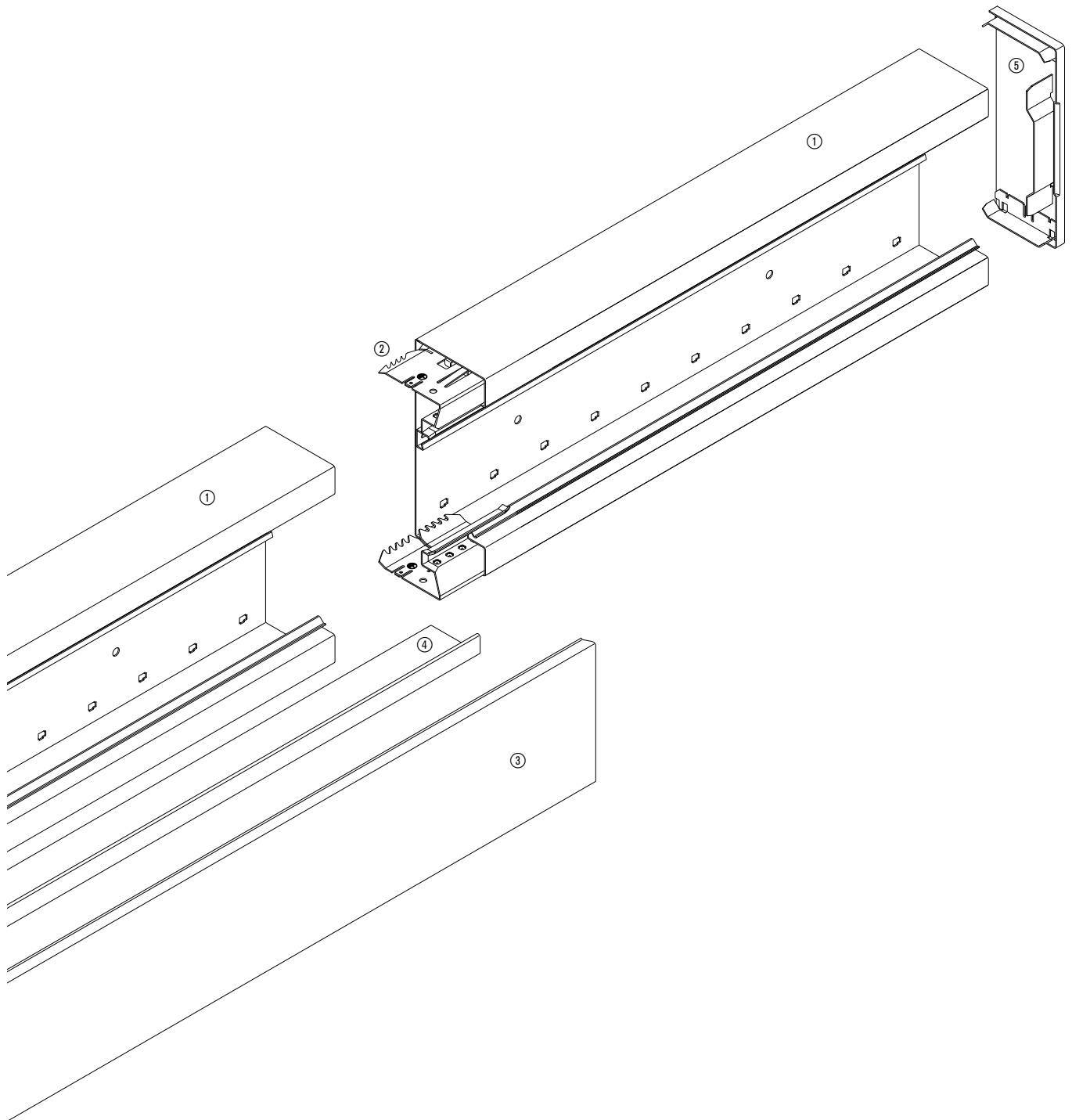

- Unterteile ① müssen mit der Kupplung ② verbunden werden.
- Oberteil ③ wird **ohne zusätzliches Erdungszubehör** montiert.
- Trennwand (nur für frontrastende Kanäle) ④ selbsterdend.
- Endplatte ⑤ selbsterdend.
- Als Erdungsstützpunkt (Erdungsfahne) dient die Kupplung ② oder die Endplatte ⑤.

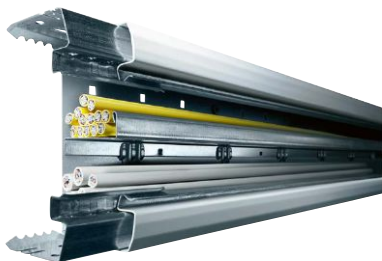

Alle tehalit.BRS Brüstungskanäle sind mit integrierter Erdung ausgerüstet. Die Selbsterdung wird dadurch ermöglicht, dass die Verschlusskonturen der Kanalunterteile, der Kanaloberteile und der Formteile lackfrei hergestellt werden.



Grundprofil

Kupplung:

Die Erdungsverbinding der Unterteile wird durch eine Kupplung realisiert, die folgende drei Funktionen übernimmt: Erdungsverbinding der Kanalunterteile, Kupplung und Montagehilfe.

Formteile:

Die Kanalformteile aus Stahlblech für beide Brüstungskanalsysteme sind ebenfalls am Verschluss lackfrei und können somit in das Erdungssystem integriert werden.

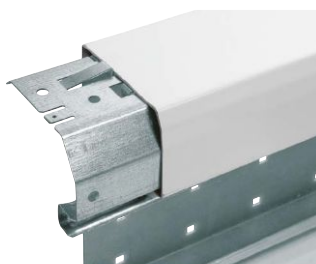

Kupplung

Endplatten:

Das Erdungssystem betrifft auch die Endplatten, so dass eine separate Erdung entfällt.



Trennwand

Trennwand:

Für die tehalit.BRS Kanäle ohne C-Profil gibt es zwei Stahlblechtrennwände, die bei der Montage direkt ins Erdungskonzept einbezogen werden: (TWS70VERZ (70 mm Höhe) und TWS90VERZ (90 mm Höhe). Bei den tehalit.BRS Kanälen mit C-Profil wird die Trennwand (L6477VERZ) in Verbindung mit dem Trennwandhalter (L6705BCHR) eingesetzt.



Schnittkaschierung

Schnittkaschierung:

Mit der einteiligen Schnittkaschierung aus Stahlblech werden Schnitte am Kanal (Ober- und Unterteil) verdeckt.

Hinweis:

Die nachträgliche Lackierung oder sonstige Modifizierung von Kanälen mit integrierter Selbsterdung im Auslieferungszustand kann eine Beeinträchtigung bis hin zur Unwirksamkeit der Selbsterdungsfunktion zur Folge haben.

Universalkonsolen

- Für alle tehalit.BR und tehalit.BRN Brüstungskanäle – alle Materialien
- Stabile Wandbefestigungskonsolen bestehend aus Universalkonsole plus Adapterplatte
 - Universalkonsole wird durch den Wandabstand festgelegt
 - Adapterplatte wird durch die Kanalbreite bestimmt
- Universalkonsole bzw. Adapterplatte sind separat zu bestellen
- Adapterplatte wird in die Universalkonsole eingehängt
- Schraubenlose Befestigung der Kanäle durch die neue „Clip-Technik“
- Bei Bedarf lässt sich der Kanal mittels handelsüblicher Zange von der Konsole lösen
- Wandabstand von 53 – 460 mm
- Tragkraft bis 75 kg (750 N) bei Befestigungsabstand von 600 mm möglich
- Grosser Verstellbereich (bis 53 mm) der verschiebbaren Clips an Universalkonsole und Adapterplatte - bei einem Bodenlochungsabstand von 50 mm steht immer ein Loch zum Einrasten der Clips in den Kanal zur Verfügung
- Montagehilfe durch Kanalaufgabe an der Adapterplatte
- Vertikale Winkelverstellbarkeit +/- 3° zum Ausgleich bauseitiger Ungenauigkeiten
- Höhenanschlag als Hinweis auf der Universalkonsole eingeprägt
- Zum Lieferumfang einer Verpackungseinheit Universalkonsole gehört ein zusätzlicher, wieder verwendbarer Höhenanschlag
- Kombination mit Standfuss möglich

Material

Stahlblech verzinkt

Hinweis

Pro Konsole muss eine Universalkonsole und eine Adapterplatte bestellt werden

Konsolenmontage

Konsolen einmessen, Befestigungsabstände bei Kunststoffkanälen max. 0,66 m, bei Metallkanälen ca. 1 m. Bei waagerechter Lamellenverkleidung sollten die Konsolenabstände nicht grösser als 0,66 m sein. Bodenlochung bei tehalit.BR und tehalit.BRN Kanälen einheitlich 50 mm.

Konsole befestigen

Konsole auf die gewünschte Tiefe einstellen. Mittenschraube mit Schraubenschlüssel (Sw 13) leicht anziehen.

G2260 Universalkonsole, Wandabstand 53-81, verz

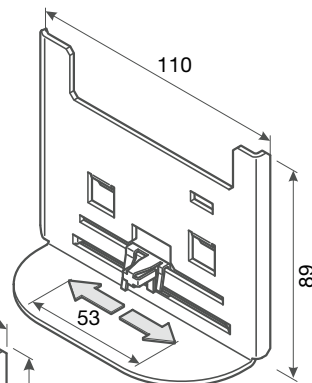
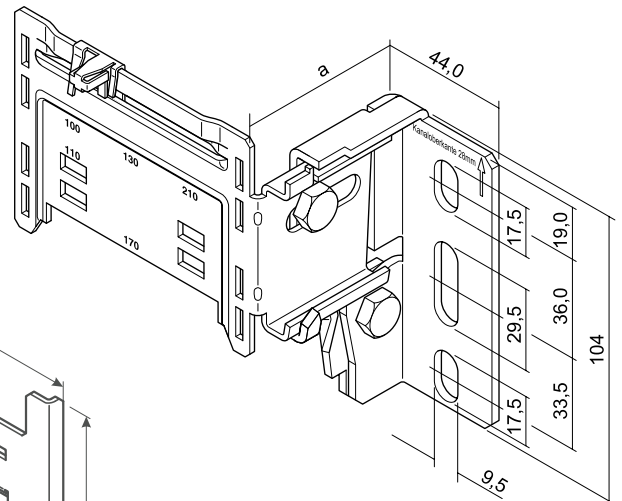

**G2270
Adapterplatte
100/110 mm**

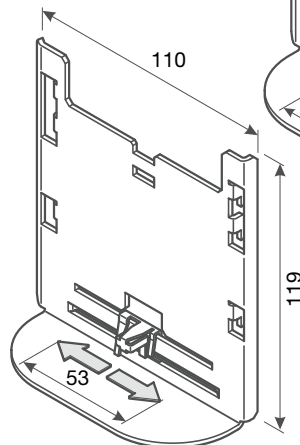

**G2271
Adapterplatte
130-170 mm**

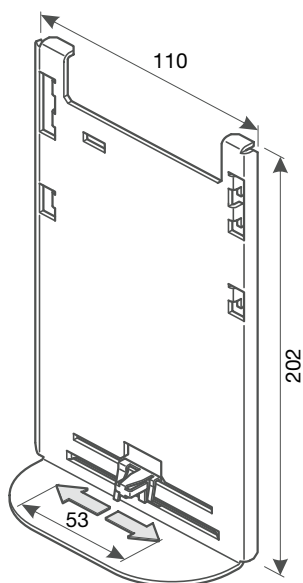

**G2272
Adapterplatte
210 mm**

G2261 Universalkonsole, Wandabstand 78-125, verz

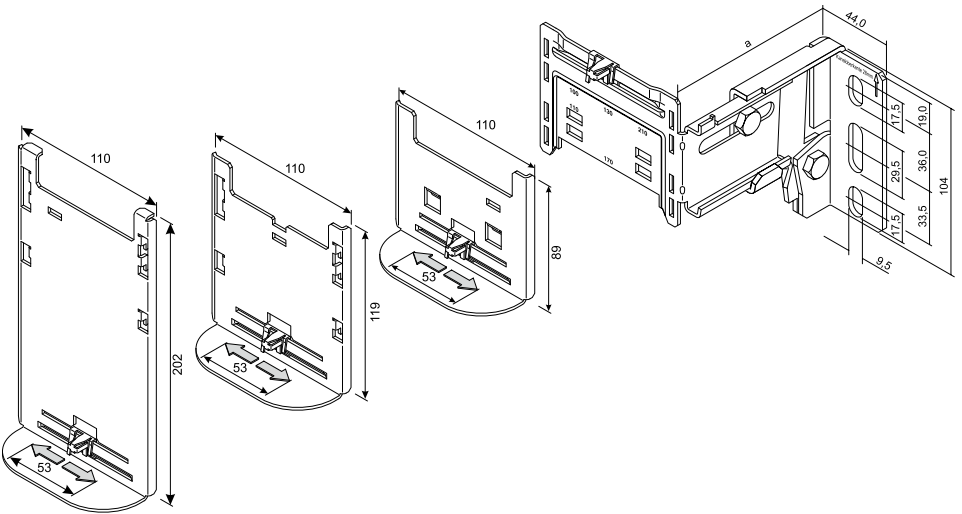

G2262 Universalkonsole, Wandabstand 120-200, verz

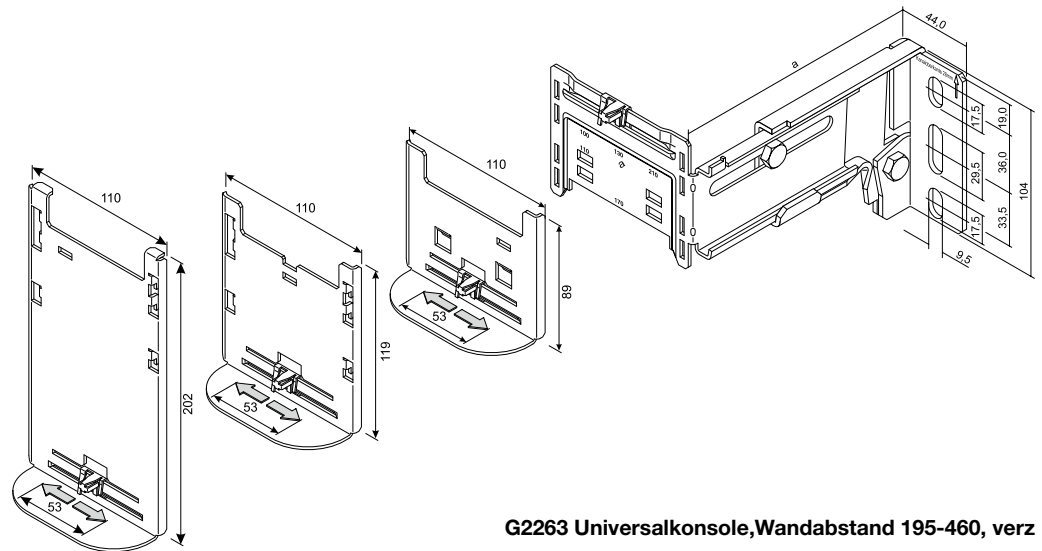

G2263 Universalkonsole, Wandabstand 195-460, verz

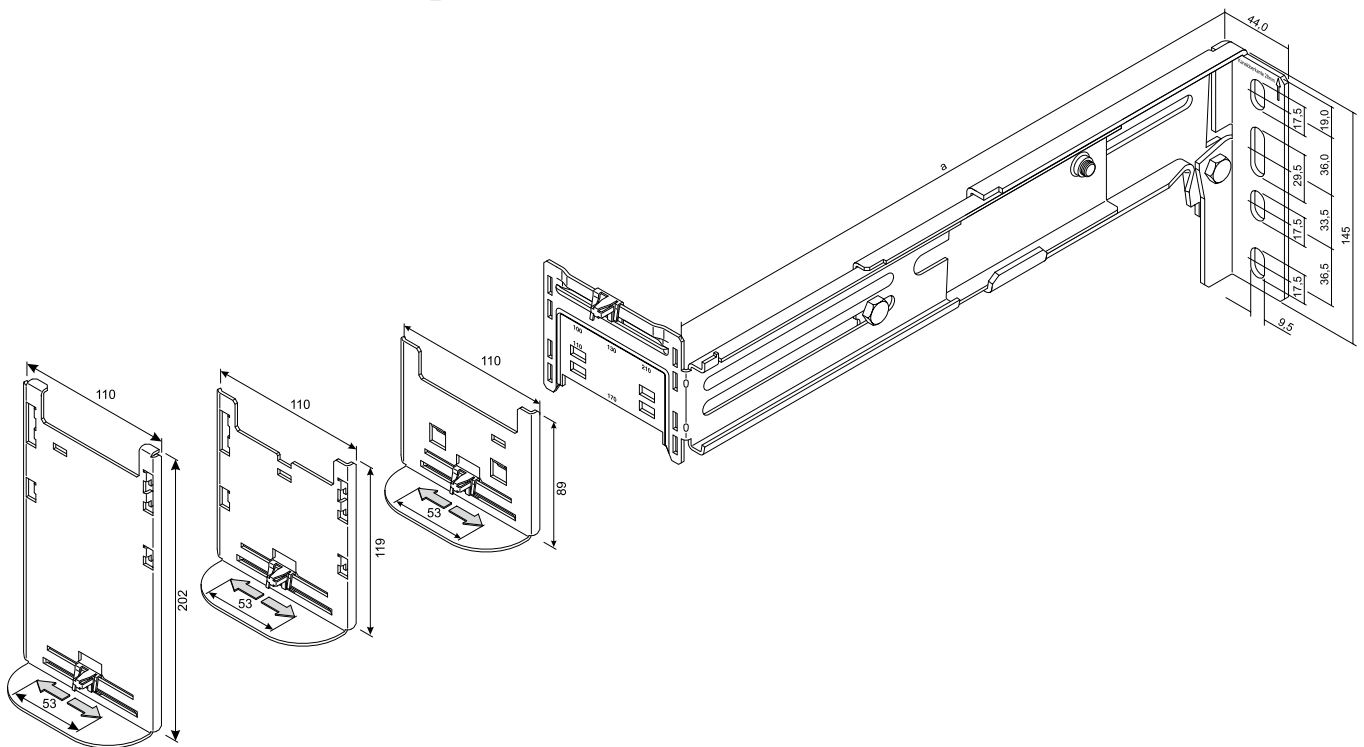

Technik
Leitungsführung

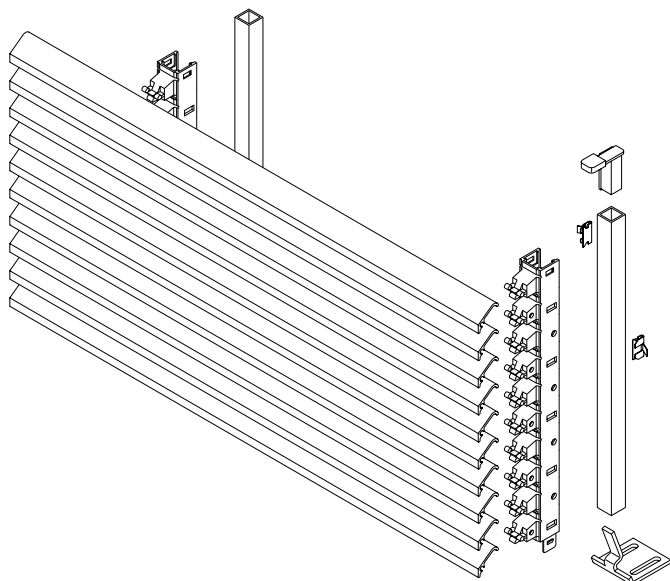

Lamellengitter

- Lamellengitter zur optischen Abdeckung oder Verkleidung von Nischen (z.B. Heizkörper)
- Optisch sehr wirkungsvoll, da der Blickwinkel bis zu 70% geschlossen ist.
- Für Heizkörperverkleidungen beträgt die Luftdurchtrittsfläche ca. 65%.
- Lamellengitter werden schnell und sicher auf den Kunststofflamellenträger aufgerastet.
- Abschlussblende zur optischen Anpassung an den Kanalübergang.
- Verbindung von Lamellen mittels Kupplungsstift

Lamellenträger

- Einfache Montage des Lamellenträgers und schnelle Befestigung der Lamellen
- Sicherer Halt und korrekter Abstand der Lamellen ist immer gewährleistet.
- Durch Anreihen der Lamellenträger sind grosse Kombinationen möglich.
- Geringer Abfall durch Anreihen der Lamellenträger

Erstlamelle

- Zum sauberen Übergang vom Kanal zur Lamelleninstallation bei der horizontalen Montage

Lieferfarben

RAL 9010, reinweiss
RAL 9016, verkehrsweiss
RAL 7035, lichtgrau
ELN, natureloxiert

Material

Aluminium

Waagerechte Verkleidung mit Lamellenträger und Lamellen

Wandabstand messen. Lamellenträger aneinander verrasten und entsprechen dem Wandabstand an der Schneidemarkierung ablängen. Sicherungsbügel, die seitlich eingedrückt werden können, verhindern ein ungewolltes Lösen der Lamellenträger. Lamellenträger auf die obere Kante der Konsole setzen. Lamellen aufsetzen und mit Lamellenträger verrasten. Damit die Lamellengitter für Reinigungszwecke leicht handhabbar bleiben, sollte die Länge nicht grösser als 2.000 mm sein.

Montage über Heizkörpern

Bei Heizungsvorlauftemperatur von 70 °C sollte ein Abstand von mind. 40 mm zwischen Heizkörper und Installationskanal eingehalten werden. Bei diesem Abstand wird die zulässige Erwärmung des Kanals und der eingelegten Leitungen nicht überschritten. Bei abweichenden Voraussetzungen empfiehlt sich eine Rückfrage.

Standfüsse

- Zur freien Platzierung im Raum, wo keine Wandbefestigung aus techn. Gründen möglich ist.
- Zur zusätzlichen Unterstützung des Kanals, bei grossen Spannweiten oder Ausladung der Konsole.
- Stabile Bodenmontage mit Montagehalterung für den Brüstungskanal und der Lamellenverkleidung.
- Justiermöglichkeit bei einteiliger Ausführung durch Langlöcher 5 mm.
- Brüstungskanalbezeichnung bei Bestellung angeben.

Lieferfarben

VERZ, verzinkt
RAL 9010, reinweiss
RAL 9016, verkehrsweiss
RAL 7035, lichtgrau

Material

Stahlblech verzinkt oder lackiert.

Weitere Ausführungen auf Anfrage.

Stahlblechpaneele zur senkrechten Verkleidung

Länge

min. 200 mm
max. 1500 mm

Höhe

min. 400
max. 900

Wichtiger Hinweis

Exakte Massangabe bei Auftragserteilung notwendig.

Montagebeschreibung

Die Magnethalter werden mit Hilfe von Schrauben am Kanal befestigt. Die Einstellhalter werden je nach Montageart an Konsolen oder am Boden verschraubt. Die Montage der Konsolen unter Heizkörper setzt einen Mindestabstand des Heizkörpers zum Fussboden von 150 mm voraus. Die Paneele wird auf die Einstellhalter gestellt, mit Hilfe der beiliegenden Kette gesichert und an die Magnethalter gedrückt.

Empfehlungen

Abstand zu Installationskanälen und Seitenabstand mit 10-20 mm wählen. Belüftungsverhältnisse, z. B. Abstand zum Fussboden mit Heizungsbau festlegen.

Skizze Standfuss Ein- und Zweiteilig

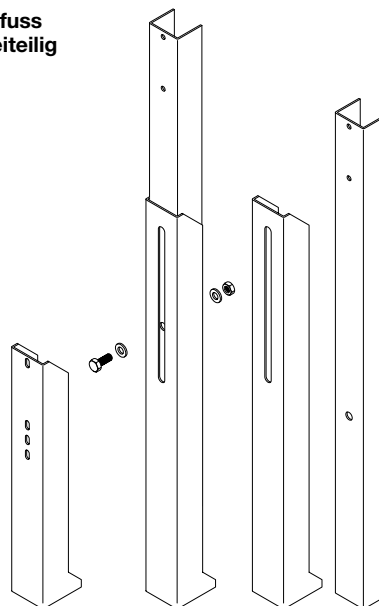

Kombination Paneel- und Lamellenverkleidung Preis und Lieferzeit auf Anfrage.

Lackierungen in Standard RAL-Farben.

Sonderlochungen und Anpassungen auf Anfrage.

Stahlblechpaneele zur senkrechten Verkleidung

Länge

min. 200 mm
max. 1500 mm

Höhe

min. 400
max. 900

Wichtiger Hinweis

Exakte Massangabe bei Auftragserteilung notwendig.

Montagebeschreibung

Die Magnethalter werden mit Hilfe von Schrauben am Kanal befestigt. Die Einstellhalter werden je nach Montageart an Konsolen oder am Boden verschraubt. Die Montage der Konsolen unter Heizkörper setzt einen Mindestabstand des Heizkörpers zum Fussboden von 150 mm voraus. Die Paneele wird auf die Einstellhalter gestellt, mit Hilfe der beiliegenden Kette gesichert und an die Magnethalter gedrückt.

Empfehlungen

Abstand zu Installationskanälen und Seitenabstand mit 10-20 mm wählen. Belüftungsverhältnisse, z. B. Abstand zum Fussboden mit Heizungsbau festlegen.

Kombination Paneel- und Lamellenverkleidung Preis und Lieferzeit auf Anfrage.

Lackierungen in Standard RAL-Farben.

Sonderlochungen und Anpassungen auf Anfrage.

Wandabstand L in mm	Lamellenzahl x
34 - 58	1
59 - 83	2
84 - 108	3
109 - 133	4
134 - 158	5
159 - 183	6
184 - 208	7
209 - 233	8
234 - 258	9
259 - 283	10
284 - 308	11
309 - 333	12
334 - 358	13
359 - 383	14
384 - 408	15
409 - 433	16
434 - 458	17
459 - 483	18
484 - 508	19
509 - 533	20

Wandabstand L in mm	Lamellenzahl x
534 - 558	21
559 - 583	22
584 - 608	23
609 - 633	24
634 - 658	25
659 - 683	26
684 - 708	27
709 - 733	28
734 - 758	29
759 - 783	30
784 - 808	31
809 - 833	32
834 - 858	33
859 - 883	34
884 - 908	35
909 - 933	36
934 - 958	37
959 - 983	38
984 - 1008	39
1009 - 1033	40

Bestimmen der Lamellenzahl

Zur Berechnung der Lamellenanzahl über 523 mm kann die folgende Formel verwendet werden:

L= Abstand Wand - Rückseite Kanal

Y= Auflagelänge Lamellenhalter

9 mm = abzuziehender Auftrag der Universalkonsolen-Aufnahmeplatte mit Adapterplatte

$$y = \frac{L - 9}{25}$$

Beispiel:

$$L = 721 \text{ mm}$$

$$y = \frac{721 - 9}{25}$$

$$y = 28,48 \Rightarrow \text{ganzzahliger Teil von } y$$

$$\Rightarrow x = 28$$

Es werden 28 Lamellen benötigt.

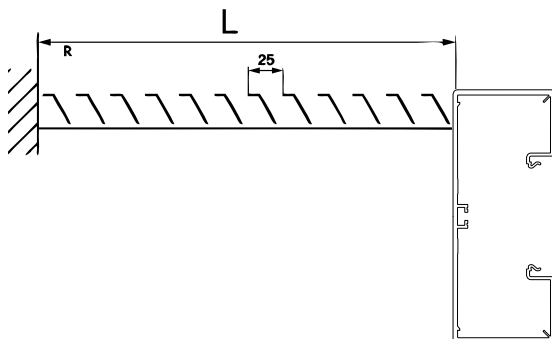

Die Berechnung der Anzahl Lamellen in der Vertikalen Richtung erfolgt auf dieselbe Art und Weise.

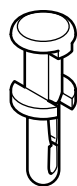

L5067



L5085

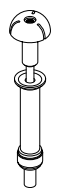

L5123

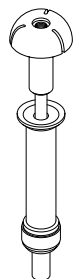

L5264

Spreiznieten

Produktreihe	Höhe	bei Montageplatte 2 mm		bei Montageplatte 3 mm	
		Ø 4		Ø 4	Ø 6
BA6	15		L5085	L5123	L5067
	20		L5085	L5123	L5067
	30		L5085	L5123	L5067
	40		L5085	L5123	L5067
	60		L5123	L5123	L5067
	80		L5123	L5123	L5067
BA7	25		L5085	L5123	L5067
	40		L5085	L5123	L5067
	60		L5123	L5123	L5067
	80		L5123	L5123	L5067
	100		L5123	L5123	L5067
DNG	25		L5085	L5123	L5067
	37		L5085	L5123	L5067
	50		L5085	L5123	L5067
	75		L5123	L5123	L5067
	100		L5123	L5123	L5067
HA7	25		L5085	L5123	L5067
	40		L5085	L5123	L5067
	60		L5085	L5123	L5067
	80		L5085	L5123	L5067
	100		L5085	L5123	L5067
HNG	25		L5085	L5123	L5067
	37		L5085	L5123	L5067
	50		L5085	L5123	L5067
	75		L5123	L5123	L5067
	100		L5123	L5123	L5067
LKG	37		L5085	L5123	L5067
	50		L5085	L5123	L5067
	75		L5123	L5123	L5067

Setzwerkzeuge

Werkzeug	Bestellnummer
Setzwerkzeug für Spreizniete L5067	L5264SCHW
Setzwerkzeug für Spreizniete L5085	L5262GRAU
Setzwerkzeug für Spreizniete L5123	L5263ROT

Verdrahtungskanäle aus halogenfreiem Kunststoff PC/ABS bzw. PPO

Verarbeitungshinweise:

- Verdrahtungskanäle der Produktreihen HA7- und HNG nicht mit Ölen, Fetten und Lösungsmitteln in Kontakt bringen, da die Gefahr der Spannungsrissskorrosion besteht!
- Klassische Klebstoffe für Schraubensicherungen wie z.B. LOCTITE 290 werden nicht für Kunststoffe, insbesondere thermoplastische Materialien, empfohlen.
- Beim Kleben sollte stets ein Überschuss an Klebstoff vermieden werden.

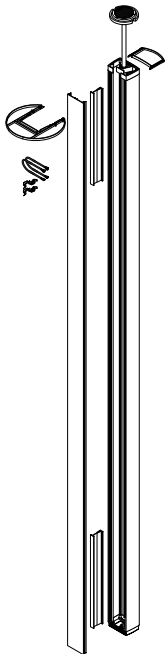

Zu Ihrer Unterstützung und Arbeitserleichterung haben wir Ihnen eine Übersicht mit den genauen Längenangaben und Einsatzbereichen für die DA 200 Säule mit Spanntechnik zusammengestellt. Die in der Artikelnummer enthaltene Längenangabe bezeichnet die Gesamtlänge der Säule inkl. Spannteller bei eingezogener Spannvorrichtung!

Die Profillängen und entsprechenden Einsatzbereiche finden Sie in der folgenden Tabelle:

Artikelnummer	Profillänge	Zwischendecke	Feste Decke
DAS802500xxxx DAS2802500xxxx	2457 mm	bis max. 2450 mm	2500 - 2800 mm
DAS802800xxxx DAS2802800xxxx	2757 mm	bis max. 2750 mm	2800 - 3100 mm
DAS803100xxxx DAS2803100xxxx	3057 mm	bis max. 3050 mm	3100 - 3400 mm
DAS803400xxxx DAS2803400xxxx	3357 mm	bis max. 3350 mm	3400 - 3700 mm

xxxx (Farbe): 9010 oder ELN

Zur korrekten Auswahl der Säule für die im Objekt vorhandene Zwischendecke ist die Profillänge die entscheidende Grösse, da die Deckenkaschierung auf das Aluminiumsäulenprofil geklemmt wird.

Beispiel: Bei einer "Festen Decken"-Höhe von 2600 mm kann die DAS802500 geordert werden, wobei die "Zwischendecken"-Höhe dann maximal 2450 mm betragen darf.

Zwischenlösungen für andere Kombinationen Zwischendecke/Feste Decke müssen als Sonderlösung über KSE abgewickelt werden.

Profilabmessungen DA200

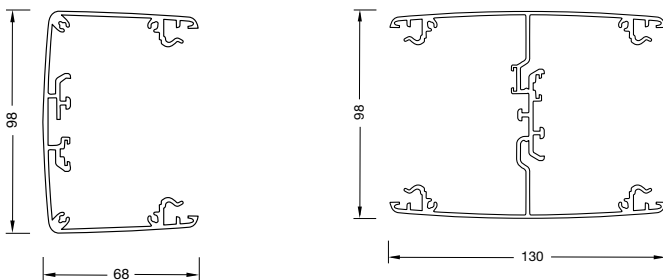

Fassungsvermögen DA

Im Beispiel mit eingebauter Geräteeinbaudose G2704 für den Einbau handelsüblicher UP-Programme unterschiedlicher Hersteller.

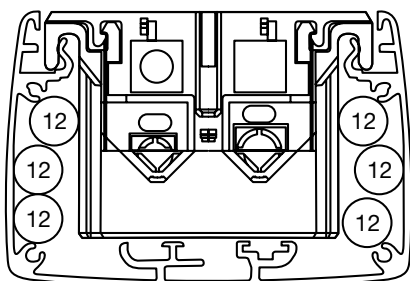

Profil 1-fach:
Min. 6 x Ø 12 mm

TT 5x2.5 mm² - Ø 12,2 mm - Energieleitung
PIMF-100 Ω - Ø 8,2 mm - Datenleitung

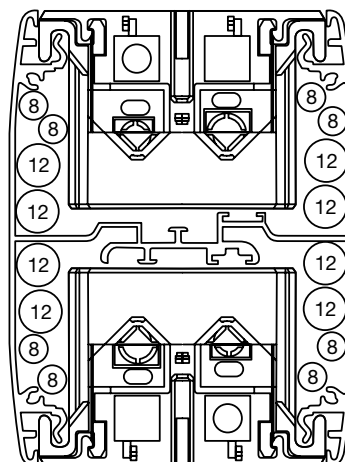

Profil 2-fach:
Min. 8 x Ø 12 mm
Min. 8 x Ø 8 mm

Vorteile:

- Grosse Anwendungs- und Ausbauflexibilität
- Optimierter Bauprozess durch verringerte Abhängigkeit unter den Gewerken
- Einfache, schnelle und flexible Möglichkeit der Anpassung zu jeder Nutzungsphase
- Optimale Kombinationsmöglichkeiten mit Hager Systemtechnik
- Raumgewinn durch Stellflächenzuwachs
- Optisch ansprechende Lösung
- Individuelle Farbgebung der Oberteile möglich
- Geprüftes System für Schall- und Brandschutzerfordernungen
- Auch vertikale Montage möglich
- Auch mehrzügige Montage möglich
- Änderungsmaßnahmen beachten
- Komplettes Formteileprogramm verfügbar
- Frontrastender Geräteeinbau

Einbau horizontal in eine neue Trockenbauwand

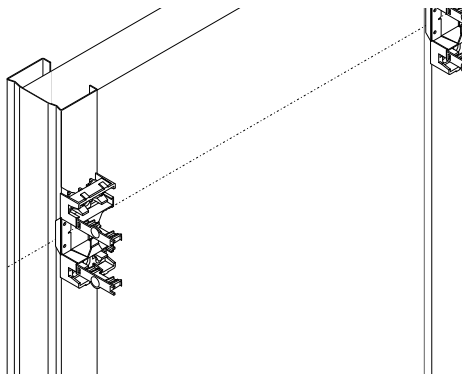

Aufsetzen und Anschrauben der Montagehalter auf vorgesehener Installationshöhe

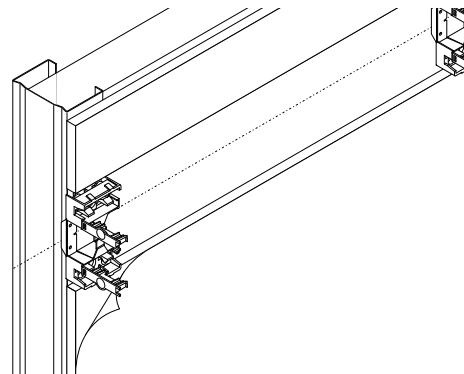

Beplanken der Wand, oberhalb und unterhalb des Montagehalters. Fertigstellung der Wand: verspachteln, tapezieren, streichen

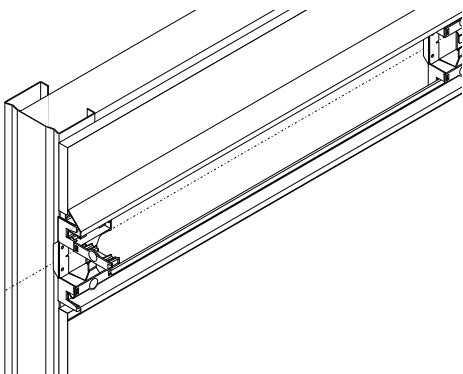

Aufrasten der Seitenprofileleisten auf den Montagehalter. Verriegeln mittels Rastverschluss

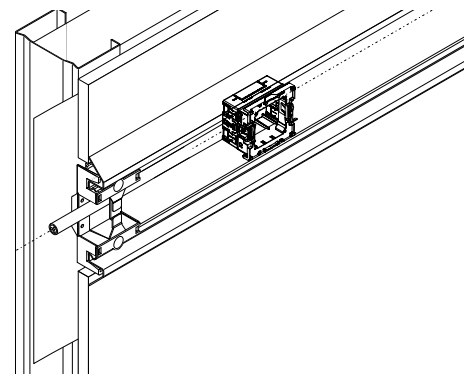

Geräteeinbau und Aufsetzen von Deckel und Blenden

Einbau mit hinterlegter Folie für Staub- und Faserdichtheit bei neuer Leichtbauwand

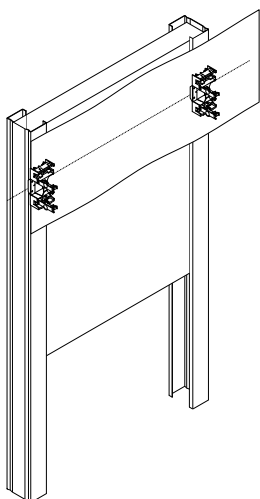

Folie vor dem Beplanken befestigen

Einbau horizontal und vertikal in eine bestehende Leichtbauwand

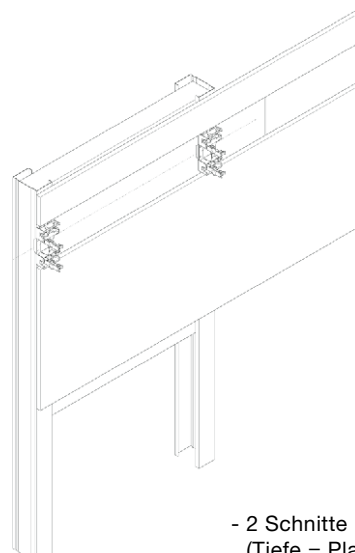

- 2 Schnitte mittels Handkreissäge (Tiefe = Plattenstärke 12,5 - 25 mm)
- Breite der Öffnung 105 - 110 mm

Technik
Leitungsführung

Der Kanal für Doppelbeplankung (A) ragt nicht mehr als 3 mm in den Raum hinein. Beim Kanal für Einfachbeplankung (B) sind es 15 mm.
So lassen sich alle Büromöbel und Schreibtische problemlos direkt an der Wand platzieren – ohne Raumverlust.



BKIS25130



BKIS12130

Vertikale Montage

Für die vertikale Montage wird ein 105 bis 110 mm breiter Spalt benötigt. Da bei der Vertikalmontage keine Ständerprofile verfügbar sind, werden Montagehalter mit hinterlegter Stahlblechplatte aus dem Zubehörprogramm von Hager eingesetzt.

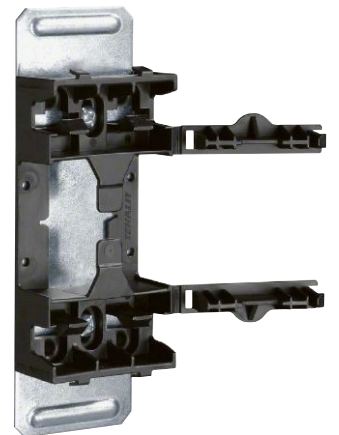
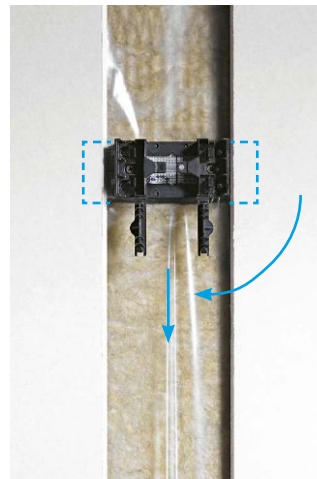

tehalit.BKIS

- ① Kanalprofile und Oberteile
- ② Formteile und Zubehör
- ③ frontrastender Geräteeinbau

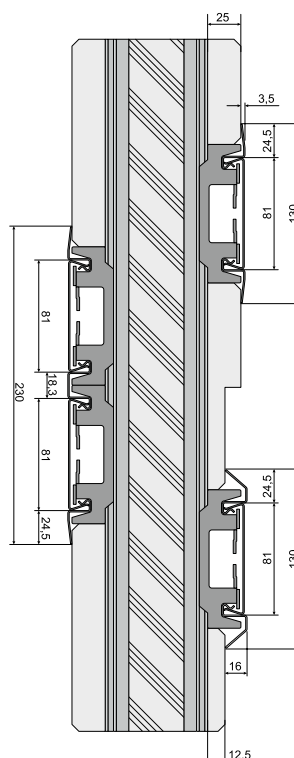

Brandschutzprüfung (MPA Stuttgart)

Brandprüfungen nach DIN EN 1364-1, Ausgabe 1999, an nichttragenden, raumabschliessenden Trennwandkonstruktionen bei Doppelbeplankung.

Allgemeines bauaufsichtliches Prüfzeugnis: P-BWU03-I 17.2.55

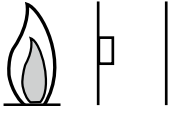
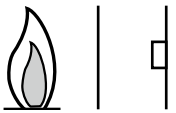
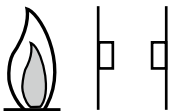

	Raumabschluss Minuten	Wärmedämmung Minuten
Kanal auf der beflamten Seite 	86	86
Kanal auf der unbeflammten Seite 	54	47
Kanal beidseitig angebracht 	74	36

Bemessungswerte (Rechenwert) zur Schalldämmung

ZUSAMMENFASSENDE
KURZDARSTELLUNG
P 133/06

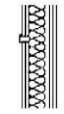

Tabelle 1: Bemessungswerte $R_{w,r}$ (Rechenwert) zur Schalldämmung der Gesamtkonstruktion von Montagewänden mit integriertem Kabelkanal, Höhe der Trennwand $h = 3,0$ m

	Einbauart			
	ohne Kabelkanal	einseitig (A)	beidseitig 70 cm höhenversetzt (B)	beidseitig höhengleich (C)
				
Montagewand GKB-Gipsplatten Standardqualität, $m' = 8,8$ kg/m ²				
CW 100/150	51 ²⁾	49	48	45
CW 75/125	49 ²⁾	47	47	45
CW 50/100	47 ²⁾	45	≈ 42 ³⁾	38
Montagewand GKB-Gipsplatten, Knauf „Piano“, $m' = 10,9$ kg/m ² ⁵⁾				
CW 100/150		51	51	46
CW 75/125		50	49	46
CW 50/100		47	≈ 43 ³⁾	39

- 1) Die Werte für integrierte Kabelkanäle mit Metallabdeckung und für eine Hohlraumbedämpfung der Montagewände mit Mineralfaser-Dämmplatten, längenbezogener Strömungswiderstand $r \geq \text{kPa s/m}^2$
- 2) Diese Werte für das bewertete Schalldämmmass der Montagewände ohne Kabelkanal sind typisch für Konstruktionen mit „Standard“-GKB-Gipsbauplatten. Die Einhaltung dieser Werte ist Voraussetzung für die Anwendung dieser Tabelle zur Bemessung der Schalldämmung der Gesamtkonstruktion.
- 3) Wert abgeschätzt, der Wert ist noch zu verifizieren.
- 4) Diese angegebenen Werte gelten unter der Voraussetzung, dass die Montagewand ohne Kabelkanal die in der Tabelle angegebenen Werte (gekennzeichnet mit Fussnote 2) erreichen.
- 5) Es wird vorausgesetzt, dass die I-CW Profile der Serienproduktion keine ungünstigeren schalltechnischen Eigenschaften aufweisen, als die I-CW-Prototypen, die bei den schalltechnischen Untersuchungen verwendet wurden.
- 6) Grenzwerte sind in den jeweiligen Landesbauordnungen (LBO) geregelt.

- Moderne Infrastruktur in Alt- und Neubau
- Gestaltungselement für die Raumarchitektur
- Kostenoptimierte Grundinstallation
- Optimale Erschliessung der bewirtschafteten Fläche
- Umfassende Funktionalität für
 - Raumlösungen
 - Lichtlösungen
 - Gebäudetechnik

Einbaumöglichkeit für Geräte aus dem Standardprogramm

- Anschluss für DA 200 mit Flextechnik / DAF80200 ELN
- Sensoren (Präsenzmelder, Temperatursensoren, etc.) oder Steuergeräte (DALI, KNX, LON, etc.)
- Flexibilität bei Ausbau und Änderungen
- Einfache Planung und Montage
- Leitungen können eingelegt werden – kein "Fädeln" erforderlich

Produkteigenschaften

- Geeignet für eine flexible Infrastruktur, das Umrüsten der Anschlüsse ist einfacher.
- Mit tehalit.DAB werden die Gewerke Licht, Energie und Netzwerk zusammengefasst.
- Vorteilhafte Lösung, denn tehalit.DAB passt harmonisch zur Raumgestaltung.
- Farblich anzupassen; Aluminium natureloxiert, Stahlblech RAL 9006 (Weissaluminium) und RAL 9010 (Reinweiss), andere normentsprechende RAL-Farben auf Anfrage.
- Getrennte Verlegung von Energie- und Datenleitungen.

Ideales Installationskonzept

Rohbauphase

Der Trassenverlauf ist zu planen. Die Trasse wird von der Verteilung eingespeist und soll möglichst alle Arbeitsplätze kreuzen.

Ausbauphase

In tehalit.DAB werden die Leitungen verlegt und die Sammelpunkte platziert.

Nutzungsphase

Von den Sammelpunkten werden die Arbeitsplätze mit vorkonfektionierten Kabeln angeschlossen. Die Leitungen werden beispielsweise durch die Säule DA 200 (mit Flextechnik) geführt.

Montagehinweise

Deckenkanal montieren, abgehende Leitungen steckbar anschliessen (z. B. über Sammelpunkte). Dadurch ist eine schnelle Zu- und Abrüstung gewährleistet.

Tipps zur Installation der beteiligten Gewerke

Lichtpunkthöhe für die Leuchten beachten!
Evtl. Zusatzhalter bestellen für Lautsprecher, Rauchwarnmelder, Hinweisschilder und Notbeleuchtung u.s.w.

Auch eine traditionelle Installation ist realisierbar.

Und so geht's:

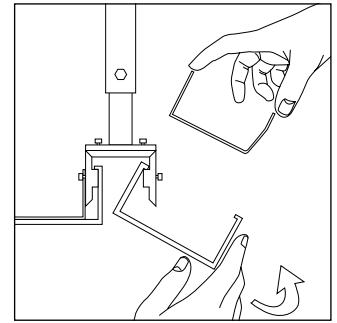
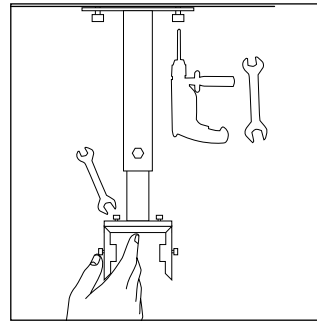

Montieren der Abhänger

Zunächst werden die Querträger an die Abhänger geschraubt. Das sollte noch auf dem Boden geschehen. Anschliessend werden die Abhänger in vorgezeichneten Abständen an die Decke montiert, nivelliert und mit einer Sechskantschraube arretiert. Zur abschliessenden Sicherung der Abhänger ist das Anbringen einer zusätzlichen Schraube notwendig. Das Schwerste ist geschafft!

Einhängen der Profile

Jetzt geht's ohne Werkzeug weiter: Die Profile werden von Hand eingehängt und halten von selbst. Das entlastet die Arme!

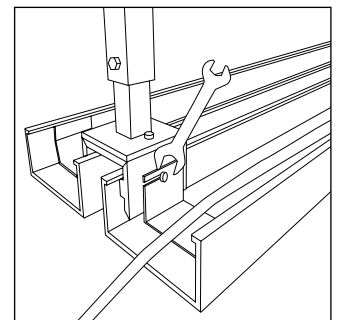
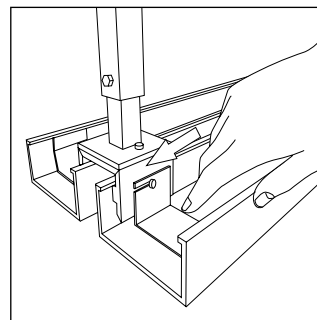

Ausrichten der Profile

Mit einklinkbaren Haltern aus Stahlblech werden die Profile in der Horizontalen arretiert. Auch hierfür brauchen Sie kein Werkzeug.

Profile sichern und belegen

Mit dem Schraubenschlüssel werden die Profile gesichert. Anschliessend können die Leitungen verlegt werden. Bitte beachten Sie hierbei die zulässige Kabellast!

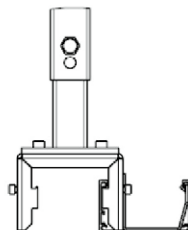
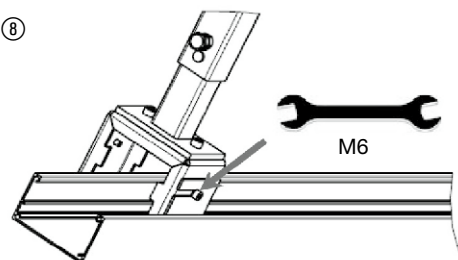
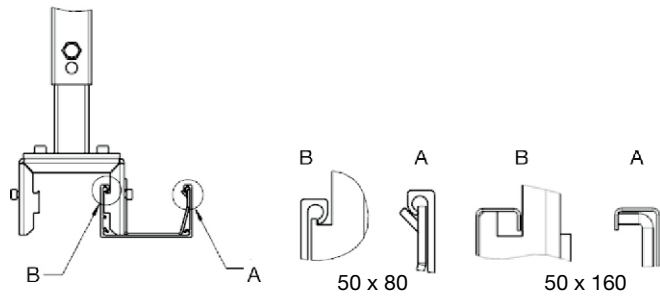
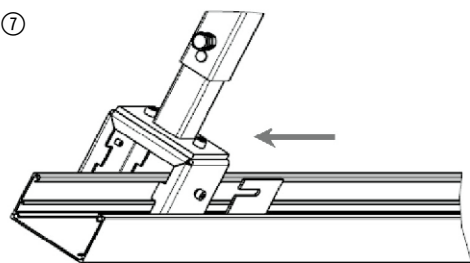
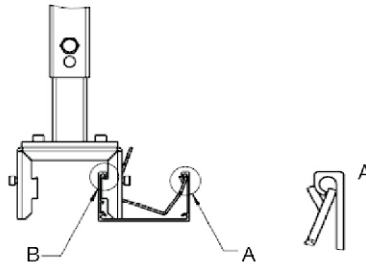
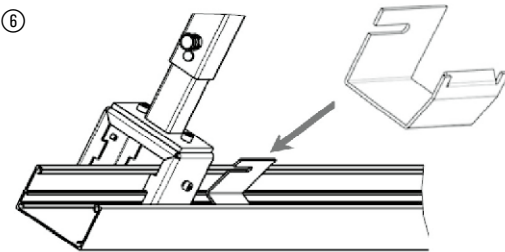
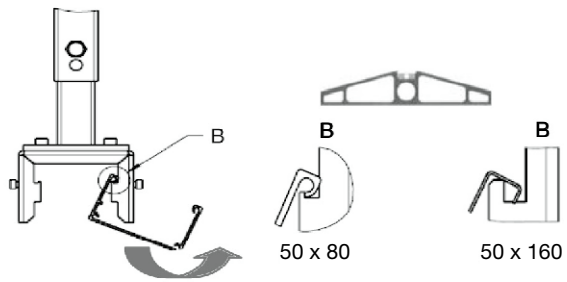
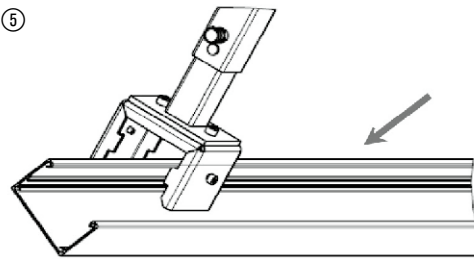
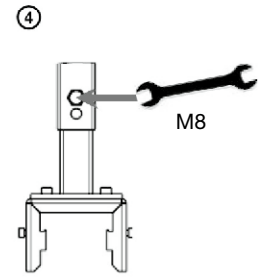
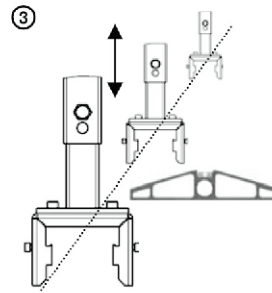
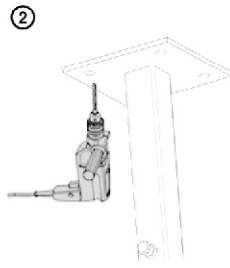
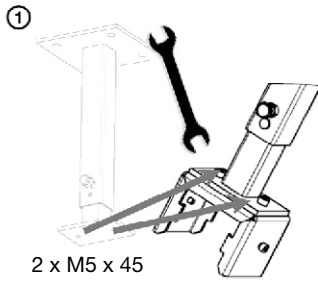
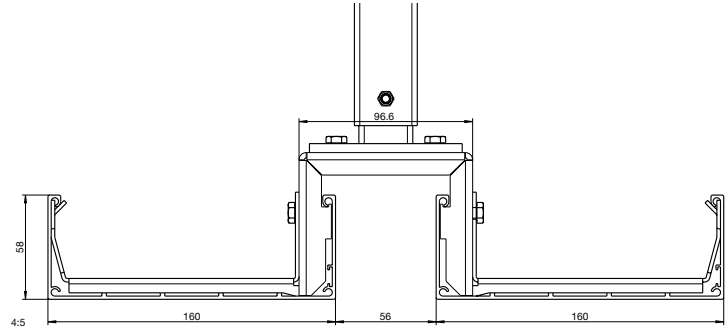
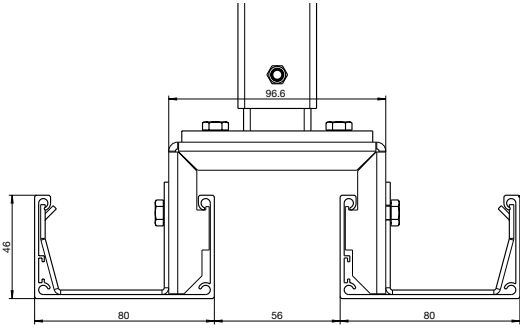

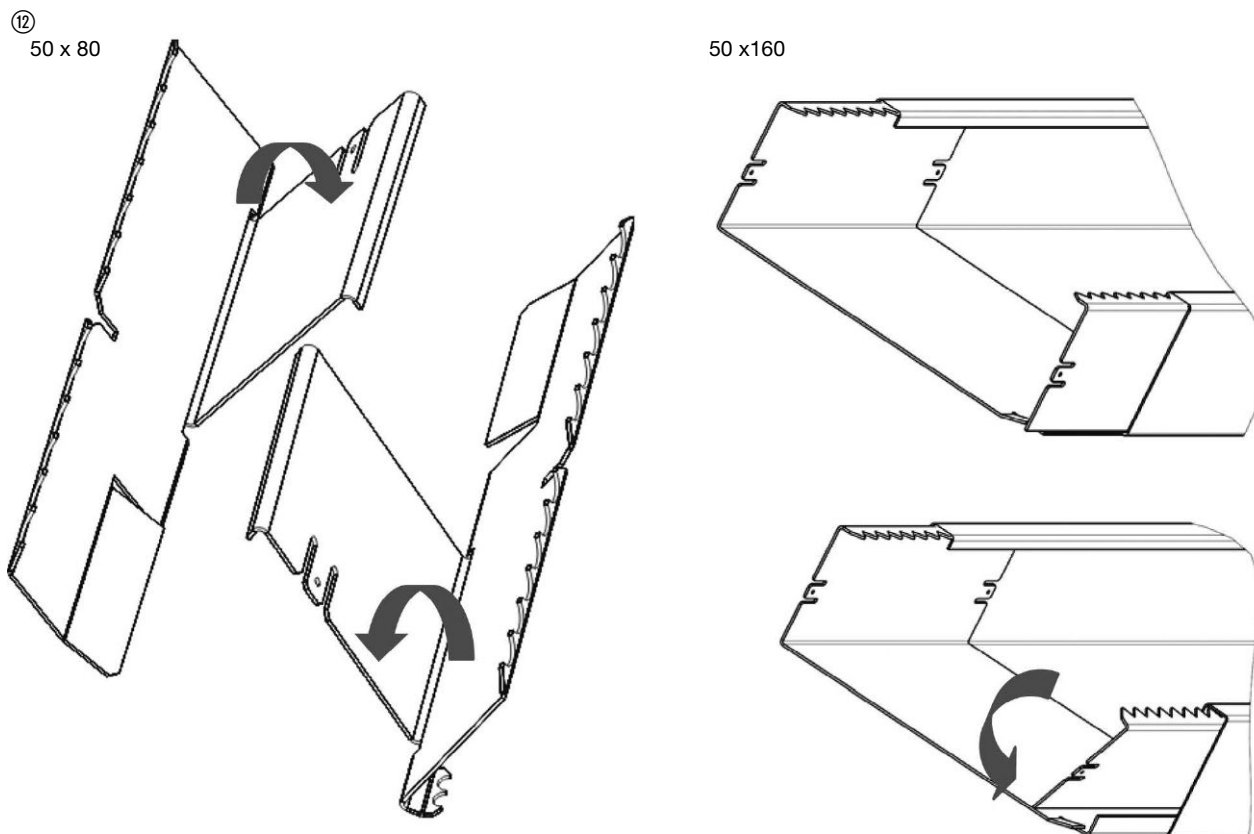
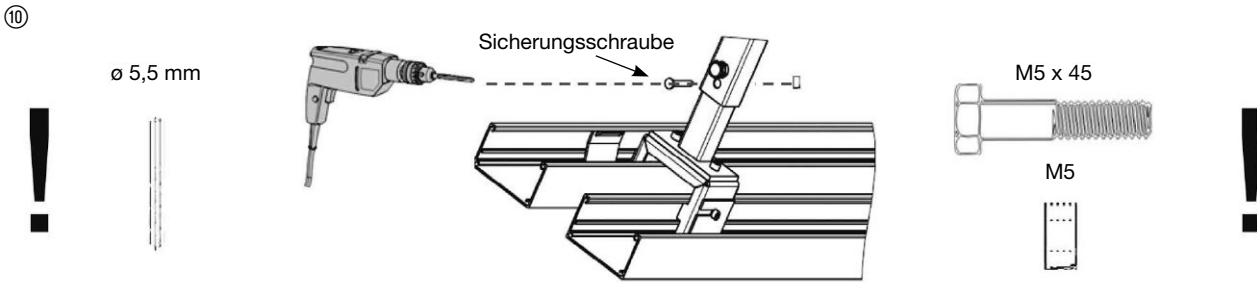
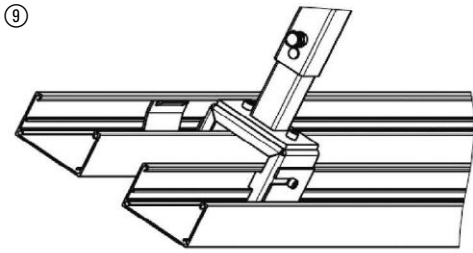

Belastungstest

Die Belastung der Kabelbahn ist abhängig von den Stützweiten der Deckenabhängung und der maximalen Beladung entsprechend des Nutzquerschnitts. Das nachfolgende Diagramm verdeutlicht die Montageabstände der Deckenbefestigung bei voller Beladung, mit

beispielsweise 34 Leitungen TT 5 x 2,5 mm². Die Prüfung erfolgte in Anlehnung an die EN 61537 "Kabeltragsysteme zum Führen von Leitungen für elektrische Energie und Informationen".

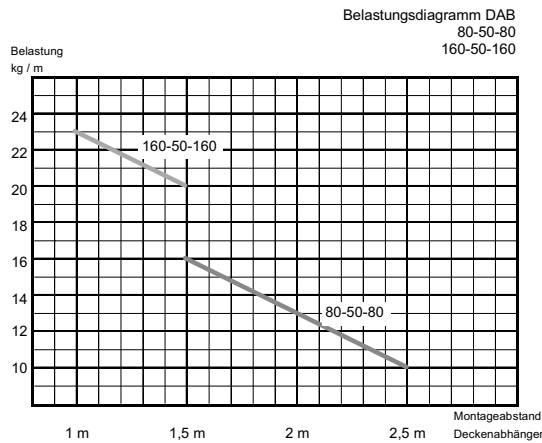

Nutzfläche Kabelbahn 80-50-80: 42 cm² (2 x 21 cm²)
Nutzfläche Kabelbahn 160-50-160: 89 cm² (2 x 44,5 cm²)

Beispiele für die Berechnung von Nutzquerschnitt und Kabellast anhand der DAB 80-50-80:

Kabeltyp	Kabel Durchmesser in mm	Kabel Nutzquerschnitt in cm ²	Kabellast kg/m	Nutzfläche Kabelbahn in cm ²	Anzahl Kabel (beidseitig)	Kabelbelastung kg/m
3 x 1,5 mm ²	8,5	0,72	0,135	42	58	7,88
5 x 2,5 mm ²	11	1,21	0,27	42	34	9,18
Cat. 5 u. Cat. 6	8	0,64	0,06	42	66	3,94

Kabelanzahl = 25
 Gewählter Kabeltyp 5 x 2,5 mm²

lt. Hersteller: Kabelnutzquerschnitt in cm² = 1,21
 Kabellast kg/m = 0,27

ergibt: Gesamt – Kabelnutzquerschnitt von 30,25 cm²
 Gesamt – Kabellast von 6,75 kg/m

Verfügbare Kabelnutzquerschnitt tehalit.DABA 80-50-80 = 42 cm² (> als berechnet)
 Nutzbare Kabellast der DABA 80-50-80 bei Stützweite von 1,5 m (siehe Diagramm) = 16 kg/m (> als berechnet)

Eine Stützweite von 2,5 m ist ausreichend.

Schallbarriere L5804

Maximale Füllung bei leerem Kanal

Kanaltyp	Zopfzahl	Kanaltyp	Zopfzahl	Kanaltyp	Zopfzahl
BRN65130	13	LF 60060	5	LFS 60150	13
BRN65170	15	LF 60090	6	LFS 60200	16
BRN65210	20	LF 60110	9	FWK3 50060	3
FB 60110	9	LF 60150	13	FWK3 50110	7
FB 60130	11	LF 60190	15	FWK3 50210	14
FB 60150	12	LF 60230	19	FWK3 99160	20
FB 60190	15	LFH 40060	2	FWK3 99260	34
FB 60230	19	LFH 60090	6	FWK9 50060	3
FB 80130	14	LFH 60110	9	FWK9 50110	7
FB 99230	31	LFS 40060	2	FWK9 50210	14
LF 40060	2	LFS 60060	5	FWK9 99160	20
LF 40090	4	LFS 60100	8	FWK9 99260	34
LF 40110	6				

Dämpfung ca. 40 dB, nicht brennbar
Baustoffklasse A 1, nicht als Brandschottung verwenden

Maximale Füllung bei leerem Kanal

Kanaltypen	Zopfzahl	Kanaltyp	Zopfzahl
BR 65100	10	BKB 25085	26
BR 65130	13	BKB 15085	18
BR 65170	15	BKG 20060	16
BR 65210D	20	BKG 30060	25
BRH 65100	10	BKG 40060	33
BRH 65130	13	BKG 50060	41
BRH 65170	15	BKG 30080	33
BRH 65210D	20	BKG 40080	44
BRA 65100	10	BKG 50080	55
BRA 65130	13	UK19028*	9
BRA 65170	15	UK19038*	12
BRA 65210	20	UK19048*	15
BRA 65210D	15	UK24028*	11
BRA 85130	20	UK24038*	15
BRA 85170	16	UK24048*	19
BRS 65100	10	UK34028*	16
BRS 65130	13	UK34038*	21
BRS 65170	15	UK34048*	27
BRS 65210	20		
BRS 85130	16		
BRS 85170	19		
BRS 85210	23		

Dämpfung ca. 40 dB, nicht brennbar
Baustoffklasse A 1, nicht als Brandschottung verwenden

Bedarfstabelle 2K-Silikon-Brandschutzschaum S90

Kanaltyp	V in cm ³	Kanal ohne Leitungsbelegung	Kanal max. belegt
BR65100	1.050	0,5 Set	0,5 Dose
BR65130	1.365	0,7 Set	0,6 Dose
BR65170	1.785	0,9 Set	0,8 Dose
BR65210D	2.205	1 Set + 0,1 Dose	1,0 Dose
BR85130	1.658	0,8 Set	0,7 Dose
BR85170	1.403	0,7 Set	0,6 Dose
BRH65100	1.050	0,5 Set	0,5 Dose
BRH65130	1.365	0,7 Set	0,6 Dose
BRH65170	1.785	0,9 Set	0,8 Dose
BRH65210D	2.205	1,0 Set + 0,1 Dose	1,0 Dose
BRA65100	1.050	0,5 Set	0,7 Dose
BRA65130	1.365	0,7 Set	0,6 Dose
BRA65170B	1.785	0,9 Set	0,8 Dose
BRA65210	2.205	1,0 Set + 0,1 Dose	1,0 Dose
BRA65210B	2.205	1,0 Set + 0,1 Dose	1,0 Dose
BRA65210D	2.205	1,0 Set + 0,1 Dose	1,0 Dose
BRA85130	1.658	0,8 Set	0,8 Dose
BRA85170	2.168	1,0 Set	1,0 Dose
BRS65100	1.050	0,5 Set	0,5 Dose
BRS65130	1.365	0,7 Set	0,6 Dose
BRS65170	1.785	0,9 Set	0,8 Dose
BRS65170B	1.785	0,9 Set	0,8 Dose
BRS65210	2.205	1,0 Set + 0,1 Dose	1,0 Dose
BRS65210B	2.205	1,0 Set + 0,1 Dose	1,0 Dose
BRS65210D	2.205	1,0 Set + 0,1 Dose	1,0 Dose
BRS85130	1.658	0,8 Set	0,7 Dose
BRS85170	2.168	1,0 Set	1,0 Dose
BRS85210B	2.678	1,0 Set + 0,7 Dose	1,2 Dose
BRS100130	1.950	0,9 Set	0,9 Dose
BRS100170	2.550	1,0 Set + 0,5 Dose	1,1 Dose
BRS100210	3.150	1,0 Set + 1,0 Dose	1,4 Dose
BRS100210B	3.150	1,0 Set + 1,0 Dose	1,4 Dose
BRS100210D	3.150	1,0 Set + 1,0 Dose	1,4 Dose
BRN65130	1.365	0,7 Set	0,6 Dose
BRN65170	1.785	0,9 Set	0,8 Dose
BRN65210	2.205	1,0 Set + 0,1 Dose	1,0 Dose
BKB15085	1.913	0,9 Set	0,8 Dose
BKB25085	3.188	1,0 Set + 1,0 Dose	1,4 Dose
BKG20060	1.800	1,0 Set + 0,1 Formstück	0,5 Set + 0,5 Formstück
BKG30060	2.700	1,0 Set + 0,8 Dose + 0,1 Formstück	0,9 Set + 0,5 Formstück
BKG40060	3.600	1,0 Set + 1,0 Dose + 2,0 Formstück	1,0 Set + 1,0 Formstück
BKG50060	4.500	1,0 Set + 1,0 Dose + 2,3 Formstück	1,0 Set + 1,2 Formstück
BKG30080	3.600	1,0 Set + 1,0 Dose + 2,0 Formstück	1,0 Set + 1,0 Formstück
BKG40080	4.800	1,0 Set + 1,0 Dose + 2,50 Formstück	1,0 Set + 13 Formstück
BKG50080	6.000	1,0 Set + 2,0 Dose + 3,0 Formstück	1,5 Set + 1,5 Formstück

Kanaltyp	V in cm ³	Kanal ohne Leitungsbelegung	Kanal max. belegt
FWK3E50060	450	0,2 Set	0,2 Dose
FWK3E50110	825	0,4 Set	0,4 Dose
FWK3E50210	1.575	0,8 Set	0,7 Dose
FWK3E99160	2.640	1,0 Set + 0,7 Dose	1,2 Dose
FWK3E99260	3.900	1,0 Set + 1,0 Dose + 1,0 Formstück	1,7 Dose
FWK950060	450	0,2 Set	0,2 Dose
FWK950110	825	0,4 Set	0,4 Dose
FWK950210	1.575	0,8 Set	0,7 Dose
FWK999160	2.640	1,0 Set + 0,7 Dose	1,2 Dose
FWK999260	3.900	1,0 Set + 1,0 Dose + 1,0 Formstück	1,7 Dose
FB60110	990	0,5 Set	0,4 Dose
FB60130	1.170	0,6 Set	0,5 Dose
FB60150	1.350	0,6 Set	0,6 Dose
FB60190	1.710	0,8 Set	0,8 Dose
FB60230	2.070	1,0 Set	0,9 Dose
FB80130	1.560	0,7 Set	0,7 Dose
FB99230	3.450	1,0 Set + 1,0 Dose + 1,0 Formstück	1,5 Dose
LF40060	360	0,2 Set	0,2 Dose
LF40090	540	0,3 Set	0,2 Dose
LF40110	660	0,3 Set	0,3 Dose
LF60060	540	0,3 Set	0,2 Dose
LF60090	810	0,4 Set	0,4 Dose
LF60110	990	0,5 Set	0,4 Dose
LF60150	1.350	0,6 Set	0,6 Dose
LF60190	1.710	0,8 Set	0,8 Dose
LF60230	2.070	1,0 Set	0,9 Dose
LFH40060	360	0,2 Set	0,2 Dose
LFH60090	810	0,4 Set	0,4 Dose
LFH60110	990	0,5 Set	0,4 Dose
LFH60150	1.350	0,6 Set	0,6 Dose
LFS40060	360	0,2 Set	0,2 Dose
LFS60060	540	0,3 Set	0,2 Dose
LFS60100	900	0,4 Set	0,4 Dose
LFS60150	1.350	0,6 Set	0,6 Dose
LFS60200	1.800	0,9 Set	0,8 Dose

Technik Leitungsführung

Die universelle CEE Geräteeinbaudose für tehalit.BR/BRN und tehalit.DA 200

Die CEE Geräteeinbaudose gibt es in zwei Varianten:

G2744 für die C-Schienen-Montage

G2745 für den frontrastenden Geräteeinbau
Auf Grund der "wabemusterartigen" Befestigungsspuren können CEE Anbaudosen unterschiedlicher Hersteller mit unterschiedlichen Spurgrossen eingebaut werden; die Leitungsführung (Empfehlung bis max. 5 x 6 mm²) kann beidseitig erfolgen. Das dazu passende Blendenset G3374xxxx für tehalit.BR und

tehalit.BRN sowie G3375xxxx für tehalit.DA 200 Säulensystem, bestehend aus Rahmen und Zentralscheibe, wird für die Oberteilbreite 80 mm ohne zusätzliche Blende montiert. Für die Oberteilbreiten 100 und 120 mm sind zusätzliche Blenden (z. B. R8110xxxx) in unterschiedlichen Materialien und Farben erhältlich.

Vorteile

- Passend für handelsübliche CEE Befestigungsmasse 16 A und 32 A
- Schräger CEE Geräteeinbau 16 A ist möglich (USP)

Lieferumfang

Geräteeinbaudose, 2 Zugentlastungen (1 offen, 1 geschlossen), 4 Schrauben zur Befestigung der Zugentlastungen, 4 Schrauben zur Befestigung der CEE Geräteeinbaudose, Montageanleitung



G2744



G2745



G33749010



G33759010

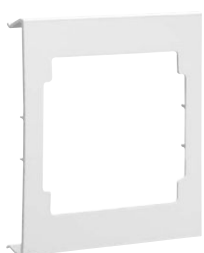

R81329010

Best. Nr.	Beschreibung
G2744	Geräteeinbaudose CEE
G2745	Geräteeinbaudose CEE frontrastend
G33747035	Blendenset für Geräteeinbau CEE, Lichtgrau
G33749001	Blendenset für Geräteeinbau CEE, Cremeweiss
G33749010	Blendenset für Geräteeinbau CEE, Reinweiss
G3374LAN	Blendenset für Geräteeinbau CEE, Lackiert Alu natur
G33759010	Blendenset DA 200 Geräteeinbau CEE, Reinweiss
G3375LAN	Blendenset DA 200 Geräteeinbau CEE, Lackiert Alu natur

Zusätzliche Blenden für tehalit.BR Oberteilbreiten 120 mm:

PC/ABS halogenfrei

R8132xxxx für BR- und BRH-Kanäle mit 120 mm Oberteilbreite

Aluminium

R8142xxxx für BRA-Kanäle mit 120 mm Oberteilbreite

Stahlblech verzinkt

R8152xxxx für BRS-Kanäle mit 120 mm Oberteilbreite

Hersteller	Nennstrom	Polzahl	Nennspannung	Schraubanschluss
Walther				
Haupttypen IP44 - gerade Steckrichtung	16 A	3	230 V	411 306
	16 A	5	400 V	410
	16 A	5	400 V	411
	32 A	5	400 V	430
	32 A	5	400 V	431
Haupttypen IP67 - gerade Steckrichtung	16 A	5	400 V	419
	32 A	5	400 V	439
Haupttypen IP44 - 15° Neigung	16 A	5	400 V	510
Haupttypen IP67 - 15° Neigung	16 A	5	400 V	517

Hersteller	Nennstrom	Polzahl	Nennspannung	Schraubanschluss	Twin Contact
Mennekes					
Haupttypen IP44 - gerade Steckrichtung	16 A	3	230 V	1366	1668
	16 A	5	400 V	1385	3385
	16 A	5	400 V		1405
	32 A	5	400 V	3451	1797
	32 A	5	400 V	1276	
Haupttypen IP67 - gerade Steckrichtung	16 A	3	230 V	218A	1708
	16 A	5	400 V	228A	1131
	32 A	5	400 V	240A	1820
Haupttypen IP44 - 20° Neigung	16 A	3	230 V	3036	3008
	16 A	3	230 V	1463	1632
	16 A	5	400 V	3093	3070
	16 A	5	400 V		156
CEPEX-Dosen (alle davon abgeleiteten Farbvariationen und Ausführungen)*	16 A	3	230 V	4112	
	16 A	5	400 V	4115	

* Nur bis 16 A; Montagerichtung des Blendensets beachten; nicht für das DA 200 Säulensystem geeignet.

Hersteller	Nennstrom	Polzahl	Nennspannung	Schraubanschluss	quickconnect
Bals					
Haupttypen IP44 - gerade Steckrichtung	16 A	3	230 V		13 686
	16 A	5	400 V		13 2001
	32 A	5	400 V		13 2002
Haupttypen IP55 - gerade Steckrichtung	16 A	3	230 V		13 550
	16 A	5	400 V		13 545
	32 A	5	400 V		13 805
Haupttypen IP67 - gerade Steckrichtung	16 A	3	230 V		13 734
	16 A	5	400 V		13 745
	32 A	5	400 V		13 762
Haupttypen IP44 - 20° Neigung	16 A	3	230 V		12 749
	16 A	5	400 V	12 581	12 757
Haupttypen IP55 - 20° Neigung	16 A	3	230 V		12 618
	16 A	5	400 V	12 640	12 595
Haupttypen IP67 - 20° Neigung	16 A	3	230 V		12 813
	16 A	5	400 V	12 64	12 817

Hersteller	Nennstrom	Polzahl	Nennspannung	Schraubanschluss
ABL SURSUM				
Haupttypen IP44 - gerade Steckrichtung	16 A	3	230 V	F31.24
	16 A	5	400 V	F51.34
	32 A	5	400 V	F52.34
	32 A	5	400 V	F52.33
Haupttypen IP67 - gerade Steckrichtung	16 A	3	230 V	F31.29
	16 A	5	400 V	F51.38
	16 A	5	400 V	F51.39
	32 A	5	400 V	F52.38
	32 A	5	400 V	F52.39
Haupttypen IP67 - 25° Neigung	16 A	3	230 V	F31.25

Elektromagnetische Verträglichkeit:

Elektromagnetische Verträglichkeit einer Installation bedeutet, dass die Störaussendung einer installierten Anlage unterhalb der anerkannten, in der zutreffenden Norm festgelegten, Grenzwerte bleibt und dass die installierte Anlage in einer bestimmten elektromagnetischen Umgebung die festgelegte Störfestigkeit aufweist.



Installation von Kommunikationsverkabelung (metallische Leiter)

Neben den Normen

- EN-50085 (VDE DIN 0604) "Elektroinstallationskanalsysteme für elektrische Installation",
- EN-50173, "Informationstechnik-Anwendungsneutrale Verkabelungssysteme",
- EN-50288, "Mehradrige metallische Daten- und Kontrollkabel für analoge und digitale Übertragung"
- EN-50310, "Anwendung von Massnahmen für Erdung und Potentialausgleich in Gebäuden mit informationstechnischen Geräten" ist für die Verkabelung von Daten- und Kommunikationsleitungen auch die Norm
- EN-50174, "Installation von Kommunikationsverkabelung" zu beachten.

Vermeidung von Störeinflüssen

Es muss eine angemessene Trennung (Abstand oder Schirmung) zwischen Niederspannungskabel und Informationstechnischen Kabeln vorgesehen werden.

EN-50174 Art der Installation	Abstand A ^(N15)		
	Ohne Trennsteg oder nichtmetallener Trennsteg	Trennsteg aus Aluminium	Trennsteg aus Stahl
Ungeschirmte Stromversorgungsleitungen und ungeschirmte informationstechnische Kabel	200 mm	100 mm	50 mm
Ungeschirmte Stromversorgungsleitungen und geschirmte informationstechnische Kabel	>50 mm	20 mm	5 mm

^{N15)} Nationale Fussnote: Die in der Tabelle angegebenen Abstände sind Mindestabstände, jedoch können in besonderen Fällen andere Mindestabstände erforderlich oder zweckmässig sein; gilt ab 35 m Leitungslänge.

Abstände

Der Mindestabstand A ist der ungünstigste Fall zwischen den Befestigungspunkten.

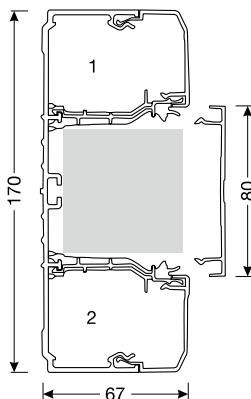

Ausführung	Mindestabstand	Darstellung im Kanal	Beurteilung
Kein Steg	A = 0 		nicht empfohlen Besser aber aufwendig
1 Trennsteg	A = Trennstegdicke 		nicht empfohlen Besser aber aufwendig
2 Trennstege	A = Abstand zwischen Trennstegen 		Optimal, da Trennung immer gewährleistet wird

Der tehalit.BRN erfüllt aufgrund seiner Bauart die Trennung durch 2 Trennstege. Bei Verwendung der mitgelieferten Grundprofil-systemträger BRN65ST wird ein Abstand der Kammern von mindestens 70 mm gewährleistet. Die Forderungen der Norm EN-50174 werden somit übertroffen.

Schirmung von Leitern

Nichtmetallene Kabelführungssysteme

können dann eingesetzt werden, wenn keine Schirmung erforderlich ist, z.B.:

- elektromagnetische Umgebung mit dauerhaft geringen Störpegeln
- die Verkabelung hat einen geringen Abstrahlpegel
- Lichtwellenleiter-Verkabelung

Metallene Kabelführungssysteme

sind beim Einsatz metallischer Leiter in störsensitiven Anwendungen vorzusehen. Dabei sind umseitig geschlossene Bauformen zur Abschirmung am besten geeignet. Die geschlossene Bauform muss möglichst über die ganze Installation beibehalten werden. Die Schirmwirkung ist jedoch nur gegeben, wenn alle Elemente in einen vorschriftsmässigen Potentialausgleich einbezogen werden, der an beiden Enden niederohmig geerdet ist.

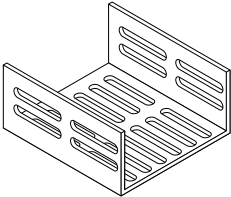
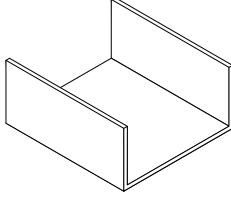
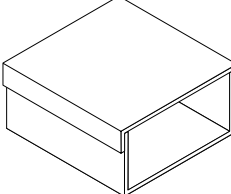
Bauform	Beurteilung
	Bei Lochung in Richtung der Kanalachse sind Pritschen nur bedingt geeignet.
	U-förmige Kanalprofile ohne Lochung sind umso besser für Abschirmmassnahmen geeignet, je höher die Seitenwände sind.
	Zu einer optimalen Abschirmung sind Deckel erforderlich.

Geschlossene Bauformen:

tehalit.LFS

- Der thealit.LFS-Kanal wird in geschlossener Bauform angeboten und bietet dadurch in Verbindung mit dem Hager Erdungssystem eine optimale Abschirmung.
- Bei kleinen Profilabmessungen werden die Formteile aus Profil gefertigt, so dass die geschlossene Form über die ganze Installation beibehalten werden kann.

- Die bei grossen Profilen eingesetzten metallischen Haubenformteile haben gute EMV-Eigenschaften, da sie U-förmigen Kanalprofilen mit hohen Seitenwänden entsprechen.

tehalit.BRS

- Die Brüstungskanäle aus Stahl gelten bei Verwendung von Oberteilen aus Stahl als geschlossene Bauform.
- Zur Beibehaltung der geschlossenen Bauform über die gesamte Installation können Formteile aus Profil auf Anfrage als Objektprofile geliefert werden.

Filterung:

Wird ein Filter in einem metallenen Kabelführungssystem eingesetzt, müssen alle Kabel gefiltert werden, da anderenfalls die Kopplung zwischen den Kabeln die Wirksamkeit der Filter beeinträchtigen kann

(Einkopplung von Störsignalen hinter dem Filter).

Hinweise:

- Der Filter sollte in unmittelbarer Nähe der Steckdose angebracht sein.
- Die Schutzleiter zu den Endgeräten dürfen in keinem Fall unterbrochen werden.

Zusammenfassung:

Massnahmen gegen induktive Kopplung

- Geschirmte Verkabelung
- Einsatz von metallenen Kabelführungssystemen, wenn die Elemente einen ordentlichen Potentialausgleich haben und die Kabelführungssysteme an beiden Enden niederohmig geerdet sind.

Massnahmen gegen kapazitive Kopplung

- Geschirmte Verkabelung
- Und (oder) Verlegung in metallenes Kabelführungssystem, das entlang des Kabels kontinuierlich geerdet ist.

Massnahmen gegen gestrahlte Kopplung

- Verminderung der Antennenwirkung durch Verlegung in ein metallenes Kabelführungssystem
- Potentialausgleich
- Einbau von Filtern

Lichtwellenleiter in Kabelkanalsystemen:

Um zu vermeiden, dass Lichtwellenleiterkabel nach der Installation direkten mechanischen Belastungen ausgesetzt sind, sollten sie zum Schutz in Kabelkanalsystemen geführt werden.

Die freiliegenden Enden des Lichtwellenleiterkabels sollten mit geeigneten Schutzkappen versehen werden, die erst entfernt werden, wenn das Lichtwellenleiterkabel korrekt angeschlossen wurde.

Die fertige Installation sollte einer Abnahmeprüfung unterworfen werden, bei der die korrekte Funktion festgestellt wird, um Meinungsverschiedenheiten über die Vertragserfüllung zu vermeiden.

**Brüstungskanal-
system
tehalit.BRN**



Werkstoff

Höhe/Breite

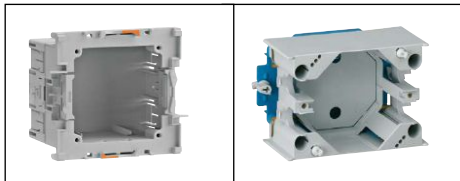

**Hager Einbaudose
frontrastend**

**prismobile G3 für
Kanäle mit 120mm
OT**

GLT4001CH

WH 39 74 10 Z

65/130

•

65/170

•

65/210

•

Brüstungskanalsystem tehalit.BR/BRH/BRA/BRS



PVC / PC-ABS
(halogenfrei)

65/100

•

65/130

•

65/170

•

zweizügig

65/210

•

Aluminium

65/100

•

65/130

•

65/170

•

65/210

•

85/130

•

85/170

•

65/170B

•

65/210B

•

zweizügig

65/210

•

Stahlblech

65/100

•

65/130

•

65/170

•

65/210

•

85/130

•

85/170

•

100/130

•

100/170

•

100/210

•

65/170B

•

65/210B

•

85/210B

•

100/210B

•

zweizügig

65/210

•

100/210

•

tehalit.DA200 Raumsäule



Aluminium

70/100

•

**Brüstungskanal-system
tehalit.BRN**



Werkstoff

Höhe/Breite



**Geräteeinbaudose
CEE
G2744**

**Geräteeinbaudose,
frontrastend
G2745**

65/130
65/170
65/210

•
•
•

Brüstungskanalssystem tehalit.BR/BRH/BRA/BRS



PVC / PC-ABS
(halogenfrei)

65/100
65/130
65/170

•
•
•

zweizügig

65/210

•

Aluminium

65/100
65/130
65/170
65/210

•
•
•
•

85/130
85/170

•
•

65/170B
65/210B

•
•

zweizügig

65/210

•

Stahlblech

65/100
65/130
65/170
65/210
85/130
85/170
100/130
100/170
100/210

•
•
•
•
•
•
•
•
•

65/170B
65/210B
85/210B
100/210B

•
•
•
•

zweizügig

65/210
100/210

•
•

tehalit.DA200 Raumsäule



Aluminium

70/100

•

Projektlösungen

Ihre Wünsche im Fokus

In der Regel lassen sich die Wünsche Ihrer Kunden mit den Serienkomponenten von Hager lückenlos realisieren. Doch so manches Gebäude ist anders und stellt spezifische Anforderungen an die Leitungsführung. Kommt dann noch ein Kunde dazu, der aussergewöhnliche Vorstellungen hat, wird's kompliziert. Oder ganz einfach: mit den Projektlösungen von Hager! Individuelle Lösungsangebote geben jedem Raum das massgeschneiderte elektrotechnische Profil – und schärfen gleichzeitig Ihr Profil als kunden- und serviceorientierter Partner. Nur von einer Regel machen wir keine Ausnahme: Alle Projektlösungen besitzen die gleiche hohe Qualität, die Sie bereits von unseren Serienprodukten kennen. Auf den folgenden Seiten finden Sie ein paar Installations-Inspirationen. Und was Sie dort nicht finden, entwickeln wir gerne für Sie!



Wand, Decke, Boden Räume rundum erschliessen	376
Kante zeigen massgeschneiderte Profile aus Stahlblech	378
Farbe bekennen Kanäle mit individuellem Anstrich	380
Darf's etwas mehr sein? Hochwertige Lösungen aus Edelstahl	382
Alles im Kasten Kompakte Mediensäulen für Schulungseinrichtungen	384
Individu-hell Lichtlösungen für Anspruchsvolle	386
Standhaft und flexibel zugleich Bodenanschlussäulen	388
Garantiert nicht von der Stange die Designsäule tehalit.DEP	389
So kriegen Sie Probleme schnell vom Tisch	390
Service "all inclusive" Montageteams arbeiten für Sie	392
Sondermasse gewünscht Leitungskanäle auf Mass geschnitten	394

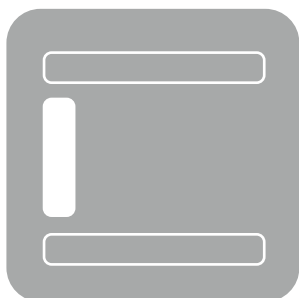

Gut aufgestellt
mit Wandinstallations-
systemen von Hager

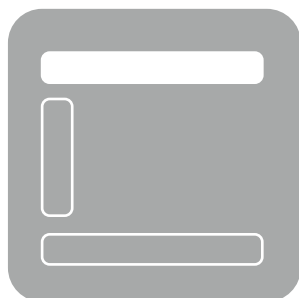

Auf der Höhe der Zeit
mit Deckeninstallations-
systemen von Hager



Immer obenauf
mit Bodeninstallations-
systemen von Hager

Wand, Decke, Boden: Räume rundum erschliessen

Elektroinstallation ist ein 3D-Aufgabenfeld: Um Lösungen zu finden, die technischen und optischen Anforderungen in gleichem Masse genügen, muss man in alle Richtungen blicken und denken.

Hager setzt seit jeher die "3D-Brille" auf. Als Spezialist für Elektroinstallationen im Wohn- und Zweckbau schauen wir bei der Produktentwicklung nach oben, nach unten, nach links und nach rechts – vor allen Dingen aber nach vorn. Ergebnis: Wir entwickeln für jeden Raum und jeden Gebäudetyp die passende Leitungsführungslösung, sei es klassisch an der Wand, kaschiert im Boden oder exponiert an der Decke. Gleichzeitig richten wir unseren Blick auf die individuellen Wünsche unserer Kunden. Dabei lassen wir Ihnen gerne Raum für eigene Ideen.

Vom Entwurf zum Erfolg

Gut geplant ist halb installiert. Unsere Experten begleiten Sie während des gesamten Projekts – vom ersten Entwurf bis zur Installation vor Ort. Wir sagen Ihnen, was geht. Und wenn es nicht geht, machen wir es gangbar. Sprechen Sie uns an – wir machen Ihr Projekt zu unserem Projekt!

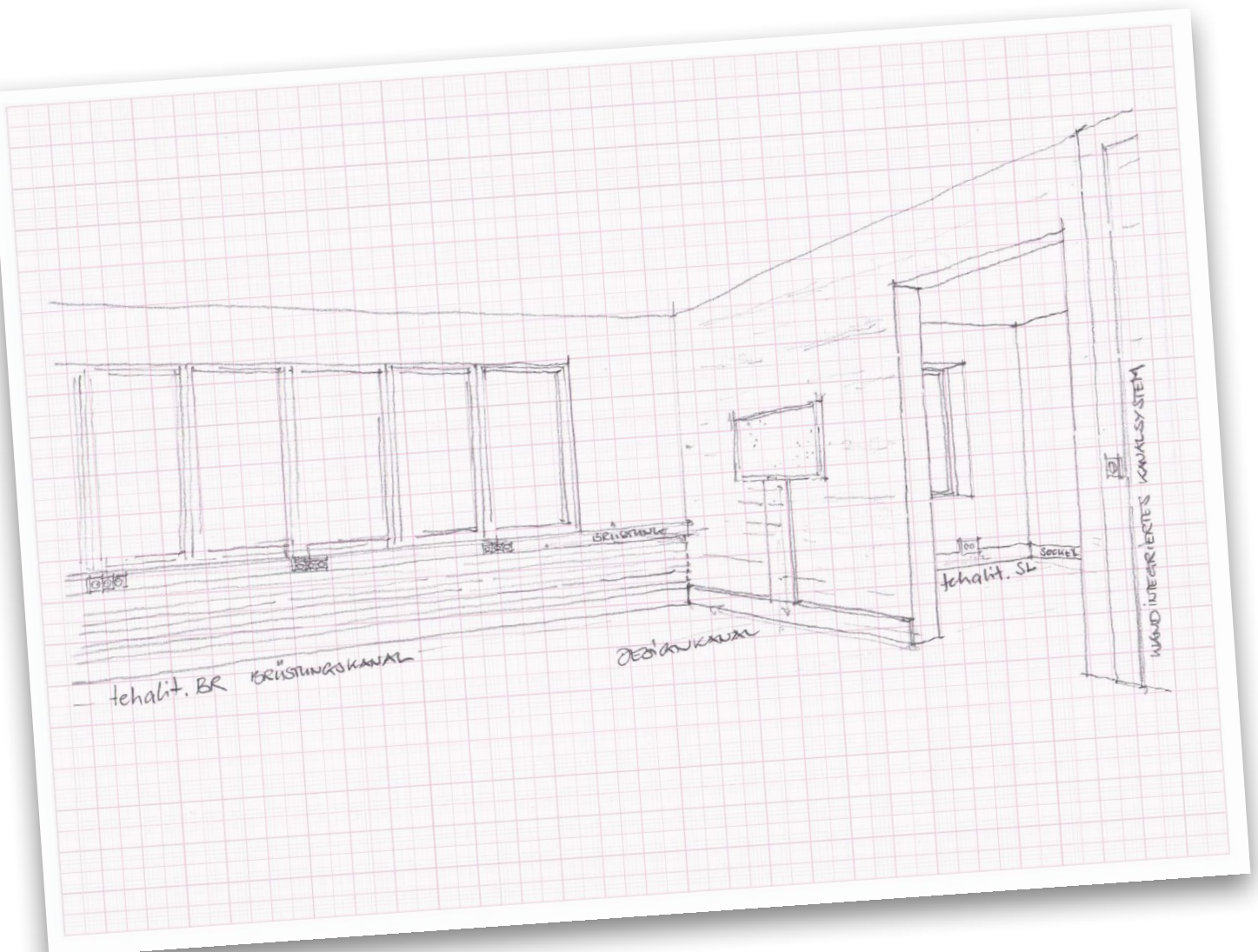



Kante zeigen: massgeschneiderte Profile aus Stahlblech

Ob symmetrisch oder asymmetrisch, abgeschrägt, dreieckig oder trapezförmig, ein- oder zweizügig – tehalit.BRS-Brüstungskanäle aus Stahlblech nehmen fast jede gewünschte Form an und passen sich präzise in ihre Umgebung ein. Sei es funktional schlicht oder auffallend dekorativ. Länge und Form bestimmen Sie, wir fertigen nach Mass. Auch der Geräteeinbau erfolgt nach Wunsch – frontrastend oder über C-Profil. Und wenn Sie möchten, bestücken wir Ihre Profile bereits ab Werk – damit Sie bei Ihren Kunden noch schneller Anschluss finden!

Boden gut machen:

z. B. mit dem tehalit.BRS-
Sockelkanal im Dreieck-Profil

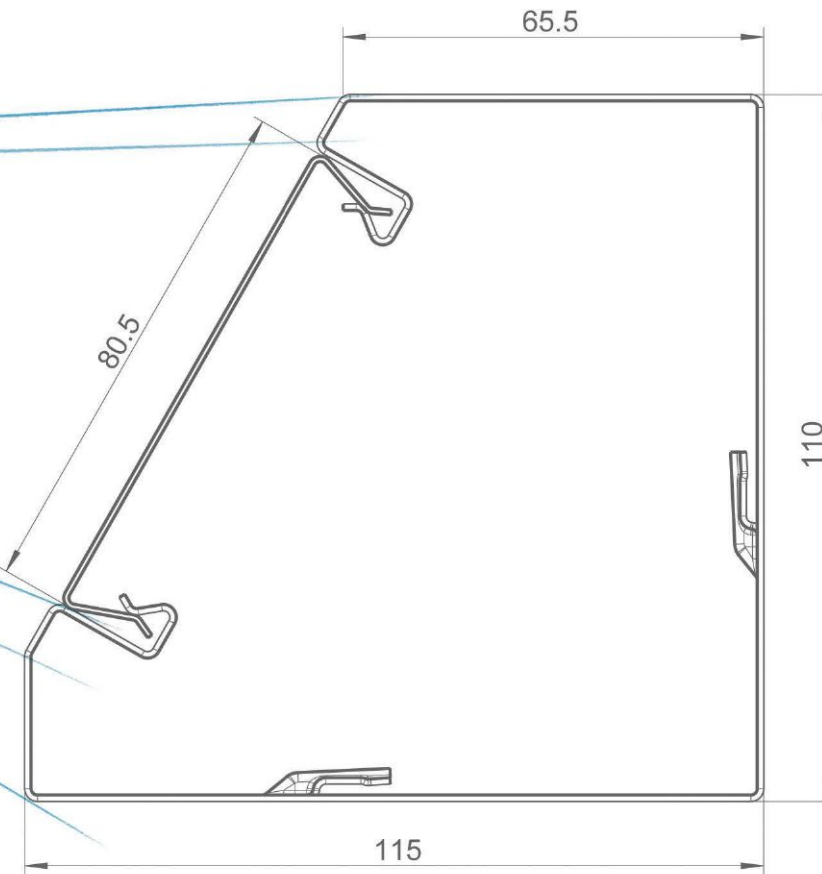

Lieferlänge: bis 3100 mm, Material: Stahlblech, 1 mm, verzinkt.
Weitere Profile auf Anfrage. Preise und Lieferzeiten nach
Abstimmung der Projektlösung.

Massgeschneidert

Stahlblech-Profile können exakt an örtliche Gegebenheiten
angepasst werden, zum Beispiel an Fenster- oder Heizungs-
nischen. Angleichungen und Übergangsstücke zu Paneel-
oder Lamellenverkleidungen sind ebenfalls möglich.
Die passenden Formteile wie Inneneck, Ausseneck oder
Flachwinkel liefern wir auf Wunsch gleich mit.



Farbe bekennen: Kanäle mit individuellem Anstrich

Kontrastreich, komplementär oder Ton in Ton – Innenarchitekten setzen heute vermehrt auf Farbe. Sei es zur Harmonisierung von Raum und Mobiliar, zur Kontrastierung unterschiedlicher Funktionen oder als integrales Element der Corporate Identity. Dabei kann die Elektroinstallation wichtige Akzente setzen. Mit Hager bringen Sie Farbe in den Arbeitsalltag Ihrer Kunden!

Alles im Lack!

Für Projektlösungen von Hager steht Ihnen eine schier unbegrenzte Farbpalette zur Verfügung: ca. 210 RAL-Farben, 1700 RAL-Designfarben, über 1600 Sikkens-Lacke (nach 4041 Color Concept), ca. 1500 NCS-Lacke, 14 DB-Farben, 80 Sanitärfarben sowie herstellereigene Mischungen oder Pulverbeschichtungen mit Metallic-Effekt. Nennen Sie uns einfach die exakte Farbangabe des Herstellers oder schicken Sie uns ein Farbmuster – und wir geben Ihrer Lösung den in-dividuellen Anstrich.



Kaschieren und Exponieren in einem:

Brüstungsverkleidung mit individuellem Stanzbild

Brüstungsverkleidungen eignen sich perfekt zum Verdecken von Heizkörpern und halten gleichzeitig die Luftzirkulation aufrecht. Neben der gewünschten Farbgebung kann die Verkleidung z.B. mit einem individuellen Stanzbild versehen werden: Firmenlogos, Wappen oder Bilder werden nach Wunsch mit unseren CNC-gesteuerten Maschinen eingebracht und geben Ihrem Projekt die persönliche Prägung.

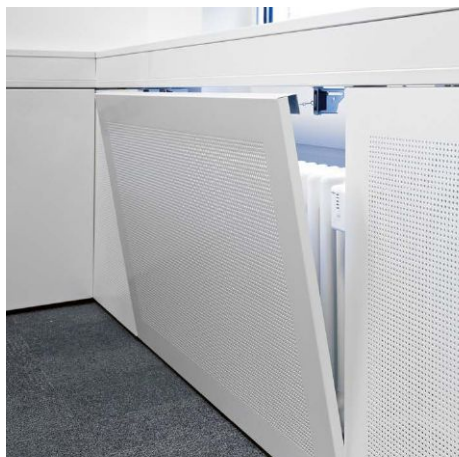



Darf's etwas mehr sein? Hochwertige Lösungen aus Edelstahl

Bevor Sie einen Besprechungsraum ausstatten, besprechen Sie doch mal mit Ihrem Kunden, wie er ihn aufwerten möchte – und empfehlen ihm dann die hochwertigen tehalit Brüstungskanäle aus Edelstahl! Die Oberflächenbeschaffenheit ist individuell variierbar: blank, spiegelblank, geschliffen oder gebürstet. Edelstahlkanäle machen im gehobenen Wohn- und Zweckbau eine glänzende Figur, können aufgrund ihrer Materialeigenschaften aber z. B. auch in der Lebensmittelindustrie und im pharmazeutischen Bereich eingesetzt werden. Die perfekte Verbindung von Funktion und Dekoration!



Um die Ecke gedacht:
Brüstungskanal BR aus
Edelstahl mit werksetig
vorgefertigten Formteilen

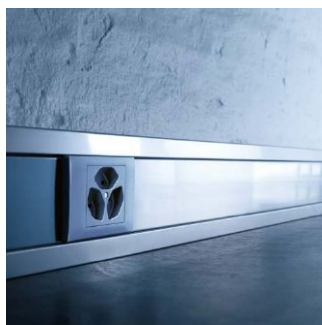

Stilecht bestückt: zum
Beispiel mit Steckdosen aus
dem kallysto Programm



Steilvorlage: senkrecht
montierter Edelstahlkanal
mit KNX-Taster im kallysto
Design

Saubere Sache: VA4-Stahl*

Der hochwertige Chrom-Nickel-Stahl mit Molybdän-zusatz (Stahlgruppe VA4) ist besonders langlebig und korrosionssicher. Das macht ihn zur ersten Wahl für Grossküchen, Kantinen und Bäckereien sowie in der Medizin- und Labortechnik.

*Auch in VA2 erhältlich



Sonderlösungen

Alles im Kasten: Kompakte Mediensäulen für Schulungseinrichtungen

Man lernt nie aus – auch nicht, was die elektrotechnischen Ausstattungsmöglichkeiten für Schulungs-räume angeht! Wo Standardlösungen nicht ausreichen, können Sie mit Hager neue Versorgungswege gehen: zum Beispiel mit kundenspezifisch gefertigten Mediensäulen. Sie stellen in jedem Raum alle erforderlichen Anschlüsse für die Computer-, Kommunikations-, Video- und Audiotechnik zur Verfügung – und sind durch abschliessbare Fächer gleichzeitig vor unbefugtem Zugriff und Vandalismus geschützt. Ein doppelter Vorteil für Ihre Kunden!



Schnell Anschluss finden

Alle Hager-Medien­säulen können individuell bestückt werden:
z. B. mit Telefongeräten und Einbaulautsprechern sowie
Steckdosen und Datenanschlüssen.



Sonderlösungen

Individu-hell: Lichtlösungen für Anspruchsvolle

Damit die Arbeit sich lichtet, muss das Arbeitslicht stimmen! Deshalb sind Rauminstallationssysteme von Hager perfekt auf individuelle Beleuchtungslösungen vorbereitet. Unsere Deckenanschlussbahnen und -anschlussssäulen können mit den Lampensystemen verschiedener Hersteller kombiniert werden. Fragen Sie Hager – und Ihren Kunden geht ein Licht auf!

Highlights für Kenner

Die Deckenanschlusssäule tehalit.DA mit Flächenleuchten der Firma Waldmann: der eloxierte Alu-Rahmen fügt sich nahtlos in das Design der Säule ein. Die blendungsfreie Lichttechnologie sorgt für ein freundliches Arbeitsklima.



Schöner Rahmen für gute Gespräche

Diese Lichtinstallation für die Deckenanschlussbahn tehalit.DAB wurde in Kooperation mit der Firma Osram entwickelt und sorgt in jedem Meeting für optimale Licht-Stimmung.



Bodenanschlusssäule tehalit.DAP in Sonderlänge mit Energieanschluss und KNX-Multifunktionstaster im kallysto Design

Standhaft und flexibel zugleich: Bodenanschlusssäulen

Das Handwerk hat goldenen Boden! Mit Projektlösungen von Hager wird diese Prognose doppelt wahr: tehalit Bodenanschlusssäulen aus hochwertigem Aluminium bereiten den idealen Boden für ausgefallene Kundenwünsche – in benötigter Höhe, natur- oder schwarz eloxiert bzw. in gewünschter Farbe lackiert, mit allen erforderlichen Einbaugeräten. So finden Sie in Schulungsräumen und Grossraumbüros – sowie bei anspruchsvollen Kunden – ganz schnell den richtigen Anschluss. Lassen Sie sich von unseren Lösungen inspirieren!

Garantiert nicht von der Stange: die Designsäule tehalit.DEP



Hager bittet zu Tisch

Die freistehende Designsäule tehalit.DEP lässt sich ganz leicht zum elektrotechnischen Design-Möbelstück aufstocken: z. B. mit schwenkbarer Tischplatte, die als Zeitschriftenablage oder Laptop-Station genutzt werden kann. Für soliden Stand sorgt der präzise gearbeitete Rundfuss, auf den die Säule einfach aufgesteckt wird



Schnell aufgestellt dank Schnellverschluss

Die mobile Design-Standsäule wird über einen höhenverstellbaren Sockel präzise in den Boden eingelassen. Über ein Schnellverschluss-System lassen sich alle mechanischen und elektrischen Kontakte mit nur einem Handgriff sicher herstellen. Der Schnellverschluss kann auf Kundenwunsch auch werkseitig in die Bodenanschlussäule tehalit.DAP integriert werden.



So kriegen Sie Probleme schnell vom Tisch

Früher kam man mit Notizblock und Kugelschreiber zum Meeting. Heute mit Laptop und Beamer. Da kann der Wettkampf um die besten Anschlüsse schnell wertvolle Zeit und Nerven kosten. Bei Hager kostet das Ganze nur eine Anfrage – und wir entwickeln das passende Anschlussystem für Sie! Sei es zur Versorgung einzelner Arbeitsplätze oder zur Ausstattung edler Konferenz-Suiten. Keine Steckdosen-Odyssee, kein Kabelsalat, keine Unstimmigkeiten – einfach anschliessen und fertig!



Goldene Mitte:

Auf Wunsch denkt Hager quer:
Hier wurde die Deckenanschluss-
säule tehalit.DA 200 einfach in den
Konferenztisch eingelassen. So hat
jeder Teilnehmer schnellen Zugriff
auf Energie und Daten.
Die Einspeisung erfolgt über die
Bodenanschluss säule tehalit.DAP.

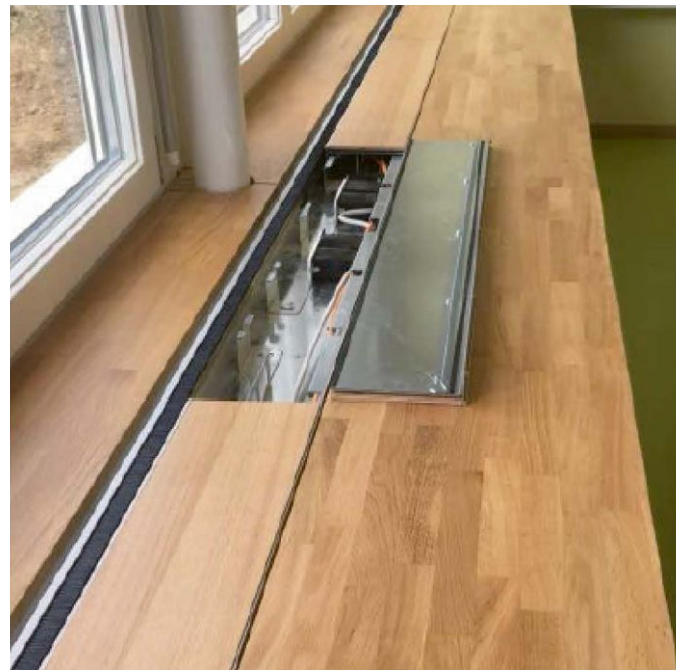

Sauber verstaut:

Wer seine Leitungen, sowie Kabelüberlängen sauber
verstauen will, liegt mit dem tehalit.BKT auf der sicheren
Seite. Dieser Kanal lässt sich in Tische integrieren.
Mögliches Anwendungsbeispiel sind Schulzimmer.



Service "all inclusive" Montageteams arbeiten für Sie





Die Hager Projektteams stellen ihre grosse Erfahrung und ihr ganzes Know-how in Ihren Dienst, um Ihnen einen schlüsselfertigen, montagebereiten Kanal zu liefern. Wir unterstützen Sie aktiv bei der Planung und Umsetzung Ihres Projekts, zum Beispiel beim Ausmessen direkt auf der Baustelle oder mit unseren Montageteams.



Ohne Sorge
Ob Boden- oder Brüstungskanäle, unsere langjährigen
Montageteams installieren tehalit-Lösungen für Sie.

Sondermasse gewünscht: Leitungskanäle auf Mass geschnitten

Kanalart	Sonderlänge	Zusatzinformation
Brüstungskanal PVC	- bis 6000 mm	- Zuschläge für Sonderlängen unter 50 Stück: pro Sonderlängenauftrag 10% vom Warennettowert - Ab 50 Stück gleicher Länge und Typ: kein Aufpreis
Brüstungskanal Aluminium	- bis 6000 mm	- Zuschläge für Sonderlängen unter 50 Stück: pro Sonderlängenauftrag 10% vom Warennettowert - Ab 50 Stück gleicher Länge und Typ: kein Aufpreis
Brüstungskanal Stahlblech	- BRS, BKIS: bis 3100 mm - Edelstahl: bis 2900 mm - Kanäle mit Putzkante: bis 2000 mm - Putzwinkel: bis 3,10 m	- Zuschläge für Sonderlängen unter 50 Stück: pro Sonderlängenauftrag 10% vom Warennettowert - Ab 50 Stück gleicher Länge und Typ: kein Aufpreis
Sockelleiste	- bis 6000 mm	- Zuschläge für Sonderlängen unter 50 Stück: pro Sonderlängenauftrag 10% vom Warennettowert - Ab 50 Stück gleicher Länge und Typ: kein Aufpreis - Zuschläge für Sonderlängen bei SL-Kanälen mit Dekoroberflächen auf Anfrage
Leitungsführungs- system	- LF, Ateha, FB, LFH, LFE: bis 6000 mm - LFS: bis 3100 mm (ab Kanalgrösse LFS40060) - Edelstahl bis 2900 mm (ab Kanalgrösse LFS40060) - Kurzlängen bis 2000 mm möglich	- Zuschläge für Sonderlängen unter 50 Stück: pro Sonderlängenauftrag 10% vom Warennettowert - Ab 50 Stück gleicher Länge und Typ: kein Aufpreis
Feuerwiderstands- fähiges Kanalsystem	- FWK3: max. 2000 mm - FWK9: max. 1500 mm	
Verdrahtungs- kanal	- bis 3100 mm	- Zuschläge für Sonderlängen unter 50 Stück: pro Sonderlängenauftrag 10% vom Warennettowert - Ab 50 Stück gleicher Länge und Typ: kein Aufpreis
Decken- anschlussbahn	- bis 6000 mm	- Zuschläge für Sonderlängen unter 50 Stück: pro Sonderlängenauftrag 10% vom Warennettowert - Ab 50 Stück gleicher Länge und Typ: kein Aufpreis
Deckenanschluss- säule	- DAS: bis 6000 mm - DAK: < 3400 mm - DAF: < 2000 mm - DAP: bis 1750 mm	- Lackierung in Standard RAL sowie NCS-Farben auf Anfrage
Mediensäule	- bis 4500 mm	
Estrichüberdecktes Kanalsystem	- bis 3000 mm	Mindestabnahmemenge (auf Anfrage)
Bodenkanal BKB / BKG	- Sondermasse	Mindestabnahmemenge (auf Anfrage)

<p>08 Unterflurkanalsystem tehalit.UK</p>		<p>398</p>	<p>Unterflur- kanalsystem tehalit.UK</p>
<p>09 Bodenkanalsysteme tehalit.BKG tehalit.BKB tehalit.BK</p>		<p>410</p>	<p>Bodenkanal- systeme</p>
<p>10 Aufbodenkanalsysteme tehalit.AK Aufbodenkanäle</p>		<p>464</p>	<p>Aufbodenkanal- systeme</p>
<p>11 Versorgungs- und Einbaueinheiten tehalit.VE-EE</p>		<p>484</p>	<p>Versorgungs- und Einbaueinheiten</p>
<p>12 Geräteträger und Einbaugeräte tehalit.GT-EG</p>		<p>512</p>	<p>Geräteträger und Einbaugeräte</p>
<p>13 Doppel- und Hohlraumboden tehalit.DB-HB</p>		<p>520</p>	<p>Doppel- und Hohlraumboden</p>
<p>14 Technik Bodeninstallationssysteme Schritt für Schritt zur richtigen Auswahl Systemübersichten Leitungsvolumenberechnungen Hinweise für Estrichleger</p>		<p>532</p>	<p>Technik Bodeninstallations- systeme</p>
<p>15 Anhang hagercad Hager Kundencenter Unsere sechs Hauptkataloge Allgemeine Verkaufs- und Lieferbedingungen Hager Group Hager Design</p>		<p>624</p>	<p>Anhang</p>

Unterflurkanalsystem tehalit.UK

Die flexible Lösung für alle Bodenarten überzeugt mit praxisorientierten Montagevorteilen: Vorgefertigte Unterflurkanäle ermöglichen eine schnelle und einfache Installation auf der Baustelle, und die aufgerasteten Kanaldeckel können vor der Verlegung des Bodens einfach abgenommen werden, um die Leitungen bequem von oben einzulegen – umständliches Kabeleinziehen wird damit überflüssig. Und weil alle Unterflurkanäle und Bodendosen aus verzinktem Stahlblech nach DIN EN 10327 hergestellt sind, ist das ganze System optimal gegen Korrosion geschützt.



Systemübersicht	400
Kanalübersicht	401
Unterflurkanalsystem, Kanalbreite 190 mm	402
Unterflurkanalsystem, Kanalbreite 240 mm	404
Unterflurkanalsystem, Kanalbreite 340 mm	406
Schalungselemente für Versorgungseinheiten und Kassetten	408

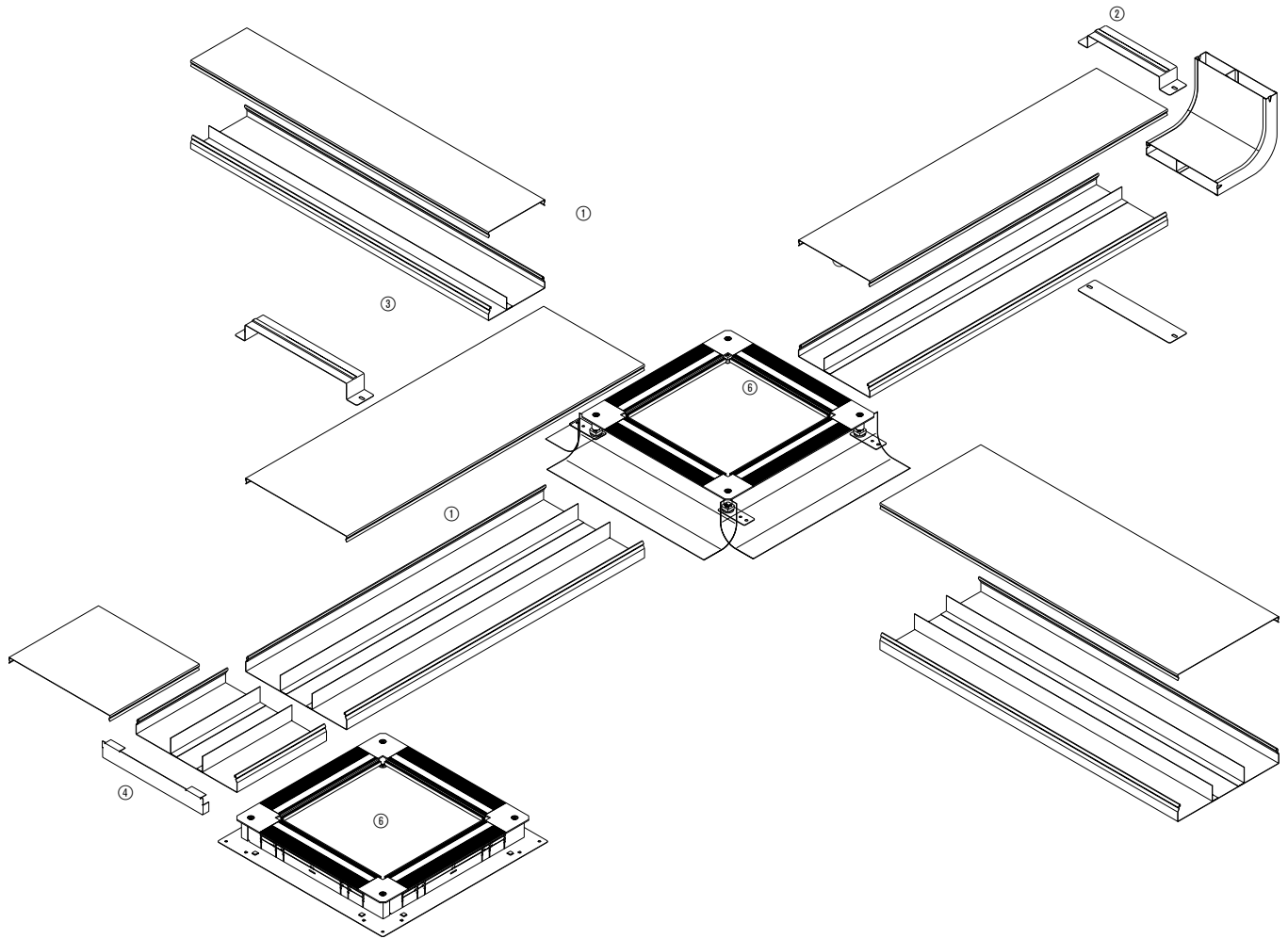

tehalit.UK

- ① Grundprofil bestehend aus Ober- und Unterteil
- ② Kupplung
- ③ Bügel
- ④ Endstück
- ⑤ Vertikalkrümmmer
- ⑥ Bodendose

Kanäle	Kanalbreite mm	Kanalhöhe mm	Ausführung	Abmessung Züge mm	Nutzquerschnitt cm ²	Max. Leitungsbelegung Ø 11 mm Füllgrad 0,5	Seite
UK190282	190	28	2-zügig	75 / 115	53,2	21 (8 / 13)	402
UK190283	190	28	3-zügig	60 / 70 / 60	53,2	20 (6 / 8 / 6)	402
UK190382	190	38	2-zügig	75 / 115	72,2	29 (11 / 18)	402
UK190383	190	38	3-zügig	60 / 70 / 60	72,2	28 (9 / 10 / 9)	402
UK190482	190	48	2-zügig	75 / 115	91,2	36 (14 / 22)	402
UK190483	190	48	3-zügig	60 / 70 / 60	91,2	35 (11 / 13 / 11)	402
UK240282	240	28	2-zügig	100 / 140	67,2	27 (11 / 16)	404
UK240283	240	28	3-zügig	85 / 70 / 85	67,2	26 (9 / 8 / 9)	404
UK240382	240	38	2-zügig	100 / 140	91,2	36 (15 / 21)	404
UK240383	240	38	3-zügig	85 / 70 / 85	91,2	36 (13 / 10 / 13)	404
UK240482	240	48	2-zügig	100 / 140	115,2	46 (19 / 27)	404
UK240483	240	48	3-zügig	85 / 70 / 85	115,2	45 (16 / 13 / 16)	404
UK340282	340	28	2-zügig	140 / 200	95,2	39 (16 / 23)	406
UK340283	340	28	3-zügig	115 / 110 / 115	95,2	38 (13 / 12 / 13)	406
UK340382	340	38	2-zügig	140 / 200	129,2	52 (21 / 31)	406
UK340383	340	38	3-zügig	115 / 110 / 115	129,2	53 (18 / 17 / 18)	406
UK340482	340	48	2-zügig	140 / 200	163,2	66 (27 / 39)	406
UK340483	340	48	3-zügig	115 / 110 / 115	163,2	65 (22 / 21 / 22)	406

- Kanal UK nach DIN EN 50085-1 und 2-2, zur Verlegung auf der Rohdecke
- Durch abnehmbare Oberteile ist eine einfache und schnelle Leitungsverlegung gewährleistet

Lieferlänge:
2000 mm

Material:
Stahlblech verzinkt, Verzinkung nach DIN EN 10327

Materialstärke:
Oberteil 1,25 mm
Unterteil 1,0 mm



	Max. Leitungsbelegung Ø 11 mm – Füllgrad 0.5	Grundprofil Stahlblech	Kanalhöhe mm
UK190282 	21	UK190282 VPE 2 m	28
UK190283 	20	UK190283 VPE 2 m	28
UK190382 	29	UK190382 VPE 2 m	38
UK190383 	28	UK190383 VPE 2 m	38
UK190482 	36	UK190482 VPE 2 m	48
UK190483 	35	UK190483 VPE 2 m	48

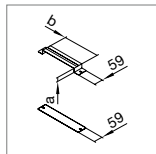

Kupplung
Stahlblech

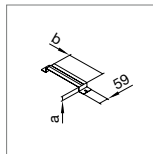

Bügel
Stahlblech

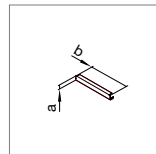

Endstück
Stahlblech

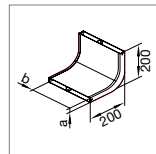

Vertikalkrümmmer
Stahlblech

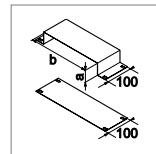

Dehnungsmuffe
Stahlblech

UKS190280
VPE 1 St.
Mass a = 28 mm
Mass b = 190 mm

UKB190280
VPE 1 St.
Mass a = 28 mm
Mass b = 190 mm

UKE190280
VPE 1 St.
Mass a = 28 mm
Mass b = 190 mm

UKK190282
VPE 1 St.
Mass a = 28 mm
Mass b = 190 mm

UKM190280
VPE 1 St.
Mass a = 28 mm
Mass b = 190 mm

UKS190280
VPE 1 St.
Mass a = 28 mm
Mass b = 190 mm

UKB190280
VPE 1 St.
Mass a = 28 mm
Mass b = 190 mm

UKE190280
VPE 1 St.
Mass a = 28 mm
Mass b = 190 mm

UKK190283
VPE 1 St.
Mass a = 28 mm
Mass b = 190 mm

UKM190280
VPE 1 St.
Mass a = 28 mm
Mass b = 190 mm

UKS190380
VPE 1 St.
Mass a = 38 mm
Mass b = 190 mm

UKB190380
VPE 1 St.
Mass a = 38 mm
Mass b = 190 mm

UKE190380
VPE 1 St.
Mass a = 38 mm
Mass b = 190 mm

UKK190382
VPE 1 St.
Mass a = 38 mm
Mass b = 190 mm

UKM190380
VPE 1 St.
Mass a = 38 mm
Mass b = 190 mm

UKS190380
VPE 1 St.
Mass a = 38 mm
Mass b = 190 mm

UKB190380
VPE 1 St.
Mass a = 38 mm
Mass b = 190 mm

UKE190380
VPE 1 St.
Mass a = 38 mm
Mass b = 190 mm

UKK190383
VPE 1 St.
Mass a = 38 mm
Mass b = 190 mm

UKM190380
VPE 1 St.
Mass a = 38 mm
Mass b = 190 mm

UKS190480
VPE 1 St.
Mass a = 48 mm
Mass b = 190 mm

UKB190480
VPE 1 St.
Mass a = 48 mm
Mass b = 190 mm

UKE190480
VPE 1 St.
Mass a = 48 mm
Mass b = 190 mm

UKK190482
VPE 1 St.
Mass a = 48 mm
Mass b = 190 mm

UKM190480
VPE 1 St.
Mass a = 48 mm
Mass b = 190 mm

UKS190480
VPE 1 St.
Mass a = 48 mm
Mass b = 190 mm

UKB190480
VPE 1 St.
Mass a = 48 mm
Mass b = 190 mm

UKE190480
VPE 1 St.
Mass a = 48 mm
Mass b = 190 mm

UKK190483
VPE 1 St.
Mass a = 48 mm
Mass b = 190 mm

UKM190480
VPE 1 St.
Mass a = 48 mm
Mass b = 190 mm

- Kanal UK nach DIN EN 50085-1 und 2-2, zur Verlegung auf der Rohdecke
- Durch abnehmbare Oberteile ist eine einfache und schnelle Leitungsverlegung gewährleistet

Lieferlänge:
2000 mm

Material:
Stahlblech verzinkt, Verzinkung nach DIN EN 10327

Materialstärke:
Oberteil 1,25 mm
Unterteil 1,0 mm



	Max. Leitungsbelegung Ø 11 mm – Füllgrad 0.5	Grundprofil Stahlblech	Kanalhöhe mm
UK240282 	27	UK240282 VPE 2 m	28
UK240283 	26	UK240283 VPE 2 m	28
UK240382 	36	UK240382 VPE 2 m	38
UK240383 	36	UK240383 VPE 2 m	38
UK240482 	46	UK240482 VPE 2 m	48
UK240483 	45	UK240483 VPE 2 m	48

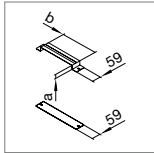

Kupplung
Stahlblech

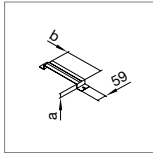

Bügel
Stahlblech

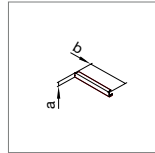

Endstück
Stahlblech

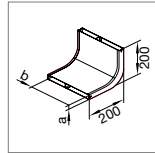

Vertikalkrümmter
Stahlblech

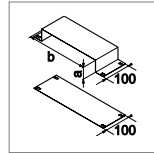

Dehnungsmuffe
Stahlblech

UKS240280
VPE 1 St.
Mass a = 28 mm
Mass b = 240 mm

UKB240280
VPE 1 St.
Mass a = 28 mm
Mass b = 240 mm

UKE240280
VPE 1 St.
Mass a = 28 mm
Mass b = 240 mm

UKK240282
VPE 1 St.
Mass a = 28 mm
Mass b = 240 mm

UKM240280
VPE 1 St.
Mass a = 28 mm
Mass b = 240 mm

UKS240280
VPE 1 St.
Mass a = 28 mm
Mass b = 240 mm

UKB240280
VPE 1 St.
Mass a = 28 mm
Mass b = 240 mm

UKE240280
VPE 1 St.
Mass a = 28 mm
Mass b = 240 mm

UKK240283
VPE 1 St.
Mass a = 28 mm
Mass b = 240 mm

UKM240280
VPE 1 St.
Mass a = 28 mm
Mass b = 240 mm

UKS240380
VPE 1 St.
Mass a = 38 mm
Mass b = 240 mm

UKB240380
VPE 1 St.
Mass a = 38 mm
Mass b = 240 mm

UKE240380
VPE 1 St.
Mass a = 38 mm
Mass b = 240 mm

UKK240382
VPE 1 St.
Mass a = 38 mm
Mass b = 240 mm

UKM240380
VPE 1 St.
Mass a = 38 mm
Mass b = 240 mm

UKS240380
VPE 1 St.
Mass a = 38 mm
Mass b = 240 mm

UKB240380
VPE 1 St.
Mass a = 38 mm
Mass b = 240 mm

UKE240380
VPE 1 St.
Mass a = 38 mm
Mass b = 240 mm

UKK240383
VPE 1 St.
Mass a = 38 mm
Mass b = 240 mm

UKM240380
VPE 1 St.
Mass a = 38 mm
Mass b = 240 mm

UKS240480
VPE 1 St.
Mass a = 48 mm
Mass b = 240 mm

UKB240480
VPE 1 St.
Mass a = 48 mm
Mass b = 240 mm

UKE240480
VPE 1 St.
Mass a = 48 mm
Mass b = 240 mm

UKK240482
VPE 1 St.
Mass a = 48 mm
Mass b = 240 mm

UKM240480
VPE 1 St.
Mass a = 48 mm
Mass b = 240 mm

UKS240480
VPE 1 St.
Mass a = 48 mm
Mass b = 240 mm

UKB240480
VPE 1 St.
Mass a = 48 mm
Mass b = 240 mm

UKE240480
VPE 1 St.
Mass a = 48 mm
Mass b = 240 mm

UKK240483
VPE 1 St.
Mass a = 48 mm
Mass b = 240 mm

UKM240480
VPE 1 St.
Mass a = 48 mm
Mass b = 240 mm

- Kanal UK nach DIN EN 50085-1 und 2-2, zur Verlegung auf der Rohdecke
- Durch abnehmbare Oberteile ist eine einfache und schnelle Leitungsverlegung gewährleistet

Lieferlänge:
2000 mm

Material:
Stahlblech verzinkt, Verzinkung nach DIN EN 10327

Materialstärke:
Oberteil 1,25 mm
Unterteil 1,0 mm

Unterflur-
kanalsystem
tehalit.UK



	Max. Leitungs- belegung Ø 11 mm – Füllgrad 0.5	Grundprofil Stahlblech	Kanalhöhe mm
<p>UK340282</p>	39	UK340282 VPE 2 m	28
<p>UK340283</p>	38	UK340283 VPE 2 m	28
<p>UK340382</p>	52	UK340382 VPE 2 m	38
<p>UK340383</p>	53	UK340383 VPE 2 m	38
<p>UK340482</p>	66	UK340482 VPE 2 m	48
<p>UK340483</p>	65	UK340483 VPE 2 m	48

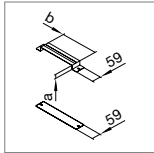

Kupplung
Stahlblech

UKS340280
VPE 1 St.
Mass a = 28 mm
Mass b = 340 mm

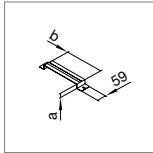

Bügel
Stahlblech

UKB340280
VPE 1 St.
Mass a = 28 mm
Mass b = 340 mm

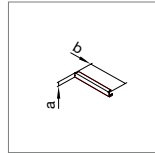

Endstück
Stahlblech

UKE340280
VPE 1 St.
Mass a = 28 mm
Mass b = 340 mm

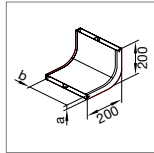

Vertikalkrümmter
Stahlblech

UKK340282
VPE 1 St.
Mass a = 28 mm
Mass b = 340 mm

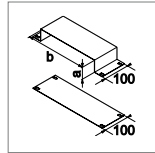

Dehnungsmuffe
Stahlblech

UKM340280
VPE 1 St.
Mass a = 28 mm
Mass b = 340 mm

UKS340280
VPE 1 St.
Mass a = 28 mm
Mass b = 340 mm

UKB340280
VPE 1 St.
Mass a = 28 mm
Mass b = 340 mm

UKE340280
VPE 1 St.
Mass a = 28 mm
Mass b = 340 mm

UKK340283
VPE 1 St.
Mass a = 28 mm
Mass b = 340 mm

UKM340280
VPE 1 St.
Mass a = 28 mm
Mass b = 340 mm

UKS340380
VPE 1 St.
Mass a = 38 mm
Mass b = 340 mm

UKB340380
VPE 1 St.
Mass a = 38 mm
Mass b = 340 mm

UKE340380
VPE 1 St.
Mass a = 38 mm
Mass b = 340 mm

UKK340382
VPE 1 St.
Mass a = 38 mm
Mass b = 340 mm

UKM340380
VPE 1 St.
Mass a = 38 mm
Mass b = 340 mm

UKS340380
VPE 1 St.
Mass a = 38 mm
Mass b = 340 mm

UKB340380
VPE 1 St.
Mass a = 38 mm
Mass b = 340 mm

UKE340380
VPE 1 St.
Mass a = 38 mm
Mass b = 340 mm

UKK340383
VPE 1 St.
Mass a = 38 mm
Mass b = 340 mm

UKM340380
VPE 1 St.
Mass a = 38 mm
Mass b = 340 mm

UKS340480
VPE 1 St.
Mass a = 48 mm
Mass b = 340 mm

UKB340480
VPE 1 St.
Mass a = 48 mm
Mass b = 340 mm

UKE340480
VPE 1 St.
Mass a = 48 mm
Mass b = 340 mm

UKK340482
VPE 1 St.
Mass a = 48 mm
Mass b = 340 mm

UKM340480
VPE 1 St.
Mass a = 48 mm
Mass b = 340 mm

UKS340480
VPE 1 St.
Mass a = 48 mm
Mass b = 340 mm

UKB340480
VPE 1 St.
Mass a = 48 mm
Mass b = 340 mm

UKE340480
VPE 1 St.
Mass a = 48 mm
Mass b = 340 mm

UKK340483
VPE 1 St.
Mass a = 48 mm
Mass b = 340 mm

UKM340480
VPE 1 St.
Mass a = 48 mm
Mass b = 340 mm

Material

Bodendose: Stahlblech verzinkt Grundkörper: Kunststoff,
PP Schalungselement: Styropor

Formen

- E04: eckig 147 x 247 mm
- E09: eckig 200 x 253 mm
- Q06: quadratisch 200 x 200 mm
- Q08: quadratisch 294 x 294 mm
- Q12: quadratisch 244 x 244 mm
- R2: rund 242 mm
- R06: rund 215 mm
- R10: rund 275 mm
- R12: rund 306 mm

***Hinweis**

- Schalungselemente vor dem Giessen des Unterlagsbodens ausrichten
- Das Schalungselement kann entfernt werden, wenn der Unterlagsboden fest ist

▶ Seite 558

Unterflur-
kanalsystem
tehalit.UK

Bezeichnung	VPE	Best.Nr.	E-No
-------------	-----	----------	------



SEBD500GT

Bodendose mit Stahlblechschalung für Schalungselemente

- 500 x 500 mm
- inklusive Grundträger

Bodendose mit Stahlblechschalung für Schalungselemente, 500 x 500	1	SEBD500GT	-
---	---	------------------	---

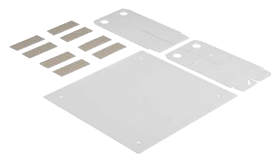

SEGT350

Schalungselement Grundträger

- 350 x 350 mm
- zur Verwendung bei z.B. Hohlraumböden

Schalungselement Grundträger, 350 x 350	1	SEGT350	-
---	---	----------------	---



SEVR06200

Schalungselemente für Versorgungseinheiten und nivellierbare Kassetten

- Höhe 200 mm
- in 5 Segmente á 40 mm Höhe teilbar, dadurch an Bodenaufbauhöhe anpassbar

Schalungselement VE04 147 x 247 mm H=200 mm	1	SEVE04200	-
Schalungselement VE09 200 x 253 mm H=200 mm	1	SEVE09200	-
Schalungselement VQ06 200 x 200 mm H=200 mm	1	SEVQ06200	-
Schalungselement VQ08 294 x 294 mm H=200 mm	1	SEVQ08200	-
Schalungselement VQ12 244 x 244 mm H=200 mm	1	SEVQ12200	-
Schalungselement VR2 rund 242 mm H=200 mm	1	SEVR2200	-
Schalungselement VR06 rund 215 mm H=200 mm	1	SEVR06200	-
Schalungselement VR10 rund 275 mm H=200 mm	1	SEVR10200	-
Schalungselement VR12 rund 306 mm H=200 mm	1	SEVR12200	-



L4181GNGE

Erdungsleitung

steckbar, Querschnitt 4 mm², zur elektrischen Verbindung von Kanal und Dose

Erdungsleitung L=150 mm, Steckhülse	100	L4181GNGE	127 390 092
Erdungsleitung L=300 mm, Steckhülse	100	L4182GNGE	127 390 192
Erdungsleitung L=600 mm, Steckhülse	25	L4183GNGE	127 390 292

tehalit Bodendosen

Verschiedene Grössen, Formen, Materialien und Farben für unterschiedliche Höhen. Bei den Geräte-
einbaulösungen von Hager haben Sie die Wahl: rechteckig, quadratisch oder rund, für trocken- und
nassgepflegte Böden, für Belastungen von 150 bis 2000 Kilogramm in verschiedenen Farben und
Materialien für die unterschiedlichsten Anwendungen.

Und das Ganze natürlich mit den Vorteilen der Hager-Systemtechnik: Mit nur einem Befestigungsset
lassen sich sämtliche Versorgungseinheiten in alle tehalit-Bodensysteme von Hager einsetzen. Das
vereinfacht die Bestellung, denn mit Ausnahme des VANR12 für nassgepflegte Böden sind alle Ver-
sorgungseinheiten bereits ab Werk mit diesem Befestigungsset ausgestattet. Das heisst: minimaler
Bestellaufwand und maximale Bestellsicherheit!

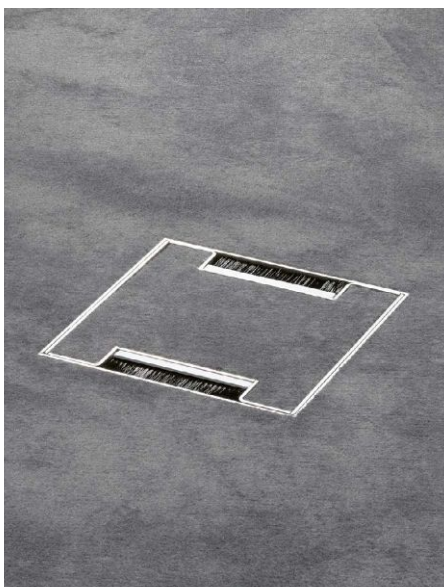
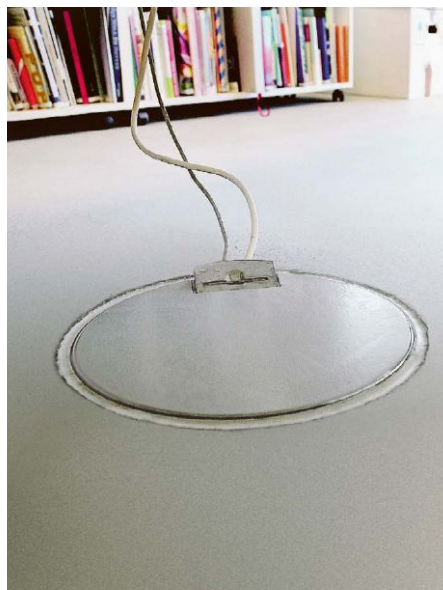

Bodenkanalsysteme tehalit.BKG | tehalit.BKB | tehalit.BK

tehalit.BKG: komplett meisterlich

Der neue Bodenkanal tehalit.BKG ist ein estrichbündiger Kanal, welcher einiges zu bieten hat. Dieses System gibt es in den Breiten 200,300,400 und 500mm sowie in den beiden Höhen 60 und 80mm. Durch den punktuellen Leitungsauslass, eignet sich dieses S+ geprüfte Kanalsystem vor allem für Installationen in den Raum hinein.

tehalit.BKB: Perfekt integriert

Mit dem bodenbündigen Kanalsystem tehalit.BKB lassen sich auch in Räumen mit Glaswänden oder grossen Fensterflächen Energie-, Daten- und Kommunikationsanschlüsse überall flexibel zur Verfügung stellen – und das ganz einfach: Der tehalit.BKB führt Leitungen dank seines umfangreichen Formteileprogramms quasi unsichtbar in jeden Winkel.

tehalit.BK: flach und breit

Das System tehalit.BK ist aufgrund seiner geringen Höhe auch für sehr flache Unterlagsböden geeignet. Mit seiner grossen Kanalbreite von 600 mm bietet es viel Platz, um grosse Leitungsmengen aufzunehmen. Besonders praktisch: Die Kanaldeckel sind auch im eingebauten Zustand jederzeit zu öffnen und dank der flexiblen Folien-schalung können beispielsweise Heizungsrohre problemlos "überquert" werden.



tehalit.BKG Systemübersicht	412
Bodenkanal	414
Zubehör	418
Geräteeinbau	421
tehalit.BKB Systemübersicht	424
Bodenkanal	426
Zubehör	428
Geräteeinbau	431
tehalit.BK Systemübersicht mit flexibler Schalung	436
Systemübersicht mit Bodenwanne	437
Kanalübersichten	438
Bodenbündiges Kanalsystem mit flexibler Schalung für trocken gepflegte Fussböden	442
Bodenbündiges Kanalsystem mit Bodenwanne für trocken gepflegte Fussböden	444
Abdeckungen für bodenbündige Kanalsysteme für trocken gepflegte Fussböden	446
Traversen für bodenbündige Kanalsysteme für trocken gepflegte Fussböden	448
Bodenbündiges Kanalsystem mit flexibler Schalung mit Dichtungsmöglichkeit	450
Bodenbündiges Kanalsystem mit Bodenwanne mit Dichtungsmöglichkeit	452
Abdeckungen für bodenbündige Kanalsysteme mit Dichtungsmöglichkeit	454
Traversen für bodenbündige Kanalsysteme mit Dichtungsmöglichkeit	455
Anschlussdosen und Zubehör	456
Trennwände und Zubehör	457

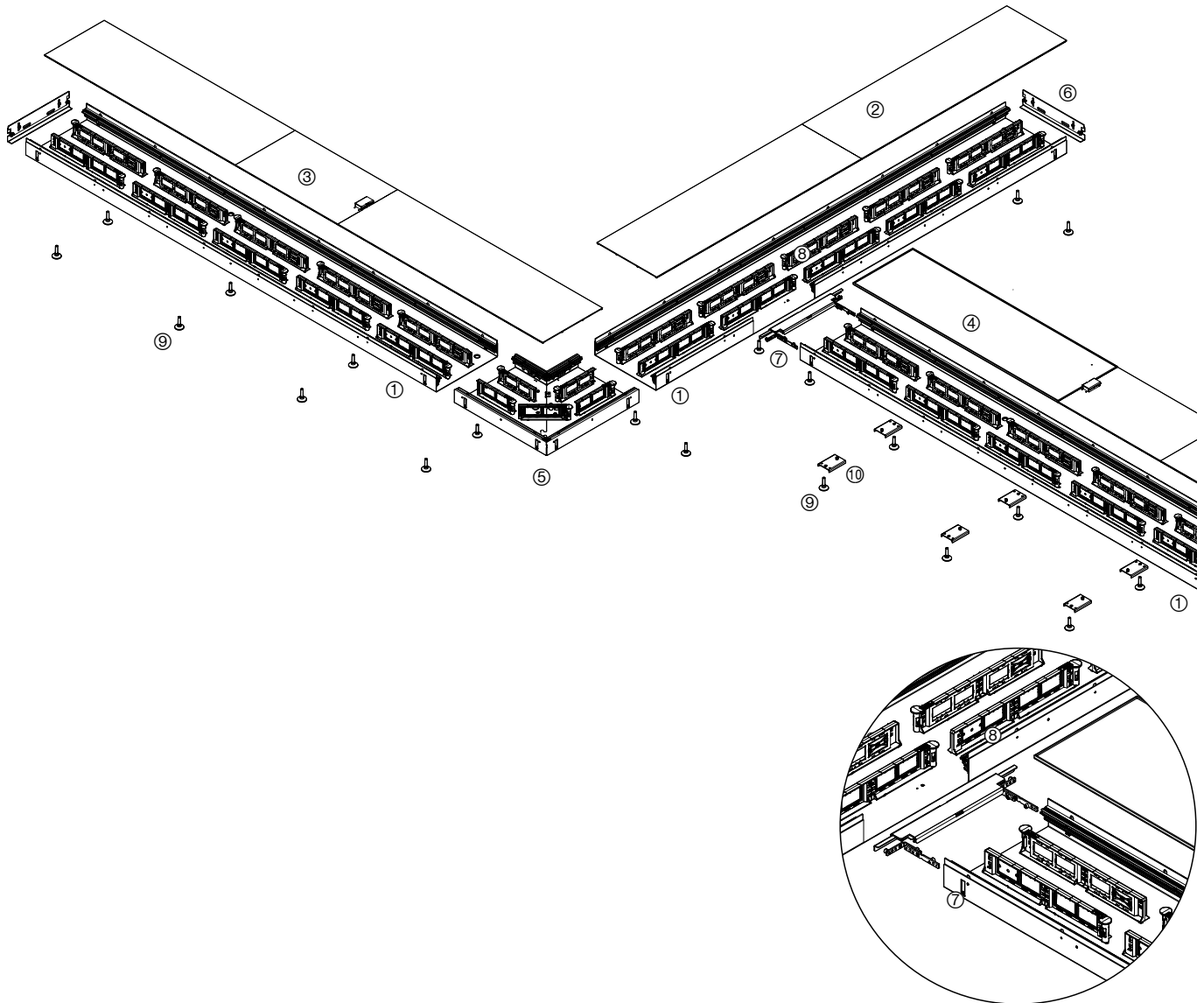

tehalit.BKG

- ① Kanalunterteil
- ② Oberteil geschlossen
- ③ Oberteil mit Leitungsauslass
- ④ Wannenoberteil
- ⑤ Flachwinkel Unterteil
- ⑥ Endstück
- ⑦ Adapter für T-Stück
- ⑧ Geräteträger
- ⑨ Nivellierschrauben
- ⑩ Adapter für Aussennivellierung

Kanäle	Nenn- mass	Aussen- breite mm	Kanalhöhe ohne Nivellier- schraube mm	Kanalhöhe inkl. Nivellier- schraube mm	Anzahl Züge	Nutzquer- schnitt cm ²	Max. Leitungs- belegung Ø 11 mm Füllgrad 0,5 Innennivellierung	Max. Leitungs- belegung Ø 11 mm Füllgrad 0,5 Aussennivellierung	Seite
BKG20060	200	200	60,3	73	2-zügig	104.7	8	11	414
BKG30060	300	300	60,3	73	3-zügig	154.2	16	22	414
BKG40060	400	400	60,3	73	3-zügig	214.2	37	43	414
BKG50060	500	500	60,3	73	4-zügig	263.7	50	56	414
BKG30080	300	300	80,3	93	3-zügig	205.6	28	34	416
BKG40080	400	400	80,3	93	3-zügig	285.6	60	67	416
BKG50080	500	500	80,3	93	4-zügig	351.6	77	83	416

- Bodenkanal geprüft nach DIN EN 50085-1 und 2-2, S+ zugelassen
- Kanal für trockengepflegte Böden
- Punktbelastung max. 3000 N und Flächenbelastung von 5000 N (Quertraverse zur Erhöhung der Deckelbelastung auf Anfrage)
- keine scharfen Kanten im Bereich des Geräteeinbaus und der Leitungsführung
- Mindesthöhe Boden 73 mm (inkl. Nivellierschrauben)
- Nivellierschrauben sind im Lieferumfang nicht enthalten
- Grundprofil mit vormontierten Kupplungen zur mechanischen und elektrischen Verbindung

- verdeckter Bürstenauslass bei Nichtverwendung
- einfach versetzbare Geräteträger
- integrierte Anschlagkante und Leitungsauslass flexibel einstellbar (0-25 mm)
- Aussennivellierung optional erhältlich (Bei Verwendung der Aussennivellierung ist ein nachträgliches Justieren des Bodenkanals nach oben / unten nicht mehr möglich!)
- Kanalhöhe 60 mm: FLF Einbaugeräte Gr. I
- Anschlussfertig, vorverdrahtete Geräteträger ▶ Seite 421
- Wannendeckel auf Anfrage erhältlich

Bodenkanal-systeme



Grundprofil Kanalhöhe

Stahlblech

BKG200601

BKG200601
VPE 2 m

60 mm

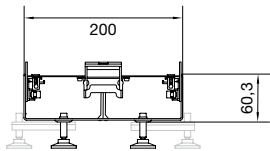

BKG300601

BKG300601
VPE 2 m

60 mm

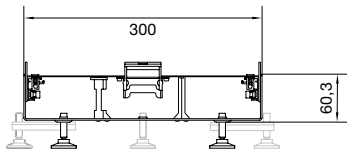

BKG400601

BKG400601
VPE 2 m

60 mm

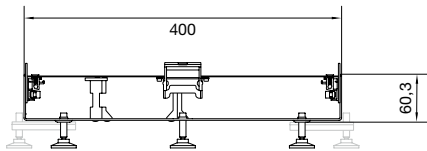

BKG500601

BKG500601
VPE 2 m

60 mm

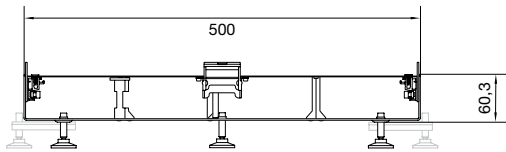

Lieferlänge:

Unterteil: 2000 mm

Oberteil: 1000 / 500 mm

Material:

Unterteil: Stahlblech 2,0 mm verzinkt

Oberteil: Stahlblech 3,0 mm verzinkt mit Trittschalldämmung

Geräteträger: PA6 glasfaserverstärkt

► Seite 560

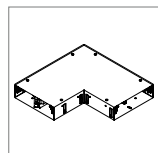

Flachwinkel

Stahlblech

BKG2006051
VPE 1 St

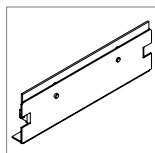

Endstück

Stahlblech

BKG200606
VPE 1 St

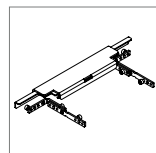

T-Stück

Stahlblech

BKG2008T
VPE 1 St

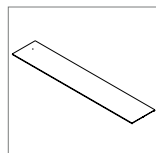

Oberteil geschlossen

Stahlblech

BKG2002BL
Länge = 1000 mm

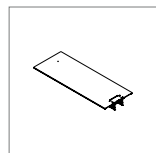

Oberteil mit Leitungsauslass

Stahlblech

BKG2002LE
Länge = 500 mm

BKG3006051
VPE 1 St

BKG300606
VPE 1 St

BKG3008T
VPE 1 St

BKG3002BL
Länge = 1000 mm

BKG3002LE
Länge = 500 mm

BKG4006051
VPE 1 St

BKG400606
VPE 1 St

BKG4008T
VPE 1 St

BKG4002BL
Länge = 1000 mm

BKG4002LE
Länge = 500 mm

BKG5006051
VPE 1 St

BKG500606
VPE 1 St

BKG5008T
VPE 1 St

BKG5002BL
Länge = 1000 mm

BKG5002LE
Länge = 500 mm

- Bodenkanal geprüft nach DIN EN 50085-1 und 2-2, S+ zugelassen
- Kanal für trockengepflegte Böden
- Punktbelastung max. 3000 N und Flächenbelastung von 5000 N (Quertraverse zur Erhöhung der Deckelbelastung auf Anfrage)
- keine scharfen Kanten im Bereich des Geräteinbaus und der Leitungsführung
- Mindesthöhe Boden 93 mm (inkl. Nivellierschrauben)
- Nivellierschrauben sind im Lieferumfang nicht enthalten
- Grundprofil mit vormontierten Kupplungen zur mechanischen und elektrischen Verbindung

- verdeckter Bürstenauslass bei Nichtverwendung
- einfach versetzbare Geräteträger
- integrierte Anschlagkante und Leitungsauslass flexibel einstellbar (0-25 mm)
- Aussennivellierung optional erhältlich (Bei Verwendung der Aussennivellierung ist ein nachträgliches Justieren des Bodenkanals nach oben / unten nicht mehr möglich!)
- Kanalhöhe 80 mm: FLF Einbaugeräte Gr. I + II
- Anschlussfertig, vorverdrahtete Geräteträger ▶ Seite 421
- Wannendeckel auf Anfrage erhältlich

Bodenkanal-systeme



Grundprofil Kanalhöhe

Stahlblech

BKG300801

BKG300801
VPE 2 m

80 mm

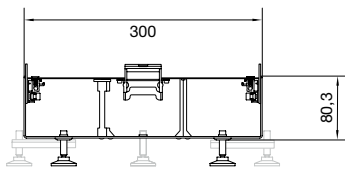

BKG400801

BKG400801
VPE 2 m

80 mm

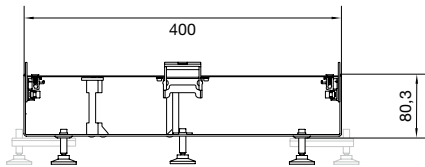

BKG500801

BKG500801
VPE 2 m

80 mm

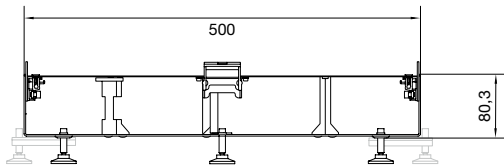

Lieferlänge:

Unterteil: 2000 mm

Oberteil: 1000 / 500 mm

Material:

Unterteil: Stahlblech 2,0 mm verzinkt

Oberteil: Stahlblech 3,0 mm verzinkt mit Trittschalldämmung

Geräteträger: PA6 glasfaserverstärkt

▶ Seite 560

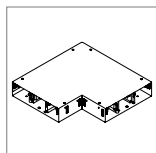

Flachwinkel

Stahlblech

BKG3008051
VPE 1 St

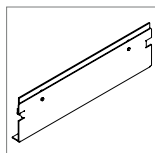

Endstück

Stahlblech

BKG300806
VPE 1 St

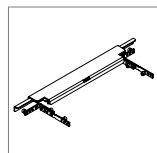

T-Stück

Stahlblech

BKG3008T
VPE 1 St

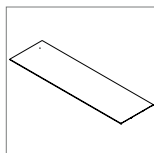

Oberteil geschlossen

Stahlblech

BKG3002BL
Länge = 1000 mm

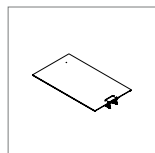

Oberteil mit Leitungsauslass

Stahlblech

BKG3002LE
Länge = 500 mm

BKG4008051
VPE 1 St

BKG400806
VPE 1 St

BKG4008T
VPE 1 St

BKG4002BL
Länge = 1000 mm

BKG4002LE
Länge = 500 mm

BKG5008051
VPE 1 St

BKG500806
VPE 1 St

BKG5008T
VPE 1 St

BKG5002BL
Länge = 1000 mm

BKG5002LE
Länge = 500 mm

Bezeichnung VPE Best.Nr. E-No



BKBNSD60

Nivellierschrauben mit Dämpfung für tehalit.BKG

– Set = 8 Nivellierschrauben inkl. Dämpfung
– Benötigte Anzahl pro Kanalabmessung siehe Seite 560

Nivellierset H = 35 mm mit Dämpfung	1	BKBNSD35	127 691 152
Nivellierset H = 60 mm mit Dämpfung	1	BKBNSD60	127 691 552
Nivellierset H = 80 mm mit Dämpfung	1	BKBNSD80	127 691 562
Nivellierset H = 100 mm mit Dämpfung	1	BKBNSD100	127 691 162
Nivellierset H = 120 mm mit Dämpfung	1	BKBNSD120	127 691 652
Nivellierset H = 160 mm mit Dämpfung	1	BKBNSD160	127 691 362



BKBNSD120A

Grosspackung Nivellierschrauben mit Dämpfung für tehalit.BKG

– Packung = 100 Nivellierschrauben inkl. Dämpfung
– Benötigte Anzahl pro Kanalabmessung siehe Seite 560

Nivellierset H = 35 mm mit Dämpfung	1	BKBNSD35A	–
Nivellierset H = 60 mm mit Dämpfung	1	BKBNSD60A	–
Nivellierset H = 80 mm mit Dämpfung	1	BKBNSD80A	–
Nivellierset H = 100 mm mit Dämpfung	1	BKBNSD100A	–
Nivellierset H = 120 mm mit Dämpfung	1	BKBNSD120A	–
Nivellierset H = 160 mm mit Dämpfung	1	BKBNSD160A	–



BKGNSZA

Adapter für Aussennivellierung BKG

Set = 8 Stück Adapter für Aussennivellierung BKG	1	BKGNSZA	–
Grosspackung = 100 Adapter für Aussennivellierung BKG	1	BKGNSZAA	–



BKGKV180

Kanalverbinder

– Ersatzartikel

Kanalverbinder für BKG 180°	1	BKGKV180	–
-----------------------------	---	-----------------	---

Bezeichnung	VPE	Best.Nr.	E-No
-------------	-----	----------	------



BKGGT60GR1



BKGGT80GR1



BKGGT80GR2

Geräteträger für BKG

- Ersatzartikel
- Material: PA6 glasfaserverstärkt

FLF GR. I Geräteträger für BKG H = 60 mm	1	BKGGT60GR1	-
FLF GR. I Geräteträger für BKG H = 80 mm	1	BKGGT80GR1	-
FLF GR. II Geräteträger für BKG H = 80 mm	1	BKGGT80GR2	-



BKGDFLFGR1

Gerätetdose für FLF Steckdose

- passend nur zum tehalit.BKG
- Dosentiefe 34 mm

Gerätetdose für FLF Steckdose Gr. I 1-fach	1	BKGDFLFGR1	-
Gerätetdose für FLF Steckdose Gr. II	1	BKGDFLFGR2	-
Gerätetdose für FLF Steckdose Gr. II quer	1	BKGDFLFGR2Q	-



M5861

Zugsentlastung für Gerätetdose

Zugsentlastung für FLF Gerätetdose	1	M5861	127 591 092
------------------------------------	---	--------------	-------------



Geräteanschlussklemme für Geräteträger

Achtung separat bestellen:

- Klemme kann nur via Elektrogrosshandel bestellt werden (Wago Artikel Nr. 862-1515)

Geräteanschlussklemme für FLF Geräteträger (L1-L2-L3-N-PE)

Wago Artikel No. 862-1515



L5804

Schallbarriere

- 1 Set = 15 Zöpfe, Zopflänge: 300 mm, ø 30 mm,
- Dämpfung ca. 40 dB, nicht brennbar, Baustoffklasse A1, nicht als Brandschottung verwendbar

Schallbarriere	1	L5804	171 201 000
----------------	---	--------------	-------------



BS90SET

Brandschutzschaum Set

- für den Einbau in Wände und Decken der Feuerwiderstandsklasse S90 nach DIN4102
- Bauaufsichtlich zugelassen, Zulassungs-Nr.: Z19.15-1256. Schweizerische Brandschutzzulassung VKF

Set bestehend aus:

- 1 Brandschutzschaum-Dose
- 1 Formstück
- 1 Ventilzange
- 3 Sprührohre mit Adapter
- 2 Kennzeichnungsschilder
- 1 Montageanleitung

- Ausbeute: ca. 2100 cm³

Brandschutzschaum Set	1	BS90SET	171 203 000
-----------------------	---	----------------	-------------



BS90D

Brandschutzschaum-Dose, Ersatzteil

- nur in Verbindung mit Ventilzange BS90Z und Sprührohren BS90S zu verwenden

- Inhalt: 600 ml
- Ausbeute: ca. 900 cm³

Brandschutzschaum-Dose, Ersatzteil	1	BS90D	171 204 000
------------------------------------	---	--------------	-------------

– weitere FLF Steckdosen finden Sie in unserem Hauptkatalog No. 1

Bodenkanal-
systeme



WH37661000D

Bezeichnung	VPE	Best.Nr.	E-No
Steckdose FLF 4xTyp 13 Gr. II quer			
Steckdose FLF 4xTyp 13 Gr. II quer mit Steckklemmen quickconnect , parallel	10	WH37661000D	663 035 003
Steckdose FLF 4xTyp 13 Gr. II quer mit Steckklemmen, 1x getrennt	10	WH37660200D	663 028 003



WH37685900D

Steckdose FLF 2x Typ 13 Gr.II mit Flachkabel-Anschlussdose			
Steckdose FLF 2xTyp 13 Gr.II mit Flachkabel-Anschlussdose für Flachkabel Technofil, L1	10	★ WH37685900D	663 312 003
Steckdose FLF 2xTyp 13 Gr.II mit Flachkabel-Anschlussdose für Flachkabel Technofil, L2	10	★ WH37686000D	663 322 003
Steckdose FLF 2xTyp 13 Gr.II mit Flachkabel-Anschlussdose für Flachkabel Technofil, L3	10	★ WH37686100D	663 332 003



WH37732100D

Steckdose FLF 3x Typ 13 Gr.II mit Flachkabel-Anschlussdose			
Steckdose FLF 3xTyp 13 Gr.II mit Flachkabel-Anschlussdose für Flachkabel Technofil, L1	10	★ WH37732100D	663 115 103
Steckdose FLF 3xTyp 13 Gr.II mit Flachkabel-Anschlussdose für Flachkabel Technofil, L2	10	★ WH37732200D	663 115 203
Steckdose FLF 3xTyp 13 Gr.II mit Flachkabel-Anschlussdose für Flachkabel Technofil, L3	10	★ WH37732300D	663 115 303







WH37684700D

Steckdose FLF 2x Typ 23 Gr.II mit Flachkabel-Anschlussdose			
Steckdose FLF 2xTyp 23 Gr.II mit Flachkabel-Anschlussdose für Flachkabel Woertz Power, L1	10	★ WH37684700D	663 612 003
Steckdose FLF 2xTyp 23 Gr.II mit Flachkabel-Anschlussdose für Flachkabel Woertz Power, L2	10	★ WH37684800D	663 622 003
Steckdose FLF 2xTyp 23 Gr.II mit Flachkabel-Anschlussdose für Flachkabel Woertz Power, L3	10	★ WH37684900D	663 632 003



WH37685300D

Steckdose FLF 3x Typ 23 Gr.II mit Flachkabel-Anschlussdose			
Steckdose FLF 3xTyp 23 Gr.II mit Flachkabel-Anschlussdose für Flachkabel Woertz Power, L1	10	★ WH37685300D	663 613 003
Steckdose FLF 3xTyp 23 Gr.II mit Flachkabel-Anschlussdose für Flachkabel Woertz Power, L2	10	★ WH37685400D	663 623 003
Steckdose FLF 3xTyp 23 Gr.II mit Flachkabel-Anschlussdose für Flachkabel Woertz Power, L3	10	★ WH37685500D	663 633 003

	Bezeichnung	VPE	Best.Nr.	E-No
 WH37970100	vorbastückte Geräteträger Typ 23 für BKG 60 mm			
	– Kompletversion – Geräteträger für BKG 60 mm inkl. 3x Typ 23 verdrahtet sowie Anschlussleitung 5 x 2,5 mm ² und Gerätedose			
	Geräteträger 3xTyp 23 mit Flachbandadapter zu Woertz Power 16A	1	WH37970100K	–
	Geräteträger 3xTyp 23 mit R&M Rundkabeladapter	1	WH37970200K	–
 WH37970400	vorbastückte Geräteträger Typ 13 für BKG 60 mm			
	– Kompletversion – Geräteträger für BKG 60 mm inkl. 3x Typ 13 verdrahtet sowie Anschlussleitung 5 x 1,5 mm ² und Gerätedose			
	Geräteträger 3xTyp 13 mit Flachbandadapter zu Woertz Technofil 10A	1	WH37970300K	–
	Geräteträger 3xTyp 13 mit R&M Rundkabeladapter	1	WH37970400K	–
 WH37970600	vorbastückte Geräteträger Typ 23 für BKG 80 mm			
	– Kompletversion – Geräteträger für BKG 80 mm inkl. 3x Typ 23 verdrahtet sowie Anschlussleitung 5 x 2,5 mm ² und Gerätedose			
	Geräteträger 3xTyp 23 mit Flachbandadapter zu Woertz Power 16A	1	WH37970500K	–
	Geräteträger 3xTyp 3 mit R&M Rundkabeladapter	1	WH37970600K	–
 WH37970700	vorbastückte Geräteträger Typ 13 für BKG 80 mm			
	– Kompletversion – Geräteträger für BKG 80 mm inkl. 3x Typ 13 verdrahtet sowie Anschlussleitung 5 x 1,5 mm ² und Gerätedose			
	Geräteträger 3xTyp 13 mit Flachbandadapter zu Woertz Technofil 10A	1	WH37970700K	–
	Geräteträger 3xTyp 13 mit R&M Rundkabeladapter	1	WH37970800K	–

Bodenkanal-systeme

Bezeichnung VPE **Best. Nr.** E-No



WH109617Z

Flachkabel-Anschlussdosen 10 A für Woertz Technofil

- 5 x 1,5 mm²
- halogenfrei
- Drahtenden verdichtet
- Länge 300 mm

Flachkabel L1-N-PE (3 x 1,5 mm ²)	1	WH109617Z	150 803 113
Flachkabel L2-N-PE (3 x 1,5 mm ²)	1	WH109618Z	150 803 123
Flachkabel L3-N-PE (3 x 1,5 mm ²)	1	WH109619Z	150 803 133
Flachkabel L1-L2-L3-N-PE (5 x 1,5 mm ²)	1	WH109620Z	150 805 113

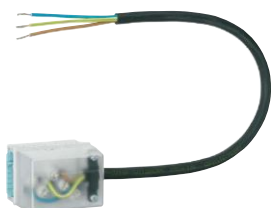

WH107718Z

Flachkabel-Anschlussdosen 16 A für Woertz Power

- 5 x 1,5 mm²
- halogenfrei
- Drahtenden verdichtet
- Länge 300 mm

Flachkabel L1-N-PE (3 x 1,5 mm ²)	1	WH107718Z	150 813 113
Flachkabel L2-N-PE (3 x 1,5 mm ²)	1	WH107719Z	150 813 123
Flachkabel L3-N-PE (3 x 1,5 mm ²)	1	WH107720Z	150 813 133
Flachkabel L1-L2-L3-N-PE (5 x 1,5 mm ²)	1	WH107721Z	150 815 113



WH397704Z

Rundkabel-Anschlussdosen 10 A

- 5 x 1,5 mm²
- halogenfrei
- Drahtenden verdichtet
- Länge 300 mm

Rundkabel L1-N-PE (3 x 1,5 mm ²)	1	WH397704Z	150 833 113
Rundkabel L2-N-PE (3 x 1,5 mm ²)	1	WH397705Z	150 833 123
Rundkabel L3-N-PE (3 x 1,5 mm ²)	1	WH397706Z	150 833 133
Rundkabel L1-L2-L3-N-PE (5 x 1,5 mm ²)	1	WH397708Z	150 835 113



WH397711Z

Rundkabel-Anschlussdosen 16 A

- 5 x 1,5 mm²
- halogenfrei
- Drahtenden verdichtet
- Länge 300 mm

Rundkabel L1-N-PE (3 x 2,5 mm ²)	1	WH397711Z	150 843 113
Rundkabel L2-N-PE (3 x 2,5 mm ²)	1	WH397712Z	150 843 123
Rundkabel L3-N-PE (3 x 2,5 mm ²)	1	WH397713Z	150 843 133
Rundkabel L1-L2-L3-N-PE (5 x 2,5 mm ²)	1	WH397715Z	150 845 113



WH39770405Z

Rundkabel-Adapter 16A 5P

Rundkabel-Adapter 16A 5 polig	1	★ WH39770405Z	150 782 053
-------------------------------	---	----------------------	-------------

Bodenkanal tehalit.BKG



Lösung mit System

Der neue Bodenkanal tehalit.BKG von Hager ist ein estrichbündiger Kanal, der einiges zu bieten hat. Er bietet im Büro- und Gewerbebau jederzeit die passende Lösung für eine saubere Leitungsführung im Boden. Neben dem Bodenkanal tehalit.BKB, welcher speziell für die Montage an der Wand entworfen wurde, ist der neue tehalit.BKG für alle Montage-situationen geeignet und dazu S+ geprüft. Den Bodenkanal gibt es in den Breiten 200, 300, 400 und 500 mm. Als Höhen stehen 60 und 80 mm zur Verfügung.

hager.ch

:hager

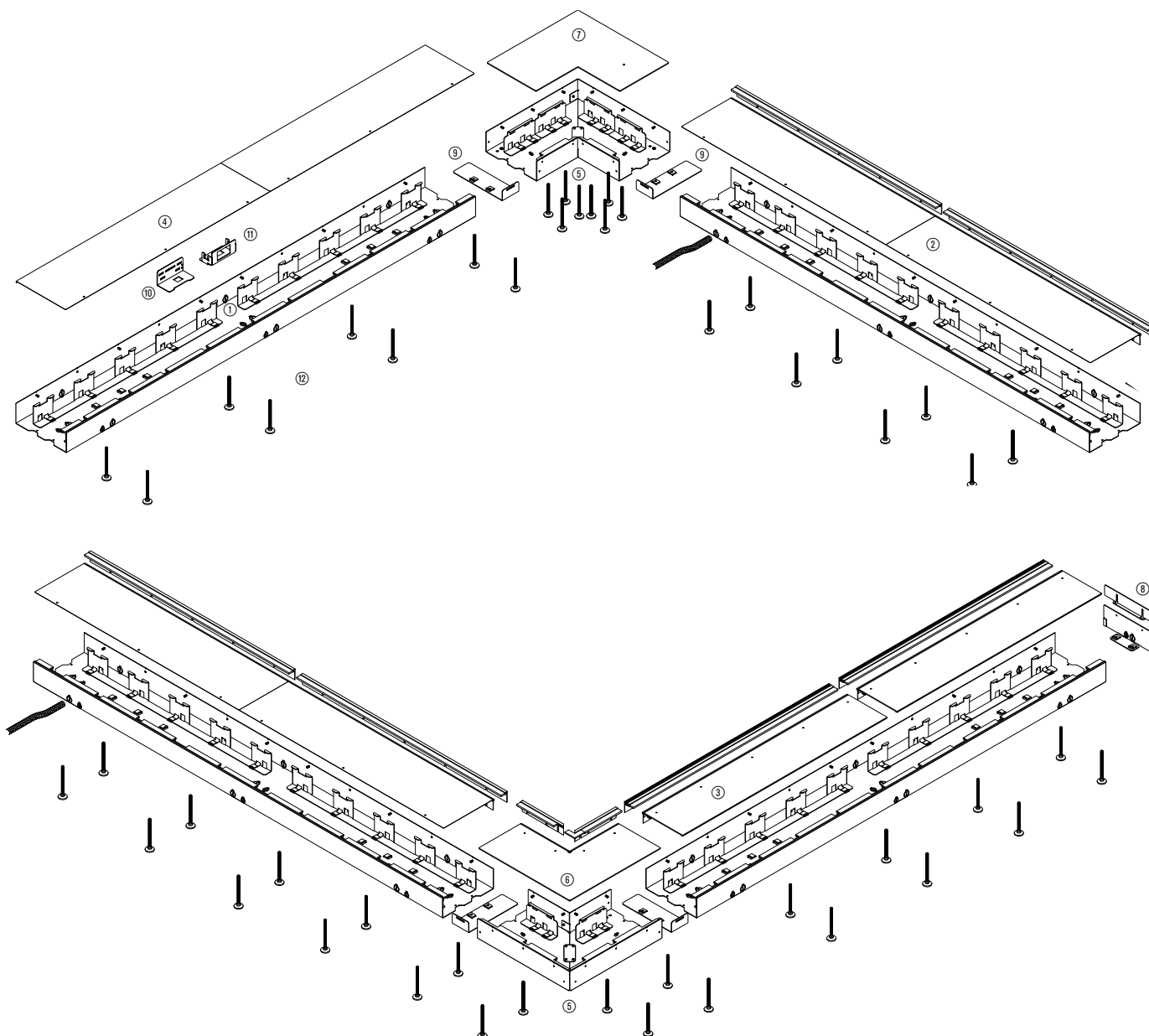

tehalit.BKB

- ① Kanalunterteil
- ② Oberteil mit Bürste
- ③ Oberteil mit Bürste und LED-Kammer
- ④ Oberteil geschlossen
- ⑤ Flachwinkel Unterteil
- ⑥ Flachwinkel aussen Oberteil mit Bürste
- ⑦ Flachwinkel Oberteil geschlossen
- ⑧ Endplatte
- ⑨ Kupplungssatz
- ⑩ Geräteträger für Kanalsteckdosen
- ⑪ FLF Geräteträger
- ⑫ Nivellierschrauben

- Bodenkanal für trockenengepflegte Fussböden nach DIN VDE 0634 Teil1
- Geräteeinbau mit Geräteträgern
- Einfache Zugriffsmöglichkeit durch abnehmbares Oberteil und wandseitigem Kabelauslass (Auslassbürste)
- Mindesthöhe Unterlagsboden 96 mm
- Oberteil kann mit allen Arten von Bodenbelägen (Parkett, Teppich, Stein, Laminat, Fliesbelag mit spez. Wannendeckel etc.) belegt werden (0 - 25 mm)
- Höhennivellierung des Kanals über innen zugängliche Verstellerschrauben

- Punktbelastbar bis 150 kg
- Mindestempfehlung: 4 Nivellierschrauben und 4 Befestigungsschrauben pro Laufmeter (nicht im Lieferumfang enthalten)
- Nachrüstung für Energie und Daten ohne grossen Aufwand
- Wichtig: Einbau von Randdämmstreifen zwischen Kanal und Unterlagsboden
- Erdungsmassnahmen beachten
- Deckel mit stirnseitigem Auslass oder Wannendeckel auf Anfrage

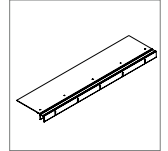

Nennmass

BKB
Kanalunterteil

BKB
Oberteil mit Bürste

BKB150851

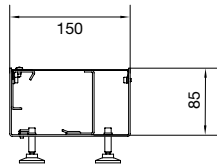

BKB150851
127 630 052
VPE 2

BKB150852B
127 640 052
VPE 2

BKB250851

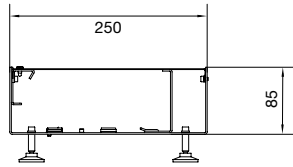

BKB250851
127 631 052
VPE 2

BKB250852B
127 641 052
VPE 2

Lieferfarbe Bürste:
Schwarz

Material:
Stahlblech verzinkt

Lieferlänge:
2000 mm
Unterteil 2000 mm
Oberteil 2 x 1000 mm

andere Kanalgrößen auf Anfrage

▶ Seite 560

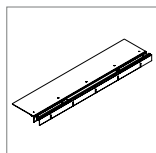

BKB
Oberteil mit Bürste
und LED-Kammer

BKB150852BLED
127 640 152
VPE 2

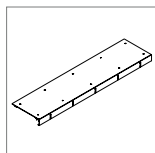

BKB
Oberteil
geschlossen

BKB150852G
127 640 352
VPE 2

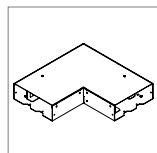

BKB
Flachwinkel
Unterteil

BKB1508551
127 654 152
VPE 1

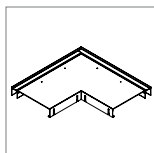

BKB
Flachwinkel innen,
Oberteil mit Bürste

BKB1508554B
127 654 252
VPE 1

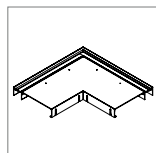

BKB
Flachwinkel innen,
Oberteil mit Bürste
und LED-Kammer

BKB1508554BLED
127 654 452
VPE 1

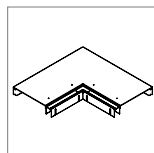

BKB
Flachwinkel aussen,
Oberteil mit Bürste

BKB1508553B
127 654 352
VPE 1

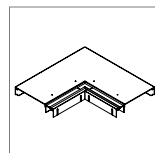

BKB
Flachwinkel aussen,
Oberteil mit Bürste
und LED-Kammer

BKB1508553BLED
127 654 552
VPE 1

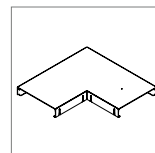

BKB
Flachwinkel,
Oberteil
geschlossen

BKB1508554G
127 654 652
VPE 1

BKB250852BLED
127 641 152
VPE 2

BKB250852G
127 641 352
VPE 2

BKB2508551
127 664 052
VPE 1

BKB2508554B
127 664 152
VPE 1

BKB2508554BLED
127 664 352
VPE 1

BKB2508553B
127 664 252
VPE 1

BKB2508553BLED
127 664 452
VPE 1

BKB2508554G
127 664 552
VPE 1

Bezeichnung VPE Best.Nr. E-No



BKB25085T

tehalit.BKB T-Stück

Stahlblech verzinkt
inklusive 2 Senkschrauben und 6 Bohrschrauben

tehalit.BKB T-Stück für BKB25085	1	BKB25085T	127 655 052
tehalit.BKB T-Stück für BKB15085	1	BKB15085T	127 655 152



BKB250856

tehalit.BKB Endplatte

Stahlblech verzinkt
inklusive 2 Senkschrauben

tehalit.BKB Endplatte für BKB25085, Stahlblech verzinkt	1	BKB250856	127 662 152
tehalit.BKB Endplatte für BKB15085, Stahlblech verzinkt	1	BKB150856	127 662 052



BKB250857

tehalit.BKB Kupplungssatz

Stahlblech verzinkt
Verbinder, elektrisch und mechanisch für Unterteile
inklusive 4 Senkschrauben

tehalit.BKB Kupplungssatz für BKB25085, Stahlblech verzinkt	1	BKB250857	127 653 552
tehalit.BKB Kupplungssatz für BKB15085, Stahlblech verzinkt	1	BKB150857	127 653 452

Bezeichnung VPE **Best.Nr.** E-No



BKBNSD60

Nivellierschrauben mit Dämpfung für tehalit.BKB

- Set = 8 Nivellierschrauben inkl. Dämpfung
- Benötigte Anzahl pro Kanalabmessung siehe Seite 565

Nivellierset H = 35 mm mit Dämpfung	1	BKBNSD35	127 691 152
Nivellierset H = 60 mm mit Dämpfung	1	BKBNSD60	127 691 552
Nivellierset H = 80 mm mit Dämpfung	1	BKBNSD80	127 691 562
Nivellierset H = 100 mm mit Dämpfung	1	BKBNSD100	127 691 162
Nivellierset H = 120 mm mit Dämpfung	1	BKBNSD120	127 691 652
Nivellierset H = 160 mm mit Dämpfung	1	BKBNSD160	127 691 362



BKBNSD120A

Grosspackung Nivellierschrauben mit Dämpfung für tehalit.BKB

- Packung = 100 Nivellierschrauben inkl. Dämpfung
- Benötigte Anzahl pro Kanalabmessung siehe Seite 565

Nivellierset H = 35 mm mit Dämpfung	1	BKBNSD35A	-
Nivellierset H = 60 mm mit Dämpfung	1	BKBNSD60A	-
Nivellierset H = 80 mm mit Dämpfung	1	BKBNSD80A	-
Nivellierset H = 100 mm mit Dämpfung	1	BKBNSD100A	-
Nivellierset H = 120 mm mit Dämpfung	1	BKBNSD120A	-
Nivellierset H = 160 mm mit Dämpfung	1	BKBNSD160A	-

Bodenkanal-
systeme



L4187CHRO



BKBGES



L4181GNGE



L5804



BS90SET



BS90D

Bezeichnung	VPE	Best.Nr.	E-No
-------------	-----	----------	------

Erdanschlussklemme

für Basisanschluss bis Querschnitt 10 mm²

Erdanschlussklemme	10	L4187CHRO	127 664 552
--------------------	----	------------------	-------------

Geräte-Erdungsset

Erdungsset, um die kallysto Befestigungsplatte zu erden in Verwendung mit Geräteträger BKBGTR940

Geräte-Erdungsset	1	BKBGES	127 390 152
-------------------	---	---------------	-------------

Erdungsleitung

steckbar, Querschnitt 4 mm², zur elektrischen Verbindung von Grundprofil und Oberteilen sowie zur Überbrückung von Formteilen

Erdungsleitung L=150 mm, Steckhülse	100	L4181GNGE	127 390 092
Erdungsleitung L=300 mm, Steckhülse	100	L4182GNGE	127 390 192
Erdungsleitung L=600 mm, Steckhülse	25	L4183GNGE	127 390 292

Schallbarriere

- 1 Set = 15 Zöpfe, Zopflänge: 300 mm, ø 30 mm,
- Dämpfung ca. 40 dB, nicht brennbar, Baustoffklasse A1,
nicht als Brandschottung verwendbar

Schallbarriere	1	L5804	171 201 000
----------------	---	--------------	-------------

Brandschutzschaum Set

- für den Einbau in Wände und Decken der Feuerwiderstandsklasse S90 nach DIN4102
- Bauaufsichtlich zugelassen, Zulassungs-Nr.: Z19.15-1256.
Schweizerische Brandschutzzulassung VKF

Set bestehend aus:

- 1 Brandschutzschaum-Dose
- 1 Formstück
- 1 Ventilzange
- 3 Sprührohre mit Adapter
- 2 Kennzeichnungsschilder
- 1 Montageanleitung

- Ausbeute: ca. 2100 cm³



Brandschutzschaum Set	1	BS90SET	171 203 000
-----------------------	---	----------------	-------------

Brandschutzschaum-Dose, Ersatzteil

- nur in Verbindung mit Ventilzange BS90Z und Sprührohren BS90S zu verwenden

- Inhalt: 600 ml
- Ausbeute: ca. 900 cm³

Brandschutzschaum-Dose, Ersatzteil	1	BS90D	171 204 000
------------------------------------	---	--------------	-------------

	Bezeichnung	VPE	Best.Nr.	E-No
 WH37682700D	1-fach FLF Komplettsteckdose T13 für tehalit.BKB - inklusive Geräteträger, Einlasskasten und Woertz Adapter - Diese Komplettsteckdose kann für BKB25085 und für BKB15085 verwendet werden.			
	1-fach FLF Komplettsteckdose T13 für tehalit.BKB mit Woertz Technofil Adapter	1	WH37682700D	663 114 603
 WH37683800D	1-fach FLF Komplettsteckdose T23 für tehalit.BKB - inklusive Geräteträger, Einlasskasten und Adapter Woertz Power - Diese Komplettsteckdose kann für BKB25085 und für BKB15085 verwendet werden.			
	1-fach FLF Komplettsteckdose T23 für tehalit.BKB	1	WH37683800D	663 814 603
 BKBGTR951	tehalit.BKB Geräteträger für FLF 1-fach, inklusive seitlicher Zugsentlastung, Stahlblech verzinkt Geräteträger zur Befestigung von FLF Geräten 1-fach Dieser Geräteträger kann für BKB25085 und für BKB15085 verwendet werden.			
	3-/5-fach FLF Geräteträger auf Anfrage tehalit.BKB Geräteträger für FLF 1-fach, inklusive seitlicher Zugsentlastung, Stahlblech verzinkt	1	BKBGTR951	127 690 552
 BKBGTR941	tehalit.BKB Geräteträger für FLF 1-fach, Stahlblech verzinkt Geräteträger zur Befestigung von FLF Geräten 1-fach Dieser Geräteträger kann für BKB25085 und für BKB15085 verwendet werden.			
	tehalit.BKB Geräteträger für FLF 1-fach, Stahlblech verzinkt	1	BKBGTR941	127 690 452
 BKBGTR954	tehalit.BKB Geräteträger für FLF 4-fach, Stahlblech verzinkt Dieser Geräteträger kann für BKB25085 und für BKB15085 verwendet werden.			
	tehalit.BKB Geräteträger für FLF 4-fach, Stahlblech verzinkt	1	BKBGTR954	127 656 552



WH37961623Z

Bezeichnung	VPE	Best.Nr.	E-No
Einlasskasten FLF Gr. I			
58 x 36 x 44.5 mm			
Einlasskasten FLF Gr. I	10	WH37961623Z	372 450 903



WH37960623Z

Einlasskasten FLF Gr. II quer			
119.5 x 34.5 x 37 mm			
Einlasskasten FLF Gr. II quer	10	WH37960623Z	372 450 803



WH37580300D

Steckdose FLF Typ 13 Gr. I			
Einbausteckdose Typ 13 Gr. I (37,5 x 62,5 mm) quickconnect	10	WH37580300D	663 014 003
Steckdose FLF Typ 13 Gr. I mit Schraubklemmen	10	WH37581400D	663 114 003



WH37682100D

Steckdose FLF Typ 13 Gr. I mit Flachkabel-Anschlussdose			
Steckdose FLF Typ 13 Gr. I mit Flachkabel-Anschlussdose für Flachkabel Woertz Technofil, L1	10	WH37682100D	663 114 103
Steckdose FLF Typ 13 Gr. I mit Flachkabel-Anschlussdose für Flachkabel Woertz Technofil, L2	10	WH37682200D	663 114 203
Steckdose FLF Typ 13 Gr. I mit Flachkabel-Anschlussdose für Flachkabel Woertz Technofil, L3	10	WH37682300D	663 114 303



WH37585300D

Steckdose FLF Typ 23 Gr. I			
Einbausteckdose Typ 23 Gr. I (37,5 x 62,5 mm) quickconnect	10	WH37585300D	663 614 003
Steckdose FLF Typ 23 Gr. I mit Schraubklemmen	10	WH37586400D	663 714 003

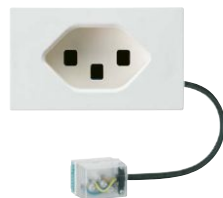

WH37683400D

Steckdose FLF Typ 23 Gr. I mit Flachkabel-Anschlussdose			
Steckdose FLF Typ 23 Gr. I mit Flachkabel-Anschlussdose für Flachkabel Woertz Power, L1	10	WH37683400D	663 814 103
Steckdose FLF Typ 23 Gr. I mit Flachkabel-Anschlussdose für Flachkabel Woertz Power, L2	10	WH37683500D	663 814 203
Steckdose FLF Typ 23 Gr. I mit Flachkabel-Anschlussdose für Flachkabel Woertz Power, L3	10	WH37683600D	663 814 303

Bezeichnung VPE **Best.Nr.** E-No



WH37661000D

Steckdose FLF 4xTyp 13 Gr. II quer

Steckdose FLF 4xTyp 13 Gr. II quer mit Steckklemmen quickconnect , parallel	10	WH37661000D	663 035 003
Steckdose FLF 4xTyp 13 Gr. II quer mit Steckklemmen, 1x getrennt	10	WH37660200D	663 028 003



WH66410100D

Montageset für HMS RJ45-Einsätze FLF Gr. I

Montageset für HMS RJ45-Einsätze FLF Gr. I	10	WH66410100D	979 432 003
--	----	--------------------	-------------



WH70310200Z

RJ45-Einsatz für HMS Montageset

Einsatz RJ45 Kat. 5e UTP für HMS Montageset	10	WH70290300Z	977 731 003
Einsatz RJ45 Kat. 5e STP für HMS Montageset	10	WH70290200Z	977 701 003
Einsatz RJ45 Kat. 6 UTP für HMS Montageset	10	WH70310200Z	977 731 013
Einsatz RJ45 Kat. 6 STP für HMS Montageset	10	WH70300200Z	977 701 013
Einsatz RJ45 Kat. 6A STP für HMS Montageset	10	WH70300300Z	977 701 023



WH50548500B

Breitband TV-/Radio-Dosen 2 GHz FLF Gr. I

Breitband TV-/Radio-Dosen FLF Gr. I AM04 4dB Stichdose	10	WH50548500B	935 814 003
Breitband TV-/Radio-Dosen FLF Gr. I AM10 10.5dB Enddose mit Abschlusswiderstand	10	WH50548600B	935 824 003
Breitband TV-/Radio-Dosen FLF Gr. I AM11 11dB Durchgangsdose	10	WH50548700B	935 834 003
Breitband TV-/Radio-Dosen FLF Gr. I AM15 14dB Durchgangsdose	10	WH50548800B	935 844 003
TV-/Radio-Datendosen FLF Gr. I Abschlusswiderstand 75 Ohm	10	WH765302Z	965 369 098



WH6653600D

TV-/Radio-Datendosen 2 GHz FLF Gr. I

TV-/Radio-Datendosen FLF Gr. I AMD04 4dB Stichdose	10	WH6653600D	965 458 103
TV-/Radio-Datendosen FLF Gr. I AMD10 10.5dB Enddose mit Abschlusswiderstand	10	WH6653700D	965 458 703
TV-/Radio-Datendosen FLF Gr. I AMD11 11dB Durchgangsdose	10	WH6653800D	965 458 203
TV-/Radio-Datendosen FLF Gr. I AMD15 14dB Durchgangsdose	10	WH6653900D	965 458 003
Abschlusswiderstand 75 Ohm	10	WH765302Z	965 369 098



WH66545600D

TV-/Radio-Satellitendose FLF Gr. I

AM02 SAT			
TV-/Radio-Satellitendose FLF Gr. I	10	WH66545600D	965 358 603



BKBGTR940

Bezeichnung	VPE	Best.Nr.	E-No
-------------	-----	----------	------

tehalit.BKB Geräteträger für Kanaldose G2703, Stahlblech verzinkt

Geräteträger zur Befestigung von Kanalsteckdosen zur Aufnahme von kallysto Geräten (kallysto Einbaugeräte)

Dieser Geräteträger kann nur im BKB25085 verwendet werden.

tehalit.BKB Geräteträger für Kanaldose G2703, Stahlblech verzinkt	1	BKBGTR940	127 690 352
---	---	------------------	-------------



G2703

Geräteeinbaudose für Geräteträger BKBGTR940

Geräteeinbaudose für Geräteträger BKBGTR940	3	G2703	127 589 092
---	---	--------------	-------------



WH20640300B

Dreifachsteckdose Typ 13

- 10 A 250 V~
- mit Steckklemmen quickconnect
- ohne Blende

Dreifachsteckdose Typ 13, Einsatz mit Front, 77 x 77 mm	10	WH20640300B	657 215 003
---	----	--------------------	-------------



WH22730100K

Dreifachsteckdosen Typ 13 mit Flachkabel-Anschlussdose

- 10 A 250 V~
- mit Steckklemmen quickconnect
- ohne Blende

Dreifachsteckdose Typ 13 mit Flachkabel-Anschlussdose für Flachkabel Woertz Technofil, L1	10	WH22730100K	753 581 003
---	----	--------------------	-------------

Dreifachsteckdose Typ 13 mit Flachkabel-Anschlussdose für Flachkabel Woertz Technofil, L2	10	WH22730200K	753 582 003
---	----	--------------------	-------------

Dreifachsteckdose Typ 13 mit Flachkabel-Anschlussdose für Flachkabel Woertz Technofil, L3	10	WH22730300K	753 583 003
---	----	--------------------	-------------



WH20585300B

Einfachsteckdose Typ 23

- 16 A 250 V~
- mit Steckklemmen quickconnect
- ohne Blende

Einfachsteckdose Typ 23 Einsatz mit Front, 77 x 77 mm	10	WH20585300B	639 700 003
---	----	--------------------	-------------



WH22682400K

Einfachsteckdosen Typ 23 mit Flachkabel-Anschlussdose

- 16 A 250 V~
- mit Steckklemmen quickconnect
- ohne Blende

Einfachsteckdose Typ 23 mit Flachkabel-Anschlussdose für Flachkabel Woertz Power, L1	10	WH22682400K	753 523 003
--	----	--------------------	-------------

Einfachsteckdose Typ 23 mit Flachkabel-Anschlussdose für Flachkabel Woertz Power, L2	10	WH22682500K	753 533 003
--	----	--------------------	-------------

Einfachsteckdose Typ 23 mit Flachkabel-Anschlussdose für Flachkabel Woertz Power, L3	10	WH22682600K	753 534 003
--	----	--------------------	-------------



WH22683100K

Zweifachsteckdosen Typ 23 mit Flachkabel-Anschlussdose



- 16 A 250 V~
- mit Steckklemmen quickconnect
- ohne Blende

Zweifachsteckdose Typ 23 für Flachkabel Woertz Power, L1	10	WH22683100K	753 596 003
--	----	--------------------	-------------

Zweifachsteckdose Typ 23 für Flachkabel Woertz Power, L2	10	WH22683200K	753 596 003
--	----	--------------------	-------------

Zweifachsteckdose Typ 23 für Flachkabel Woertz Power, L3	10	WH22683300K	753 597 003
--	----	--------------------	-------------

Weitere Geräte für den Kanaleinbau finden Sie im Katalog 1.

	Bezeichnung	VPE	Best.Nr.	E-No
 WH50300400B	Montageset für HMS-Einsätze max. 2xRJ45			
	Montageset für HMS-Einsätze max. 2xRJ45 Ultraweiss	10	WH50300400B	378 057 003
 WH70290300Z	RJ45-Einsatz für HMS Montageset			
	Einsatz RJ45 Kat. 5e UTP für HMS Montageset	10	WH70290300Z	977 731 003
	Einsatz RJ45 Kat. 5e STP für HMS Montageset	10	WH70290200Z	977 701 003
	Einsatz RJ45 Kat. 6 UTP für HMS Montageset	10	WH70310200Z	977 731 013
	Einsatz RJ45 Kat. 6 STP für HMS Montageset	10	WH70300200Z	977 701 013
	Einsatz RJ45 Kat. 6A STP für HMS Montageset	10	WH70300300Z	977 701 023
 WH50543600B	TV-/Radio-Datendose 2 GHz			
	AMD04 4dB Stichdose Ultraweiss	10	WH50543600B	935 780 003
	AMD11 11dB Durchgangsdose Ultraweiss	10	WH50543800B	935 781 003
	AMD15 14dB Durchgangsdose Ultraweiss	10	WH50543900B	935 782 003
	TV-/Radio-Datendosen FLF Gr. I Abschlusswiderstand 75 Ohm	10	WH765302Z	965 369 098

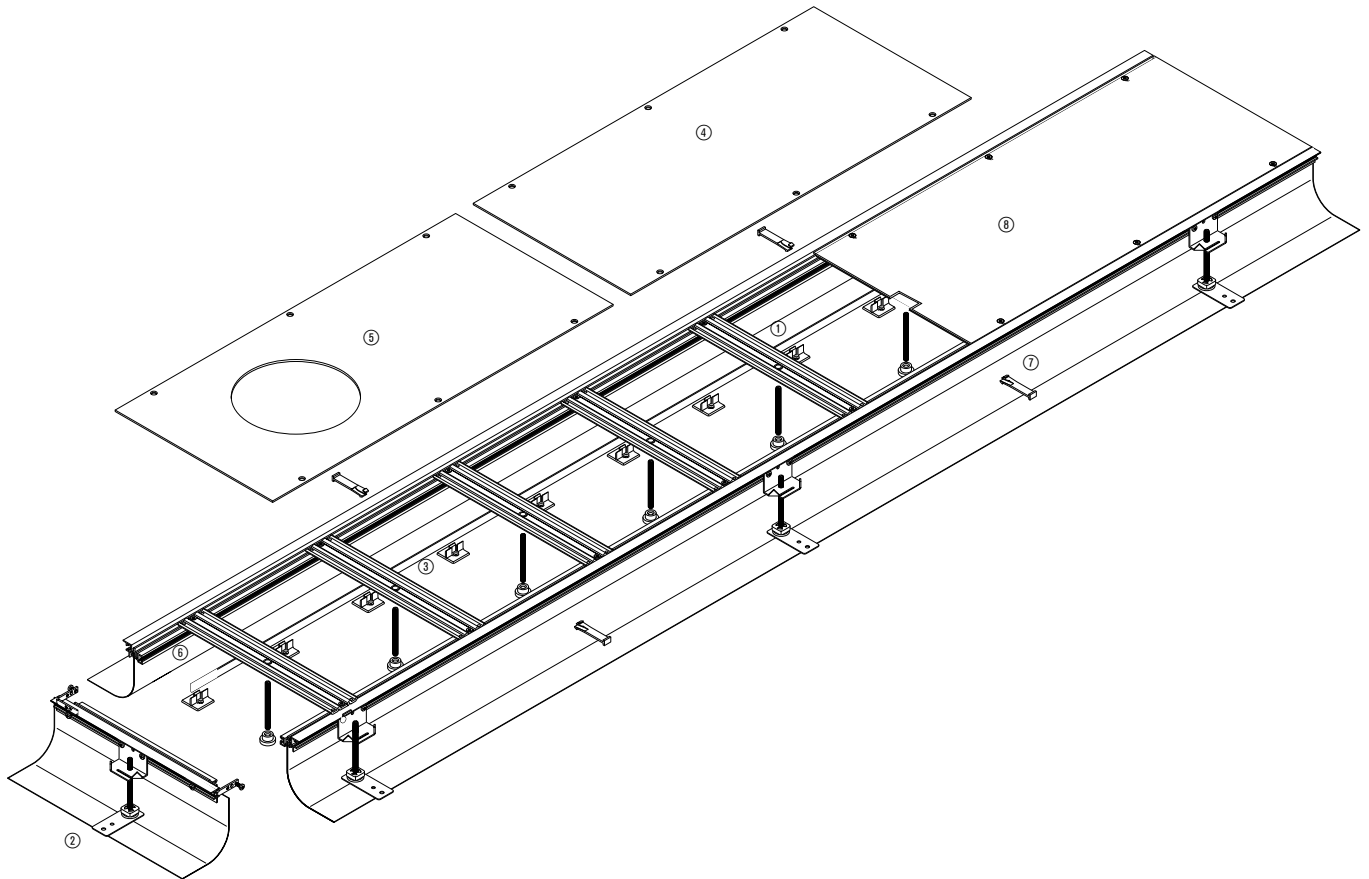

tehalit.BK

- ① Grundprofil
- ② Verschlussstück
- ③ Traverse
- ④ Blinddeckel
- ⑤ Abdeckung mit Stanzung
- ⑥ Trennwand
- ⑦ Estrichanker
- ⑧ Deckel mit Bürste/Kabelauslass

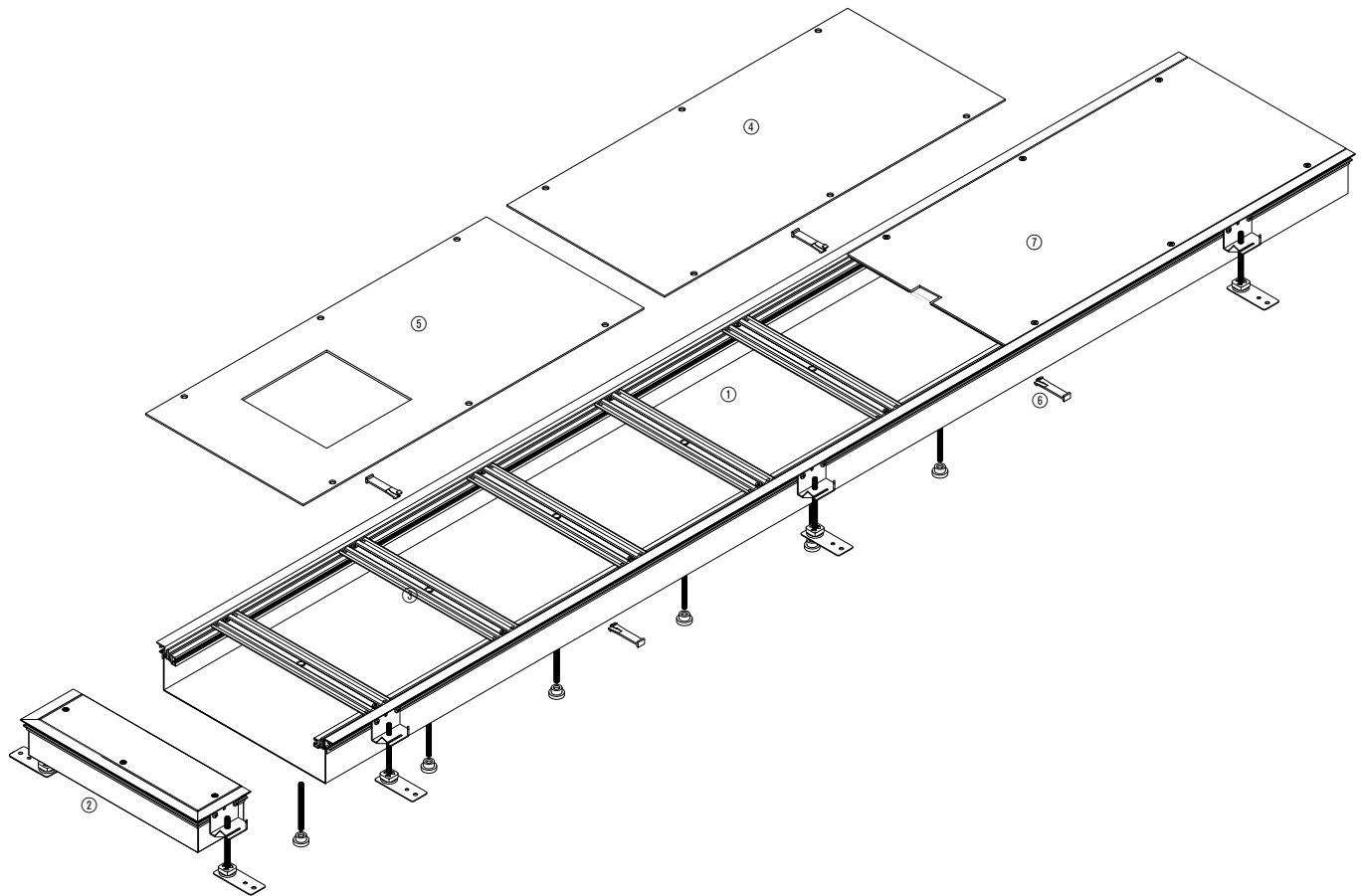

tehalit.BK

- ① Grundprofil
- ② Endstück
- ③ Traverse
- ④ Blindeckel
- ⑤ Abdeckung mit Stanzung
- ⑥ Estrichanker
- ⑦ Deckel mit Bürste/Kabelauslass

Kanäle mit flexibler Schalung

Kanäle	Nennmass	Aussenbreite (AB) mm	Kanalhöhe max. mm	Breite (LI) mm	Breite (LE) mm	Nivelierbereich mm	Nutzquerschnitt cm ²	Max. Leitungsbelegung Ø 11 mm Füllgrad 0,5	Seite
BKF150045	150	166	70	110	75	45 - 70	77	31	442
BKF150065	150	166	110	110	75	65 - 110	121	50	442
BKF150105	150	166	150	110	75	105 - 150	165	68	442
BKF150145	150	166	190	110	75	145 - 190	209	86	442
BKF200045	200	216	70	160	125	45 - 70	112	46	442
BKF200065	200	216	110	160	125	65 - 110	176	72	442
BKF200105	200	216	150	160	125	105 - 150	240	99	442
BKF200145	200	216	190	160	125	145 - 190	304	125	442
BKF250045	250	266	70	210	175	45 - 70	147	60	442
BKF250065	250	266	110	210	175	65 - 110	231	95	442
BKF250105	250	266	150	210	175	105 - 150	315	130	442
BKF250145	250	266	190	210	175	145 - 190	399	164	442
BKF300045	300	316	70	260	225	45 - 70	182	75	442
BKF300065	300	316	110	260	225	65 - 110	286	118	442
BKF300105	300	316	150	260	225	105 - 150	390	161	442
BKF300145	300	316	190	260	225	145 - 190	494	204	442
BKF350045	350	366	70	310	275	45 - 70	217	89	442
BKF350065	350	366	110	310	275	65 - 110	341	140	442
BKF350105	350	366	150	310	275	105 - 150	465	192	442
BKF350145	350	366	190	310	275	145 - 190	589	243	442
BKF400045	400	416	70	360	325	45 - 70	252	104	442
BKF400065	400	416	110	360	325	65 - 110	396	163	442
BKF400105	400	416	150	360	325	105 - 150	540	223	442
BKF400145	400	416	190	360	325	145 - 190	684	282	442
BKF500045	500	516	70	460	425	45 - 70	322	133	442
BKF500065	500	516	110	460	425	65 - 110	506	209	442
BKF500105	500	516	150	460	425	105 - 150	690	285	442
BKF500145	500	516	190	460	425	145 - 190	874	361	442
BKF600045	600	616	70	560	525	45 - 70	392	161	442
BKF600065	600	616	110	560	525	65 - 110	616	254	442
BKF600105	600	616	150	560	525	105 - 150	840	347	442
BKF600145	600	616	190	560	525	145 - 190	1064	439	442

Bodenkanal-systeme

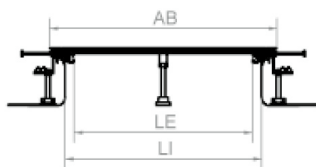

AB = Aussenbreite
LI = Lichte Innenkanalbreite
LE = Lichte Eingriffsöffnung

Kanäle mit Bodenwanne

Kanäle	Nennmass	Aussenbreite (AB) mm	Zughöhe (Z) mm	Breite (LI) mm	Breite (LE) mm	Nivelierbereich mm	Nutzquerschnitt cm ²	Max. Leitungsbelegung Ø 11 mm Füllgrad 0,5	Seite
BKW150040	150	166	28	134	75	40 - 60	37,5	15	444
BKW150050	150	166	38	134	75	50 - 70	50,9	21	444
BKW150060	150	166	48	134	75	60 - 100	64,3	26	444
BKW150070	150	166	58	134	75	70 - 110	77,7	32	444
BKW200060	200	216	48	184	125	60 - 100	88,3	36	444
BKW200070	200	216	58	184	125	70 - 110	106,7	44	444
BKW200080	200	216	68	184	125	80 - 120	125,1	51	444
BKW200090	200	216	78	184	125	90 - 130	143,5	59	444
BKW250060	250	266	48	234	175	60 - 100	112,3	46	444
BKW250070	250	266	58	234	175	70 - 110	135,7	56	444
BKW250080	250	266	68	234	175	80 - 120	159,1	65	444
BKW250090	250	266	78	234	175	90 - 130	182,5	75	444
BKW300060	300	316	48	284	225	60 - 100	136,3	56	444
BKW300070	300	316	58	284	225	70 - 110	164,7	68	444
BKW300080	300	316	68	284	225	80 - 120	193,1	79	444
BKW300090	300	316	78	284	225	90 - 130	221,5	91	444
BKW350060	350	366	48	334	275	60 - 100	160,3	66	444
BKW350070	350	366	58	334	275	70 - 110	193,7	80	444
BKW350080	350	366	68	334	275	80 - 120	227,1	93	444
BKW350090	350	366	78	334	275	90 - 130	260,5	107	444
BKW400060	400	416	48	384	325	60 - 100	184,3	76	444
BKW400070	400	416	58	384	325	70 - 110	222,7	92	444
BKW400080	400	416	68	384	325	80 - 120	261,1	107	444
BKW400090	400	416	78	384	325	90 - 130	299,5	123	444
BKW500060	500	516	48	484	425	60 - 100	232,3	96	444
BKW500070	500	516	58	484	425	70 - 110	280,7	116	444
BKW500080	500	516	68	484	425	80 - 120	329,1	136	444
BKW500090	500	516	78	484	425	90 - 130	377,5	156	444
BKW600060	600	616	48	584	525	60 - 100	280,3	115	444
BKW600070	600	616	58	584	525	70 - 110	338,7	139	444
BKW600080	600	616	68	584	525	80 - 120	397,1	164	444
BKW600090	600	616	78	584	525	90 - 130	455,5	188	444

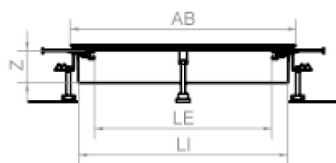

AB = Aussenbreite
 LI = Lichte Innenkanalbreite
 LE = Lichte Eingriffsöffnung
 Z = Zughöhe

Kanäle mit flexibler Schalung und Dichtungsmöglichkeit

Kanäle	Nennmass	Aussenbreite	Kanalhöhe max.	Breite (LI)	Breite (LE)	Nivelierbereich mm	Nutzquerschnitt cm ²	Max. Leitungsbelegung Ø 11 mm Füllgrad 0,5	Seite
		mm	mm	mm	mm				
BKFD150045	150	170	70	115	63	45 - 70	77	31	450
BKFD150065	150	170	110	115	63	65 - 110	121	50	450
BKFD150105	150	170	150	115	63	105 - 150	165	68	450
BKFD150145	150	170	190	115	63	145 - 190	209	86	450
BKFD200045	200	220	70	165	113	45 - 70	112	46	450
BKFD200065	200	220	110	165	113	65 - 110	176	72	450
BKFD200105	200	220	150	165	113	105 - 150	240	99	450
BKFD200145	200	220	190	165	113	145 - 190	304	125	450
BKFD250045	250	270	70	215	163	45 - 70	147	60	450
BKFD250065	250	270	110	215	163	65 - 110	231	95	450
BKFD250105	250	270	150	215	163	105 - 150	315	130	450
BKFD250145	250	270	190	215	163	145 - 190	399	164	450
BKFD300045	300	320	70	265	213	45 - 70	182	75	450
BKFD300065	300	320	110	265	213	65 - 110	286	118	450
BKFD300105	300	320	150	265	213	105 - 150	390	161	450
BKFD300145	300	320	190	265	213	145 - 190	494	204	450
BKFD350045	350	370	70	315	263	45 - 70	217	89	450
BKFD350065	350	370	110	315	263	65 - 110	341	140	450
BKFD350105	350	370	150	315	263	105 - 150	465	192	450
BKFD350145	350	370	190	315	263	145 - 190	589	243	450
BKFD400045	400	420	70	365	313	45 - 70	252	104	450
BKFD400065	400	420	110	365	313	65 - 110	396	163	450
BKFD400105	400	420	150	365	313	105 - 150	540	223	450
BKFD400145	400	420	190	365	313	145 - 190	684	282	450
BKFD500045	500	520	70	465	413	45 - 70	322	133	450
BKFD500065	500	520	110	465	413	65 - 110	506	209	450
BKFD500105	500	520	150	465	413	105 - 150	690	285	450
BKFD500145	500	520	190	465	413	145 - 190	874	361	450
BKFD600045	600	620	70	565	513	45 - 70	392	161	450
BKFD600065	600	620	110	565	513	65 - 110	616	254	450
BKFD600105	600	620	150	565	513	105 - 150	840	347	450
BKFD600145	600	620	190	565	513	145 - 190	1064	439	450

Bodenkanal-systeme

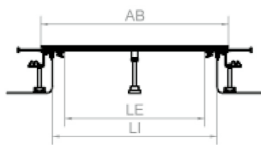

AB = Aussenbreite
LI = Lichte Innenkanalbreite
LE = Lichte Eingriffsöffnung

Kanäle mit Bodenwanne und Dichtungsmöglichkeit

Kanäle	Nennmass	Aussenbreite mm	Zughöhe (Z) mm	Breite (LI) mm	Breite (LE) mm	Nivelier- bereich mm	Nutzquer- schnitt cm ²	Max. Leitungs- belegung Ø 11 mm Füllgrad 0,5	Seite
BKWD150040	150	170	28	111	63	40 - 60	37,5	15	452
BKWD150050	150	170	38	111	63	50 - 70	50,9	21	452
BKWD150060	150	170	48	111	63	60 - 100	64,3	26	452
BKWD200060	200	220	48	161	113	60 - 100	88,3	36	452
BKWD200070	200	220	58	161	113	70 - 110	106,7	44	452
BKWD200080	200	220	68	161	113	80 - 120	125,1	51	452
BKWD200090	200	220	78	161	113	90 - 130	143,5	59	452
BKWD250060	250	270	48	211	163	60 - 100	112,3	46	452
BKWD250070	250	270	58	211	163	70 - 110	135,7	56	452
BKWD250080	250	270	68	211	163	80 - 120	159,1	65	452
BKWD250090	250	270	78	211	163	90 - 130	182,5	75	452
BKWD300060	300	320	48	261	213	60 - 100	136,3	56	452
BKWD300070	300	320	58	261	213	70 - 110	164,7	68	452
BKWD300080	300	320	68	261	213	80 - 120	193,1	79	452
BKWD300090	300	320	78	261	213	90 - 130	221,5	91	452
BKWD350060	350	370	48	311	263	60 - 100	160,3	66	452
BKWD350070	350	370	58	311	263	70 - 110	193,7	80	452
BKWD350080	350	370	68	311	263	80 - 120	227,1	93	452
BKWD350090	350	370	78	311	263	90 - 130	260,5	107	452
BKWD400060	400	420	48	361	313	60 - 100	184,3	76	452
BKWD400070	400	420	58	361	313	70 - 110	222,7	92	452
BKWD400080	400	420	68	361	313	80 - 120	261,1	107	452
BKWD400090	400	420	78	361	313	90 - 130	299,5	123	452
BKWD500060	500	520	48	461	413	60 - 100	232,3	96	452
BKWD500070	500	520	58	461	413	70 - 110	280,7	116	452
BKWD500080	500	520	68	461	413	80 - 120	329,1	136	452
BKWD500090	500	520	78	461	413	90 - 130	377,5	156	452
BKWD600060	600	620	48	561	513	60 - 100	280,3	115	452
BKWD600070	600	620	58	561	513	70 - 110	338,7	139	452
BKWD600080	600	620	68	561	513	80 - 120	397,1	164	452
BKWD600090	600	620	78	561	513	90 - 130	455,5	188	452

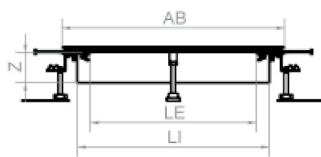

AB = Aussenbreite
LI = Lichte Innenkanalbreite
LE = Lichte Eingriffsöffnung
Z = Zughöhe

- BKF: Komplettkanal mit flexibler Schalung zum bodenbündigen Einbau in trockenen Räumen mit trockenengepflegten Fußböden
- Ab 55 mm Unterlagsbodenhöhe können bodenebene Einbaueinheiten eingebaut werden
- Blinddeckel und Abdeckungen mit Stanzungen: Stahlblech verzinkt nach DIN EN 10327, Materialstärke 3 mm, Länge 800 mm, Befestigungsbohrungen einseitig gesenkt zur individuellen Belegung mit Bodenbelag
- Belagstosskante: PC/ABS halogenfrei, 0 oder 4 mm hoch, Farbe Grau, bündig montiert
- Flexible Schalung: PVC, UV-beständig, hochschlagzäh
- Kanal-Nivellierhöhe ab 40 mm mit Trittschalldämmlager ab 45 mm

- Mit werkseitig montierten Nivellierschellen, Trittschalldämmung und Nivellierstifte sind im Beipack
- Belagstosskante aus Alu auf Anfrage

Lieferlänge:
2400 mm

Lieferform:
Bis Breite 300 mm sind im Auslieferungszustand die Oberteile auf das Unterteil montiert. Ab Breite 350 mm liegen aus Gewichtsgründen die Kanaloberteile der Lieferung separat bei.



Nennmass	BKF Nivellierhöhe b 45 - 70 mm Stahlblech	BKF Nivellierhöhe b 65 - 110 mm Stahlblech	BKF Nivellierhöhe b 105 - 150 mm Stahlblech	BKF Nivellierhöhe b 145 - 190 mm Stahlblech
150 	BKF150045 VPE 24 m	BKF150065 VPE 24 m	BKF150105 VPE 24 m	BKF150145 VPE 24 m
200 	BKF200045 VPE 24 m	BKF200065 VPE 24 m	BKF200105 VPE 24 m	BKF200145 VPE 24 m
250 	BKF250045 VPE 24 m	BKF250065 VPE 24 m	BKF250105 VPE 24 m	BKF250145 VPE 24 m
300 	BKF300045 VPE 24 m	BKF300065 VPE 24 m	BKF300105 VPE 24 m	BKF300145 VPE 24 m
350 	BKF350045 VPE 24 m	BKF350065 VPE 24 m	BKF350105 VPE 24 m	BKF350145 VPE 24 m
400 	BKF400045 VPE 24 m	BKF400065 VPE 24 m	BKF400105 VPE 24 m	BKF400145 VPE 24 m
500 	BKF500045 VPE 24 m	BKF500065 VPE 24 m	BKF500105 VPE 24 m	BKF500145 VPE 24 m
600 	BKF600045 VPE 24 m	BKF600065 VPE 24 m	BKF600105 VPE 24 m	BKF600145 VPE 24 m

Material:

Stahlblech verzinkt, Verzinkung nach DIN EN 10327

Hinweis:

- Lastabfangende Traversen. X Stück montiert pro 2400 mm
- Komplettkanal: bis Breite 300 mm - 3 Stück, bei Breite 350 mm - 6 Stück, ab Breite 400 mm - 9 Stück.
- Deckel ist nicht geerdet und muss verschraubt werden
- Die Belastungsfähigkeit beträgt für bodenbündig eingebaute Bauteile 1500 N, eine geringfügige Durchbiegung ist zulässig

- Verschlussstück mit Folie als Abschluss für bodenbündige Kanäle, zum Aufstecken auf das Kanalende
- Komplette Formteile auf Anfrage verfügbar
- Optional Schnappbefestigung am Blinddeckel, damit der Deckel nicht geschraubt werden muss
- Kanal benötigt keine zusätzliche Erdung. Die Verbinder sind im Lieferumfang dabei. An einem Punkt muss eine Anschlussklemme gesetzt werden. Art. No. BKZSAK00

▶ Seite 569

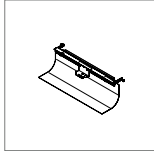

Verschlussstück für BKF
Nivellierhöhe b
Stahlblech

BKFBV150
VPE 1 St

BKFBV200
VPE 1 St

BKFBV250
VPE 1 St

BKFBV300
VPE 1 St

BKFBV350
VPE 1 St

BKFBV400
VPE 1 St

BKFBV500
VPE 1 St

BKFBV600
VPE 1 St

tehalit.BK – Bodenkanal mit Bodenwanne für trockengepflegte Fussböden

- BKW: Komplettkanal mit Wanne zum bodenbündigen Einbau in trockenen Räumen mit trockengepflegten Fussböden
- Wanne: 1 mm Stahlblech verzinkt nach DIN EN 10327
- Ab Kanäle mit Nivellierbereich 70 - 110 mm können bodenebene Einbaueinheiten eingebaut werden
- Blinddeckel und Abdeckungen mit Stanzungen: Stahlblech verzinkt nach DIN EN 10327, Materialstärke 3 mm, Länge 800 mm, Befestigungsbohrungen einseitig gesenkt zur individuellen Belegung mit Bodenbelag
- Belagstosskante: PC/ABS halogenfrei, 0 oder 4 mm hoch, Farbe Grau, bündig montiert
- Kanal-Nivellierhöhe 40 mm mit Trittschalldämmung ab 45 mm

- Mit werkseitig montierten Nivellierschellen, Trittschalldämmung und Nivellierstifte sind im Beipack
- Mit festeingefügter Stahlblechtrennwand auf Anfrage
- Belagstosskante aus Alu auf Anfrage

Lieferlänge:
2400 mm

Lieferform:
Bis Breite 300 mm sind im Auslieferungszustand die Oberteile auf das Unterteil montiert. Ab Breite 350 mm liegen aus Gewichtsgründen die Kanaloberteile der Lieferung separat bei.



Nennmass	BKW Nivellierhöhe b 40 - 60 mm Stahlblech	BKW Nivellierhöhe b 50 - 70 mm Stahlblech	BKW Nivellierhöhe b 60 - 100 mm Stahlblech	BKW Nivellierhöhe b 70 - 110 mm Stahlblech	BKW Nivellierhöhe b 80 - 120 mm Stahlblech	BKW Nivellierhöhe b 90 - 130 mm Stahlblech
150 	BKW150040 VPE 24 m	BKW150050 VPE 24 m	BKW150060 VPE 24 m	BKW150070 VPE 24 m		
200 			BKW200060 VPE 24 m	BKW200070 VPE 24 m	BKW200080 VPE 24 m	BKW200090 VPE 24 m
250 			BKW250060 VPE 24 m	BKW250070 VPE 24 m	BKW250080 VPE 24 m	BKW250090 VPE 24 m
300 			BKW300060 VPE 24 m	BKW300070 VPE 24 m	BKW300080 VPE 24 m	BKW300090 VPE 24 m
350 			BKW350060 VPE 24 m	BKW350070 VPE 24 m	BKW350080 VPE 24 m	BKW350090 VPE 24 m
400 			BKW400060 VPE 24 m	BKW400070 VPE 24 m	BKW400080 VPE 24 m	BKW400090 VPE 24 m
500 			BKW500060 VPE 24 m	BKW500070 VPE 24 m	BKW500080 VPE 24 m	BKW500090 VPE 24 m
600 			BKW600060 VPE 24 m	BKW600070 VPE 24 m	BKW600080 VPE 24 m	BKW600090 VPE 24 m

Material:

Stahlblech verzinkt, Verzinkung nach DIN EN 10327

Hinweis:

- Lastabfangende Traversen. X Stück montiert pro 2400 mm Komplettkanal: bis Breite 300 mm - 3 Stück, bei Breite 350 mm - 6 Stück, ab Breite 400 mm - 9 Stück. (Schraube der Traverse muss durch den Kanal gebohrt werden)
- Deckel ist nicht geerdet und muss verschraubt werden
- Die Belastungsfähigkeit beträgt für bodenbündig eingebaute Bauteile 1500 N, eine geringfügige Durchbiegung ist zulässig

- Endstück mit Bodenwanne als Abschluss für bodenbündige Kanäle, zum Anschluss an das Kanallende. Mit werkseitig montierten Nivellierschellen, Trittschalldämmung und Nivellierstifte im Beipack
- Optional Schnappbefestigung am Blinddeckel, damit der Deckel nicht geschraubt werden muss
- Komplette Formteile auf Anfrage verfügbar
- Kanal benötigt keine zusätzliche Erdung. Die Verbinder sind im Lieferumfang dabei. An einem Punkt muss eine Anschlussklemme gesetzt werden. Art. No. BKZSAK00

▶ Seite 569

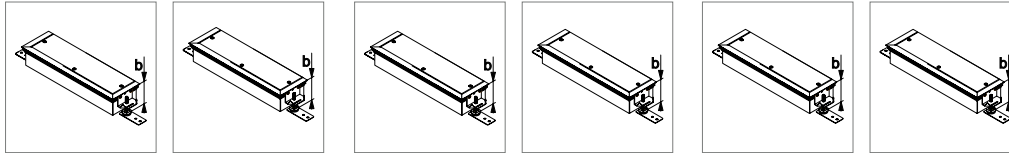

Endstück BKW
Nivellierhöhe b
40 - 60 mm
Stahlblech

Endstück BKW
Nivellierhöhe b
50 - 70 mm
Stahlblech

Endstück BKW
Nivellierhöhe b
60 - 100 mm
Stahlblech

Endstück BKW
Nivellierhöhe b
70 - 110 mm
Stahlblech

Endstück BKW
Nivellierhöhe b
80 - 120 mm
Stahlblech

Endstück BKW
Nivellierhöhe b
90 - 130 mm
Stahlblech

BKWE150040
VPE 1 St

BKWE150050
VPE 1 St

BKWE150060
VPE 1 St

BKWE150070
VPE 1 St

BKWE200060
VPE 1 St

BKWE200070
VPE 1 St

BKWE200080
VPE 1 St

BKWE200090
VPE 1 St

BKWE250060
VPE 1 St

BKWE250070
VPE 1 St

BKWE250080
VPE 1 St

BKWE250090
VPE 1 St

BKWE300060
VPE 1 St

BKWE300070
VPE 1 St

BKWE300080
VPE 1 St

BKWE300090
VPE 1 St

BKWE350060
VPE 1 St

BKWE350070
VPE 1 St

BKWE350080
VPE 1 St

BKWE350090
VPE 1 St

BKWE400060
VPE 1 St

BKWE400070
VPE 1 St

BKWE400080
VPE 1 St

BKWE400090
VPE 1 St

BKWE500060
VPE 1 St

BKWE500070
VPE 1 St

BKWE500080
VPE 1 St

BKWE500090
VPE 1 St

BKWE600060
VPE 1 St

BKWE600070
VPE 1 St

BKWE600080
VPE 1 St

BKWE600090
VPE 1 St

- Als zusätzliche Abdeckung, Befestigungsbohrungen einseitig gesenkt zur individuellen Belegung mit Bodenbelag, inkl. Befestigungsschrauben
- Blinddeckel und Abdeckungen mit Ausstanzungen für Versorgungseinheiten
- Optional Schnappbefestigung am Blinddeckel damit der Deckel nicht geschraubt werden muss. (muss bei Bestellung angegeben werden)
- Wannendeckel auf Anfrage erhältlich

Versorgungseinheiten:
siehe ▶ Seite 494

Ausstanzungen:

- R06: rund 215 mm
- R10: rund 275 mm
- R12: rund 306 mm
- Q06: quadratisch 200 x 200 mm
- Q08: quadratisch 294 x 294 mm
- Q12: quadratisch 244 x 244 mm
- E04: eckig 147 x 247 mm
- E09: eckig 200 x 253 mm

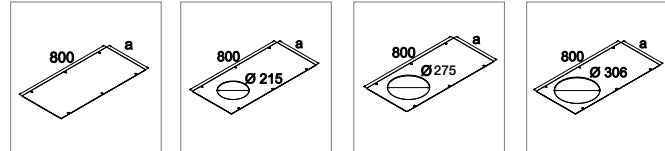

Nennmass a

Blinddeckel	Abdeckung Stanzung für R06	Abdeckung Stanzung für R10	Abdeckung Stanzung für R12
Stahlblech	Stahlblech	Stahlblech	Stahlblech

150

BKA150800
VPE 1 St

200

BKA200800
VPE 1 St

250

BKA250800
VPE 1 St

300

BKA300800
VPE 1 St

BKA300800R06
VPE 1 St

350

BKA350800
VPE 1 St

BKA350800R06
VPE 1 St

BKA350800R10
VPE 1 St

400

BKA400800
VPE 1 St

BKA400800R06
VPE 1 St

BKA400800R10
VPE 1 St

BKA400800R12
VPE 1 St

500

BKA500800
VPE 1 St

BKA500800R06
VPE 1 St

BKA500800R10
VPE 1 St

BKA500800R12
VPE 1 St

600

BKA600800
VPE 1 St

BKA600800R06
VPE 1 St

BKA600800R10
VPE 1 St

BKA600800R12
VPE 1 St

Lieferlänge:
800 mm

Material:
3 mm Stahlblech verzinkt,
Verzinkung nach DIN EN 10327

▶ Seite 569

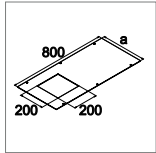

Abdeckung
Stanzung
für Q06
Stahlblech

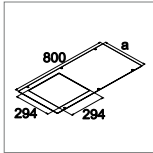

Abdeckung
Stanzung
für Q08
Stahlblech

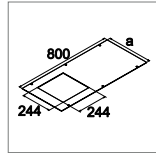

Abdeckung
Stanzung
für Q12
Stahlblech

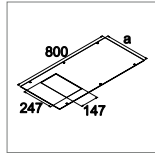

Abdeckung
Stanzung
für E04
Stahlblech

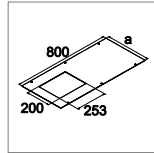

Abdeckung
Stanzung
für E09
Stahlblech

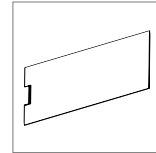

Abdeckung
mit stirnseitigem
Kabelausschuss
auf Anfrage

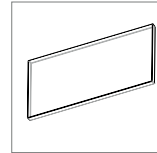

Abdeckung
mit 20 mm Wanne
auf Anfrage

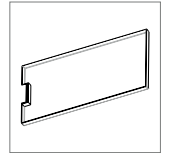

Abdeckung
mit 20 mm Wanne
und Kabelausschuss
auf Anfrage

auf Anfrage
VPE 1 St

auf Anfrage
VPE 1 St

auf Anfrage
VPE 1 St

BKA250800E04
VPE 1 St

auf Anfrage
VPE 1 St

auf Anfrage
VPE 1 St

auf Anfrage
VPE 1 St

BKA300800Q06
VPE 1 St

BKA300800E04
VPE 1 St

BKA300800E09
VPE 1 St

auf Anfrage
VPE 1 St

auf Anfrage
VPE 1 St

auf Anfrage
VPE 1 St

BKA350800Q06
VPE 1 St

BKA350800Q12
VPE 1 St

BKA350800E04
VPE 1 St

BKA350800E09
VPE 1 St

auf Anfrage
VPE 1 St

auf Anfrage
VPE 1 St

auf Anfrage
VPE 1 St

BKA400800Q06
VPE 1 St

BKA400800Q08
VPE 1 St

BKA400800Q12
VPE 1 St

BKA400800E04
VPE 1 St

BKA400800E09
VPE 1 St

auf Anfrage
VPE 1 St

auf Anfrage
VPE 1 St

auf Anfrage
VPE 1 St

BKA500800Q06
VPE 1 St

BKA500800Q08
VPE 1 St

BKA500800Q12
VPE 1 St

BKA500800E04
VPE 1 St

BKA500800E09
VPE 1 St

auf Anfrage
VPE 1 St

auf Anfrage
VPE 1 St

auf Anfrage
VPE 1 St

BKA600800Q06
VPE 1 St

BKA600800Q08
VPE 1 St

BKA600800Q12
VPE 1 St

BKA600800E04
VPE 1 St

BKA600800E09
VPE 1 St

auf Anfrage
VPE 1 St

auf Anfrage
VPE 1 St

auf Anfrage
VPE 1 St

- Traversen zur zusätzlichen Lastabfangung unter Blinddeckeln und Abdeckungen mit Stanzungen von bodenbündigen Kanälen, Befestigung mit Schrauben im Kanalseitenprofil
- BKTN: ohne Mittenunterstützung
- BKTMN: mit Mittenunterstützung, Nivellierstifte müssen separat bestellt werden

Hinweis:

- Traversen mit Mittenunterstützung müssen zur Vermeidung einer unzulässigen Durchbiegung bauseitig mit Nivellierstiften M8 ausgerüstet werden
(Der Nivellierstift muss durch den Kanal gebohrt werden)

▶ Seite 569

Bodenkanal-
systeme

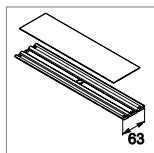
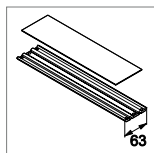

Nennmass a

Traverse
Stahlblech

Traverse
für Mittenunterst.
Stahlblech

150	BKTN150 VPE 1 St	
200	BKTN200 VPE 1 St	
250	BKTN250 VPE 1 St	BKTMN250 VPE 1 St
300	BKTN300 VPE 1 St	BKTMN300 VPE 1 St
350	BKTN350 VPE 1 St	BKTMN350 VPE 1 St
400		BKTMN400 VPE 1 St
500		BKTMN500 VPE 1 St
600		BKTMN600 VPE 1 St

tehalit Bodensysteme Für jeden Boden das passende System

An Bodeninstallationssystemen führt heute vor allem im Zweckbau oft kein Weg mehr vorbei. Moderne architektonische Konzepte bevorzugen häufig grossflächige Glasfassaden und auch bei der Raumaufteilung kommen immer öfter Glaswände zum Einsatz. Bodeninstallationssysteme erweisen sich in diesen Fällen als praktikable Lösung - sowohl im Zweck- als auch im Wohnbau. Aus diesem Grund führt Hager ein breites Angebot von verschiedenen Bodensystemen. Angefangen vom bodenüberdeckten, über das bodenbündige bis zum System welches auf den Boden installiert wird. Die dazu passenden Bodendosen sorgen dafür, dass die Energie- und Datenleitungen an den gewünschten Stellen aus dem Boden geführt werden können.

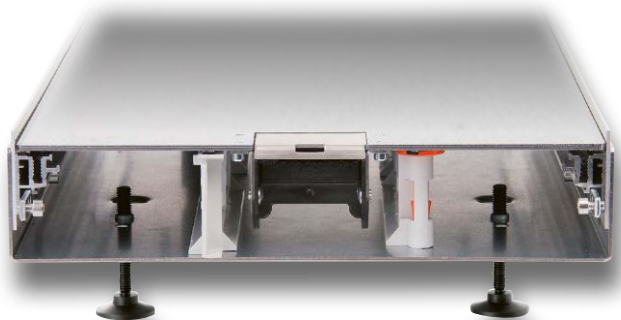
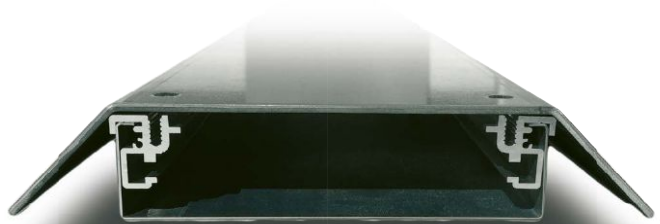

tehalit.BK – Bodenkanal mit flexibler Schalung mit Dichtungsmöglichkeit

- BKFD: Komplettkanal mit flexibler Schalung mit Dichtungsmöglichkeit zum bodenbündigen Einbau in trockenen Räumen
- Ab 55 mm Unterlagsbodenhöhe können bodenebene Einbaueinheiten eingebaut werden
- Blinddeckel und Abdeckungen mit Stanzungen: Stahlblech verzinkt nach DIN EN 10327, Materialstärke 3 mm, Länge 800 mm, Befestigungsbohrungen einseitig gesenkt zur individuellen Belegung mit Bodenbelag
- Belagstosskante: PC/ABS halogenfrei, 0 oder 4 mm hoch, Farbe Grau, bündig montiert
- Flexible Schalung: PVC, UV-beständig, hochschlagzäh
- Kanal-Nivellierhöhe ab 40 mm mit Trittschalldämmlager ab 45 mm

- Mit werkseitig montierten Nivellierschellen. Dichtungsband, Trittschalldämmung und Nivellierstifte sind im Beipack
- Belagstosskante aus Alu auf Anfrage

Lieferlänge:
2400 mm

Lieferform:
Bis Breite 300 mm sind im Auslieferungszustand die Oberteile auf das Unterteil montiert. Ab Breite 350 mm liegen aus Gewichtsgründen die Kanaloberteile der Lieferung separat bei.



Nennmass	BKFD Nivellierhöhe b 45 - 70 mm Stahlblech	BKFD Nivellierhöhe b 65 - 110 mm Stahlblech	BKFD Nivellierhöhe b 105 - 150 mm Stahlblech	BKFD Nivellierhöhe b 145 - 190 mm Stahlblech
150 	BKFD150045 VPE 24 m	BKFD150065 VPE 24 m	BKFD150105 VPE 24 m	BKFD150145 VPE 24 m
200 	BKFD200045 VPE 24 m	BKFD200065 VPE 24 m	BKFD200105 VPE 24 m	BKFD200145 VPE 24 m
250 	BKFD250045 VPE 24 m	BKFD250065 VPE 24 m	BKFD250105 VPE 24 m	BKFD250145 VPE 24 m
300 	BKFD300045 VPE 24 m	BKFD300065 VPE 24 m	BKFD300105 VPE 24 m	BKFD300145 VPE 24 m
350 	BKFD350045 VPE 24 m	BKFD350065 VPE 24 m	BKFD350105 VPE 24 m	BKFD350145 VPE 24 m
400 	BKFD400045 VPE 24 m	BKFD400065 VPE 24 m	BKFD400105 VPE 24 m	BKFD400145 VPE 24 m
500 	BKFD500045 VPE 24 m	BKFD500065 VPE 24 m	BKFD500105 VPE 24 m	BKFD500145 VPE 24 m
600 	BKFD600045 VPE 24 m	BKFD600065 VPE 24 m	BKFD600105 VPE 24 m	BKFD600145 VPE 24 m

Material:

Stahlblech verzinkt, Verzinkung nach DIN EN 10327

Hinweis:

- Lastabfangende Traversen. X Stück montiert pro 2400 mm Komplettkanal: bis Breite 300 mm - 3 Stück, bei Breite 350 mm - 6 Stück, ab Breite 400 mm - 9 Stück
- Deckel ist nicht geerdet und muss verschraubt werden
- Die Belastungsfähigkeit beträgt für bodenbündig eingebaute Bauteile 1500 N, eine geringfügige Durchbiegung ist zulässig

- Endstück mit Folie als Abschluss für bodenbündige Kanäle, zum Anschluss an das Kanalende. Mit werkseitig montierten Nivellierschellen, Dichtungsband. Trittschalldämmung und Nivellierstifte im Beipack
- Optional Schnappbefestigung am Blinddeckel, damit der Deckel nicht geschraubt werden muss
- Komplette Formteile auf Anfrage verfügbar
- Kanal mit Folie benötigt keine zusätzliche Erdung. Ist schon alles im Lieferumfang dabei. An einem Punkt muss einfach eine Anschlussklemme gesetzt werden. z.B. Art. No. BKZSAK00

► Seite 569

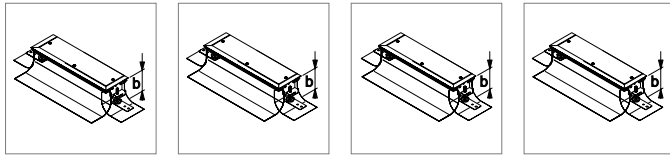

Endstück BKFD
Nivellierhöhe b
45 - 70 mm
Stahlblech

Endstück BKFD
Nivellierhöhe b
65 - 110 mm
Stahlblech

Endstück BKFD
Nivellierhöhe b
105 - 150 mm
Stahlblech

Endstück BKFD
Nivellierhöhe b
145 - 190 mm
Stahlblech

BKFDE150045
VPE 1 St

BKFDE150065
VPE 1 St

BKFDE150105
VPE 1 St

BKFDE150145
VPE 1 St

BKFDE200045
VPE 1 St

BKFDE200065
VPE 1 St

BKFDE200105
VPE 1 St

BKFDE200145
VPE 1 St

BKFDE250045
VPE 1 St

BKFDE250065
VPE 1 St

BKFDE250105
VPE 1 St

BKFDE250145
VPE 1 St

BKFDE300045
VPE 1 St

BKFDE300065
VPE 1 St

BKFDE300105
VPE 1 St

BKFDE300145
VPE 1 St

BKFDE350045
VPE 1 St

BKFDE350065
VPE 1 St

BKFDE350105
VPE 1 St

BKFDE350145
VPE 1 St

BKFDE400045
VPE 1 St

BKFDE400065
VPE 1 St

BKFDE400105
VPE 1 St

BKFDE400145
VPE 1 St

BKFDE500045
VPE 1 St

BKFDE500065
VPE 1 St

BKFDE500105
VPE 1 St

BKFDE500145
VPE 1 St

BKFDE600045
VPE 1 St

BKFDE600065
VPE 1 St

BKFDE600105
VPE 1 St

BKFDE600145
VPE 1 St

- BKWD: Komplettkanal mit Bodenwanne mit Dichtungsmöglichkeit zum bodenbündigen Einbau in trockenen Räumen
- Wanne: 1 mm Stahlblech verzinkt nach DIN EN 10327
- Ab Kanäle mit Nivellierbereich 70 - 110 mm können bodenebene Einbaueinheiten eingebaut werden
- Blinddeckel und Abdeckungen mit Stanzungen: Stahlblech verzinkt nach DIN EN 10327, Materialstärke 3 mm, Länge 800 mm, Befestigungsbohrungen einseitig gesenkt zur individuellen Belegung mit Bodenbelag
- Belagstosskante: PC/ABS halogenfrei, 0 oder 4 mm hoch, Farbe grau, bündig montiert
- Kanal-Nivellierhöhe ab 40 mm mit Trittschalldämmung ab 45 mm

- Mit werkseitig montierten Nivellierschellen. Dichtungsband, Trittschalldämmung und Nivellierstifte sind im Beipack
- Mit festeingefügter Stahlblechtrennwand auf Anfrage
- Belagstosskante aus Alu auf Anfrage

Lieferlänge: 2400 mm

Lieferform:

Bis Breite 300 mm sind im Auslieferungszustand die Oberteile auf das Unterteil montiert. Ab Breite 350 mm liegen aus Gewichtsgründen die Kanaloberteile der Lieferung separat bei.



Nennmass	BKWD Nivellierhöhe b 40 - 60 mm Stahlblech	BKWD Nivellierhöhe b 50 - 70 mm Stahlblech	BKWD Nivellierhöhe b 60 - 100 mm Stahlblech	BKWD Nivellierhöhe b 70 - 110 mm Stahlblech	BKWD Nivellierhöhe b 80 - 120 mm Stahlblech	BKWD Nivellierhöhe b 90 - 130 mm Stahlblech
150 	BKWD150040 VPE 24 m	BKWD150050 VPE 24 m	BKWD150060 VPE 24 m			
200 			BKWD200060 VPE 24 m	BKWD200070 VPE 24 m	BKWD200080 VPE 24 m	BKWD200090 VPE 24 m
250 			BKWD250060 VPE 24 m	BKWD250070 VPE 24 m	BKWD250080 VPE 24 m	BKWD250090 VPE 24 m
300 			BKWD300060 VPE 24 m	BKWD300070 VPE 24 m	BKWD300080 VPE 24 m	BKWD300090 VPE 24 m
350 			BKWD350060 VPE 24 m	BKWD350070 VPE 24 m	BKWD350080 VPE 24 m	BKWD350090 VPE 24 m
400 			BKWD400060 VPE 24 m	BKWD400070 VPE 24 m	BKWD400080 VPE 24 m	BKWD400090 VPE 24 m
500 			BKWD500060 VPE 24 m	BKWD500070 VPE 24 m	BKWD500080 VPE 24 m	BKWD500090 VPE 24 m
600 			BKWD600060 VPE 24 m	BKWD600070 VPE 24 m	BKWD600080 VPE 24 m	BKWD600090 VPE 24 m

Material:

Stahlblech verzinkt,
Verzinkung nach DIN EN 10327

Hinweis:

- Lastabfangende Traversen. X Stück montiert pro 2400 mm
Komplettkanal: bis Breite 300 mm - 3 Stück, bei Breite 350 mm - 6 Stück, ab Breite 400 mm - 9 Stück.
- Deckel ist nicht geerdet und muss verschraubt werden
- Die Belastungsfähigkeit beträgt für bodenbündig eingebaute Bauteile 1500 N, eine geringfügige Durchbiegung ist zulässig

- Endstück mit Bodenwanne als Abschluss für bodenbündige Kanäle, zum Anschluss an des Kanallende. Mit werkseitig montierten Nivellierschellen. Dichtungsband, Trittschalldämmung und Nivellierstifte im Beipack
- Optional Schnappbefestigung am Blinddeckel, damit der Deckel nicht geschraubt werden muss
- Komplette Formteile auf Anfrage verfügbar
- Kanal benötigt keine zusätzliche Erdung. Die Verbinder sind im Lieferumfang dabei. An einem Punkt muss eine Anschlussklemme gesetzt werden Art. No. BKZSAK00

▶ Seite 569

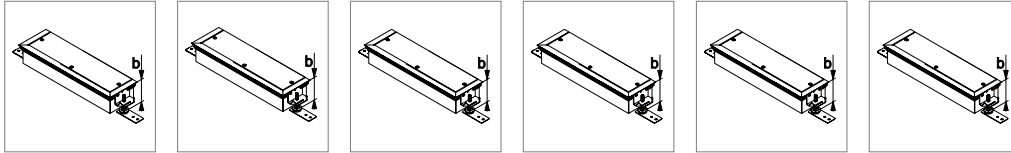

Endstück BKWD
Nivellierhöhe b
40 - 60 mm
Stahlblech

Endstück BKWD
Nivellierhöhe b
50 - 70 mm
Stahlblech

Endstück BKWD
Nivellierhöhe b
60 - 100 mm
Stahlblech

Endstück BKWD
Nivellierhöhe b
70 - 110 mm
Stahlblech

Endstück BKWD
Nivellierhöhe b
80 - 120 mm
Stahlblech

Endstück BKWD
Nivellierhöhe b
90 - 130 mm
Stahlblech

BKWDE150040
VPE 1 St

BKWDE150050
VPE 1 St

BKWDE150060
VPE 1 St

BKWDE200060
VPE 1 St

BKWDE200070
VPE 1 St

BKWDE200080
VPE 1 St

BKWDE200090
VPE 1 St

BKWDE250060
VPE 1 St

BKWDE250070
VPE 1 St

BKWDE250080
VPE 1 St

BKWDE250090
VPE 1 St

BKWDE300060
VPE 1 St

BKWDE300070
VPE 1 St

BKWDE300080
VPE 1 St

BKWDE300090
VPE 1 St

BKWDE350060
VPE 1 St

BKWDE350070
VPE 1 St

BKWDE350080
VPE 1 St

BKWDE350090
VPE 1 St

BKWDE400060
VPE 1 St

BKWDE400070
VPE 1 St

BKWDE400080
VPE 1 St

BKWDE400090
VPE 1 St

BKWDE500060
VPE 1 St

BKWDE500070
VPE 1 St

BKWDE500080
VPE 1 St

BKWDE500090
VPE 1 St

BKWDE600060
VPE 1 St

BKWDE600070
VPE 1 St

BKWDE600080
VPE 1 St

BKWDE600090
VPE 1 St

- Als zusätzliche Abdeckung, Befestigungsbohrungen einseitig gesenkt zur individuellen Belegung mit Bodenbelag, inkl. Befestigungsschrauben
- Blinddeckel und Abdeckungen mit Stanzungen für Versorgungseinheiten VANR12
- Optional Schnappbefestigung am Blinddeckel damit der Deckel nicht geschraubt werden muss. (muss bei Bestellung angegeben werden)

Ausstanzungen:
R12: rund 306 mm

Lieferlänge:
800 mm

Material:
3 mm Stahlblech verzinkt,
Verzinkung nach DIN EN 10327

► Seite 569

Bodenkanal-
systeme

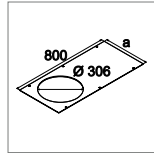
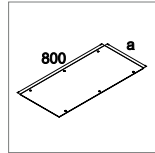

Nennmass a

Blinddeckel

Stahlblech

Abdeckung

Stanzung
für R12
Stahlblech

150	BKAD150 VPE 1 St	
200	BKAD200 VPE 1 St	
250	BKAD250 VPE 1 St	
300	BKAD300 VPE 1 St	
350	BKAD350 VPE 1 St	
400	BKAD400 VPE 1 St	BKAD400R12 VPE 1 St
500	BKAD500 VPE 1 St	BKAD500R12 VPE 1 St
600	BKAD600 VPE 1 St	BKAD600R12 VPE 1 St

- Traversen zur zusätzlichen Lastabfangung unter Blinddeckeln und Abdeckungen mit Stanzungen von bodenbündigen Kanälen, Befestigung mit Schrauben im Kanalseitenprofil
- BKTN: ohne Mittenunterstützung
- BKTMD: mit Mittenunterstützung, Nivellierstifte müssen separat bestellt werden

Hinweis:

- Traversen mit Mittenunterstützung müssen zur Vermeidung einer unzulässigen Durchbiegung bauseitig mit Nivellierstiften M8 ausgerüstet werden (Der Nivellierstift muss durch den Kanal gebohrt werden)

▶ Seite 569

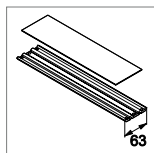

Traverse
Stahlblech

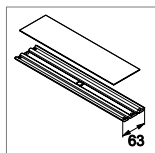

Traverse
für Mittenunterst.
Stahlblech

Nennmass

150	BKTD150 VPE 1 St	
200	BKTD200 VPE 1 St	
250	BKTD250 VPE 1 St	BKTMD250 VPE 1 St
300	BKTD300 VPE 1 St	BKTMD300 VPE 1 St
350	BKTD350 VPE 1 St	BKTMD350 VPE 1 St
400		BKTMD400 VPE 1 St
500		BKTMD500 VPE 1 St
600		BKTMD600 VPE 1 St



BKSAB00

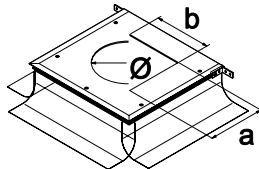

Bezeichnung	Nivellierbereich [mm]	Ø [mm]	a [mm]	b [mm]	VPE	Best.Nr.	E-No
-------------	-----------------------	--------	--------	--------	-----	----------	------

Anschlussdose mit Folie

- Anschlussdose zum seitlichen Anbau an Bodenkanäle für trockene Räume mit trocken- oder feuchtgepflegten Fußböden zur Aufnahme von bodenbündigen oder bodenüberragenden Einbaueinheiten mit Montagedeckel
- Aussenmass: 411 x 388 mm
- Anschlussdosen vermeiden Querschnittsminderungen im Kanal, die bei direkter Montage von Einbaueinheiten im Kanal entstehen
- Für die Montage wird eine Nivellierschelle vom vorhandenen Kanal und ein Nivellierset benötigt
- Nivellierset muss separat bestellt werden
- Mit Bodenwanne auf Anfrage

Anschlussdose mit Folie für tehalit.BK blind					1	BKSAB00	-
Anschlussdose mit Folie für tehalit.BK mit Stanz E04			147	247	1	BKSAE04	-
Anschlussdose mit Folie für tehalit.BK mit Stanz E09			200	253	1	BKSAE09	-
Anschlussdose mit Folie für tehalit.BK mit Stanz R06		215			1	BKSAR06	-
Anschlussdose mit Folie für tehalit.BK mit Stanz R10		275			1	BKSAR10	-
Anschlussdose mit Folie für tehalit.BK mit Stanz R12		306			1	BKSAR12	-
Anschlussdose mit Folie für tehalit.BK mit Stanz Q06		200	200		1	BKSAQ06	-
Anschlussdose mit Folie für tehalit.BK mit Stanz Q08		294	294		1	BKSAQ08	-
Anschlussdose mit Folie für tehalit.BK mit Stanz Q12		244	244		1	BKSAQ12	-

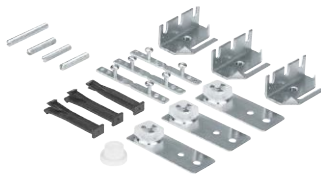

BKSAN045070

Nivellierset für Anschlussdose

- Nivellierset bestehend aus 3 Nivellierschellen, 4 Nivellierstifte mit Dämmmlager, 3 Estrichanker

Nivellierset für Anschlussdose für BKSA	45 - 70				1	BKSAN045070	-
Nivellierset für Anschlussdose für BKSA	65 - 110				1	BKSAN065110	-
Nivellierset für Anschlussdose für BKSA	105 - 150				1	BKSAN105150	-
Nivellierset für Anschlussdose für BKSA	145 - 190				1	BKSAN145190	-



GTBKL3FLF

FLF Geräteträger

- Geräteträger zur Aufnahme von FLF Geräten Gr.I oder Gr.II quer inkl. Befestigungsschrauben
- für FLF Gr. II quer muss ein Trennsteg herausgebrochen werden
- wird in den tehalit.BK Kanal geschraubt
- FLF Geräte wie 230 V oder EDV siehe ab Seite 460

FLF Geräteträger 3-fach FLF Geräteträger für tehalit.BK					1	GTBKL3FLF	-
FLF Geräteträger 5-fach FLF Geräteträger für tehalit.BK					1	GTBKL5FLF	-

Bezeichnung VPE **Best.Nr.** E-No

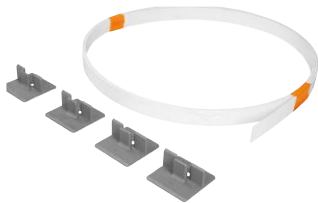

BKTWK16

Trennwand aus Polystyrol

- Trennwand zur Aufteilung in Kanalzüge, als Zubehör für bodenbündige Kanäle
- Inklusiv 4 Trennwandfüsse zum Einkleben im Kanal bzw. zum Andübeln auf der Rohdecke
- Gesamthöhe mit Trennwandfuss = Nennhöhe a + 2,5 mm
- Länge: 2000 mm
- Material: Polystyrol

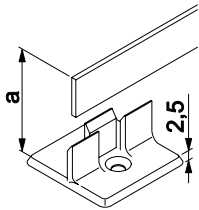

Trennwand aus Polystyrol Nennhöhe 16 mm, L= 2000 mm	1	BKTWK16	-
Trennwand aus Polystyrol Nennhöhe 31 mm, L= 2000 mm	1	BKTWK31	-
Trennwand aus Polystyrol Nennhöhe 46 mm, L= 2000 mm	1	BKTWK46	-
Trennwand aus Polystyrol Nennhöhe 61 mm, L= 2000 mm	1	BKTWK61	-
Trennwand aus Polystyrol Nennhöhe 76 mm, L= 2000 mm	1	BKTWK76	-
Trennwand aus Polystyrol Nennhöhe 91 mm, L= 2000 mm	1	BKTWK91	-



BKTWF00

Trennwandfuss aus Polystyrol

- Bei zusätzlichem Bedarf
- Material: Polystyrol

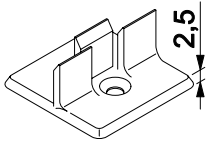

Trennwandfuss aus Polystyrol	1	BKTWF00	-
------------------------------	---	----------------	---



BKTWS20

Trennwand aus Stahlblech

- Trennwand zur Aufteilung in Kanalzüge, als Zubehör für bodenbündige Kanäle
- Zum Andübeln auf der Rohdecke
- Länge: 2400 mm

Material:

- 1 mm Stahlblech verzinkt, Verzinkung nach DIN EN 10327

Trennwand aus Stahlblech Nennhöhe 20 mm, L= 2400 mm	1	BKTWS20	-
Trennwand aus Stahlblech Nennhöhe 35 mm, L= 2400 mm	1	BKTWS35	-
Trennwand aus Stahlblech Nennhöhe 50 mm, L= 2400 mm	1	BKTWS50	-
Trennwand aus Stahlblech Nennhöhe 65 mm, L= 2400 mm	1	BKTWS65	-
Trennwand aus Stahlblech Nennhöhe 80 mm, L= 2400 mm	1	BKTWS80	-
Trennwand aus Stahlblech Nennhöhe 95 mm, L= 2400 mm	1	BKTWS95	-
Trennwand aus Stahlblech Nennhöhe 110 mm, L= 2400 mm	1	BKTWS110	-

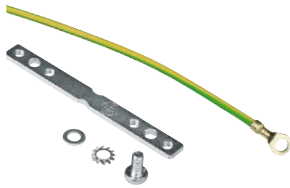

BKZSA200

Bezeichnung

VPE **Best.Nr.**

E-No

Schutzleiter zum Erdanschluss des Kanalsystems

- Verschraubung am geraden Kanalverbinder, flexible Leitung 2,5 mm², 200 mm lang, Grün-Gelb
- 1 x Ringkabelschuh, 1 x Aderendhülse
- Geeignet für bodenbündige Kanäle für trocken gepflegte Fußböden

Schutzleiter zum Erdanschluss des Kanalsystems

1 **BKZSA200**

-



BKZSAK00

Schutzleiter, Anschlussklemme

- Anschlussklemme in innerer Profilnut, flexible Leitung 4 mm², 200 mm lang, Grün-Gelb
- Geeignet für bodenbündige Kanäle mit Dichtungsmöglichkeit

Schutzleiter, Anschlussklemme

1 **BKZSAK00**

-



BKZM203

Moosgummistreifen

- Moosgummistreifen zur Aufnahme von Dehnungsdruck, selbstklebend, zur bauseitigen Montage an den Seitenprofilen
- Je Kanalmeter 2 Meter Moosgummi erforderlich
- Die Verwendung bitte unbedingt mit dem Unterlagsbodenleger abstimmen
- 20 x 3 mm selbstklebend

Moosgummistreifen

1 **BKZM203**

-



BKZBSK7011

Belagstosskante

- Bei zusätzlichem Bedarf
- Belagstosskante sichtbar (Höhe 4 mm) oder durch Bodenbelag überdeckt zu verwenden
- Je Kanalmeter 2 Meter Belagstosskante erforderlich
- Belagstosskante Höhe 3,2 mm auf Anfrage
- Belagstosskanten aus Aluminium mit unterschiedlichen Höhen auf Anfrage

Material:

PC/ABS halogenfrei

Lieferfarben:

- RAL 7011, Eisengrau
- RAL 9005, Tiefschwarz

Belagstosskante

1 **BKZBSK7011**

-

Belagstosskante

1 **BKZBSK9005**

-

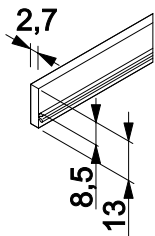

	Bezeichnung	VPE	Best.Nr.	E-No
	<p>Belagstossabdeckung für Teppich</p> <ul style="list-style-type: none"> - Für zusätzlichen Bedarf - Werkseitige Belagstosskante entfernen - Je Kanalmeter 2 Meter Belagstossabdeckung erforderlich <p>Material: PVC, Eisengrau</p>			
	<p>Belagstossabdeckung für Teppich</p>	1	BKZBSA7011	-
	<p>Estrichanker</p> <ul style="list-style-type: none"> - Zur Stabilisierung der Kanalseitenprofile - Zum Einrasten ins Kanalseitenprofil - Montageabstand zwischen den Estrichankern beträgt maximal 800 mm entlang des Seitenprofils <p>Material: - PA6</p>			
	<p>Estrichanker</p>	1	BKZEA00	-
	<p>Verbindungssatz</p> <ul style="list-style-type: none"> - Als Montagmaterial zur bauseitigen Herstellung von Abzweigen 90° mit vorhandenem Kanalmaterial - Bestehend aus 2 Winkelverbindern aussen 18 mm, 2 Kanalverbindern gerade und 2 Schrauben M5 x 12 <p>Material: Stahl</p>			
	<p>Verbindungssatz</p>	1	BKZVS90	-

Bezeichnung VPE **Best.Nr.** E-No



BKZKV180

Kanalverbinder gerade

- Bei zusätzlichem Bedarf
- gerade, 180 Grad

Material:
Stahl

Kanalverbinder gerade 1 **BKZKV180** -



BKZKV090

Kanalverbinder gewinkelt

- Bei zusätzlichem Bedarf
- gewinkelt, 90 Grad

Material:
Stahl

Kanalverbinder gewinkelt 1 **BKZKV090** -

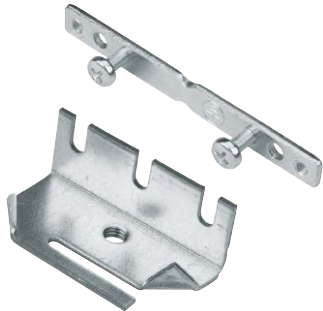

BKZN030

Nivellierschelle

- Nivellierschelle zur Aufnahme von Nivellierstiften
- Montage aussen am Seitenprofil von estrichbündigen Kanälen mit geradem Kanalverbinder und zwei Schrauben
- Montageabstand zwischen den Nivellierschellen maximal 800 mm entlang des Kanalseitenprofils

Material:
Stahl, galvanisch verzinkt

	Ab Kanalhöhe mit Trittschalldämlager
BKZN30	45 mm
BKZN50	65 mm

Nivellierhöhe 45 1 **BKZN030** -

Nivellierhöhe 65 1 **BKZN050** -

Bezeichnung Länge a VPE Best.Nr. E-No



BKZNS25

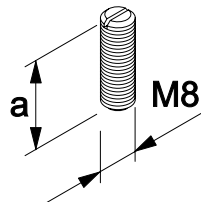

Nivellierstifte

- Nivellierstift M8 zur Aufständigung des bodenbündigen Kanals, zum Einschrauben in Nivellierschelle oder Traverse

Hinweis:

- Über Oberkante Unterlagsboden oder Traverse hinausragende Nivellierstifte müssen gekürzt werden
- Andere Höhen auf Anfrage

Nivellierstift M8x 25 Nivellierhöhe	25 mm	1	BKZNS25	-
Nivellierstift M8x 30 Nivellierhöhe	30 mm	1	BKZNS30	-
Nivellierstift M8x 35 Nivellierhöhe	35 mm	1	BKZNS35	-
Nivellierstift M8x 40 Nivellierhöhe	40 mm	1	BKZNS40	-
Nivellierstift M8x 45 Nivellierhöhe	45 mm	1	BKZNS45	-
Nivellierstift M8x 50 Nivellierhöhe	50 mm	1	BKZNS50	-
Nivellierstift M8x 55 Nivellierhöhe	55 mm	1	BKZNS55	-
Nivellierstift M8x 60 Nivellierhöhe	60 mm	1	BKZNS60	-
Nivellierstift M8x 65 Nivellierhöhe	65 mm	1	BKZNS65	-
Nivellierstift M8x 70 Nivellierhöhe	70 mm	1	BKZNS70	-
Nivellierstift M8x 75 Nivellierhöhe	75 mm	1	BKZNS75	-
Nivellierstift M8x 80 Nivellierhöhe	80 mm	1	BKZNS80	-
Nivellierstift M8x 85 Nivellierhöhe	85 mm	1	BKZNS85	-
Nivellierstift M8x 90 Nivellierhöhe	90 mm	1	BKZNS90	-
Nivellierstift M8x100 Nivellierhöhe	100 mm	1	BKZNS100	-
Nivellierstift M8x120 Nivellierhöhe	120 mm	1	BKZNS120	-
Nivellierstift M8x140 Nivellierhöhe	140 mm	1	BKZNS140	-
Nivellierstift M8x160 Nivellierhöhe	160 mm	1	BKZNS160	-



BKZKM80

Kontermutter M8

- Mutter M8 zum Kontern von Nivellierstiften in Traversen

Kontermutter M8		1	BKZKM80	-
-----------------	--	---	----------------	---



BKZHP00

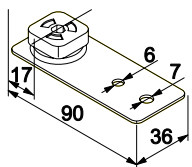

Haltepratze mit Dämmmlager

- Haltepratze mit Dämmmlager zur Befestigung des bodenbündigen Kanals auf der Rohdecke zur trittschalldämmenden Aufnahme von Nivellierstiften M8

Material:

- Haltepratzen aus Stahl verzinkt nach DIN EN 10327
- Dämmmlager aus Kunststoff

Hinweis:

- Die Einbauhöhe von Kanälen beträgt bei Verwendung von Haltepratzen mit Dämmmlager mindestens 45 mm

Haltepratze mit Dämmmlager		1	BKZHP00	-
----------------------------	--	---	----------------	---



BKZNSD0

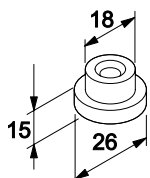

Dämmlager für Traverse

- Dämmlager zur trittschalldämmenden Aufnahme von Nivellierstiften M8 in Traversen
- Das Dämmlager erhöht die Nivellierhöhe um 5 mm

Dämmlager für Traverse

VPE **Best.Nr.** E-No

1 **BKZNSD0** -



BKZSH20

Saugheber bis max. 20 kg Tragfähigkeit

Zum Anheben der Blinddeckel

Saugheber bis max. 20 kg Tragfähigkeit

1 **BKZSH20** -



BKZSH30

Saugheber bis max. 30 kg Tragfähigkeit

Zum Anheben der Blinddeckel

Saugheber bis max. 30 kg Tragfähigkeit

1 **BKZSH30** -



BKZKH30

Krallenheber bis max. 30 kg Tragfähigkeit

Zum Anheben der Blinddeckel

Krallenheber bis max. 30 kg Tragfähigkeit

1 **BKZKH30** -



BKZHZ10

Tacker

Mit dem Tacker wird die Folienschalung bei der Universaldose zusammengetackert, damit kein Unterlagsboden in die Dose fließen kann.

Tacker

1 **BKZHZ10** -

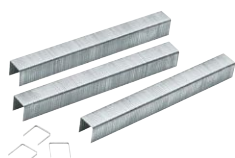

BKZHZ12

Klammern für Tacker

Die Klammern werden im Tacker verwendet

Klammern für Tacker

1 **BKZHZ12** -

Saubere Leitungsführung im Tisch

Um dieselben Verkabelungsvorteile wie im Boden auf, resp. in den Tischen zu haben wurde der Tischkanal tehalit.BKT entwickelt. Diese Lösung unserer Abteilung "Kundensonderentwicklung" ist vor allem bei Um- resp. Neubauten von Schulzimmern (PC-Labor) sehr gefragt.

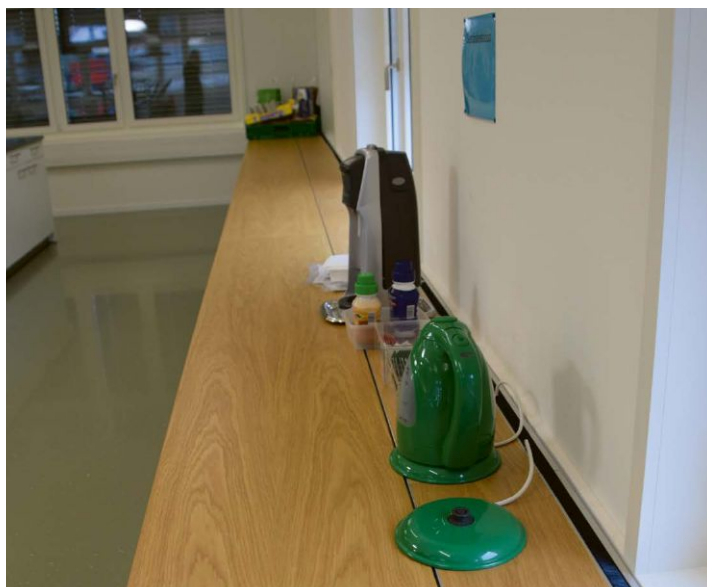

Aufbodenkanalsysteme tehalit.AK

Der Aufbodenkanal tehalit.AK zur nachträglichen Montage auf fertigen Böden ist die optimale Lösung für Renovierung, Sanierung und Modernisierung. Dank vorgefertigter Formteile ist ein Zusammenbau nach dem Baukastenprinzip auf der Baustelle einfach und schnell zu realisieren. Da sich die Position der einzelnen Deckel mit den Einbauöffnungen jederzeit beliebig verändern lässt, erweist sich der tehalit.AK zudem als äusserst flexibel bei späteren Änderungen. Weiterer Vorteil: Mit seinen drei Millimeter starken Blinddeckeln aus verzinktem Stahlblech nach DIN EN 10327 ist das System äusserst stabil und hält auch hohen Belastungen stand. Des Weiteren steht eine Vielzahl von Aufbodenkanälen aus Kunststoff und Aluminium zur Verfügung, wenn es gilt, kleinere Leitungsmengen sicher zu führen.

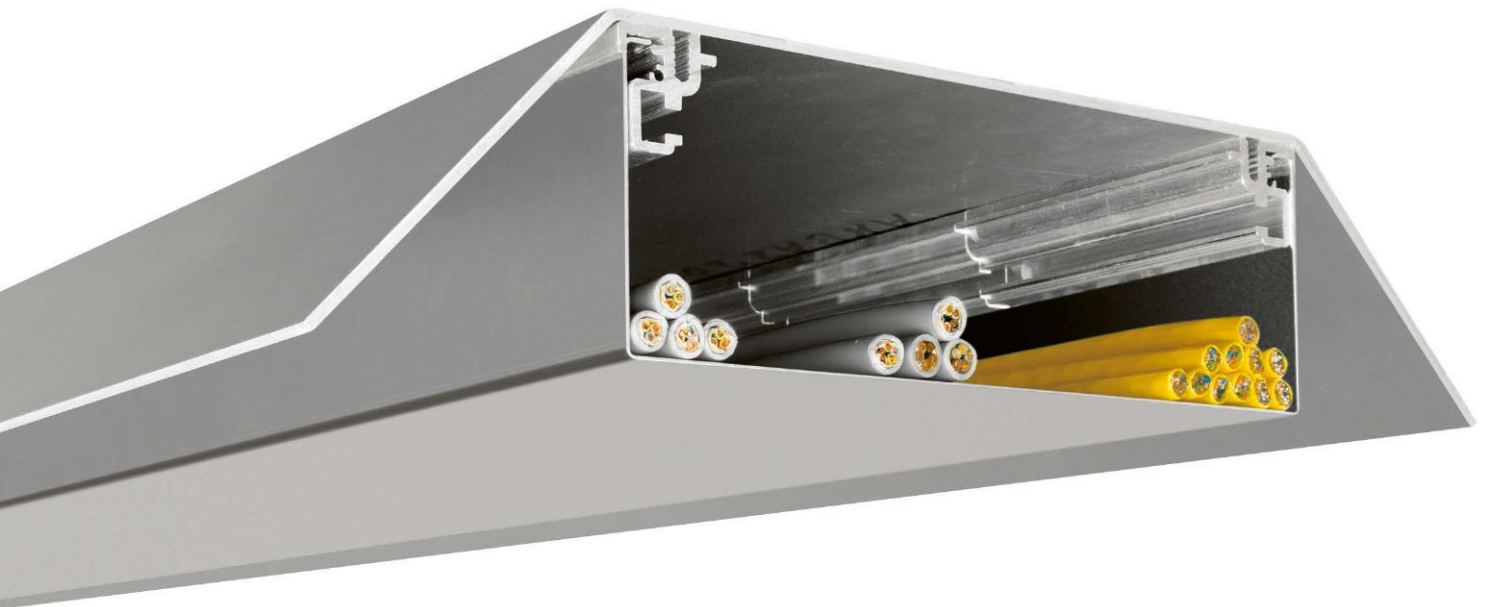

Systemübersicht	466
Kanalübersicht	467
Aufbodenkanalsystem, einseitig, Höhe 40 mm	468
Aufbodenkanalsystem, einseitig, Höhe 70 mm	470
Aufbodenkanalsystem, zweiseitig, Höhe 40 mm	472
Aufbodenkanalsystem, zweiseitig, Höhe 70 mm	474
Abdeckungen mit Montageöffnung	476
Zubehör	478
Leitungsführungsketten	480
Aufbodenkanäle	481

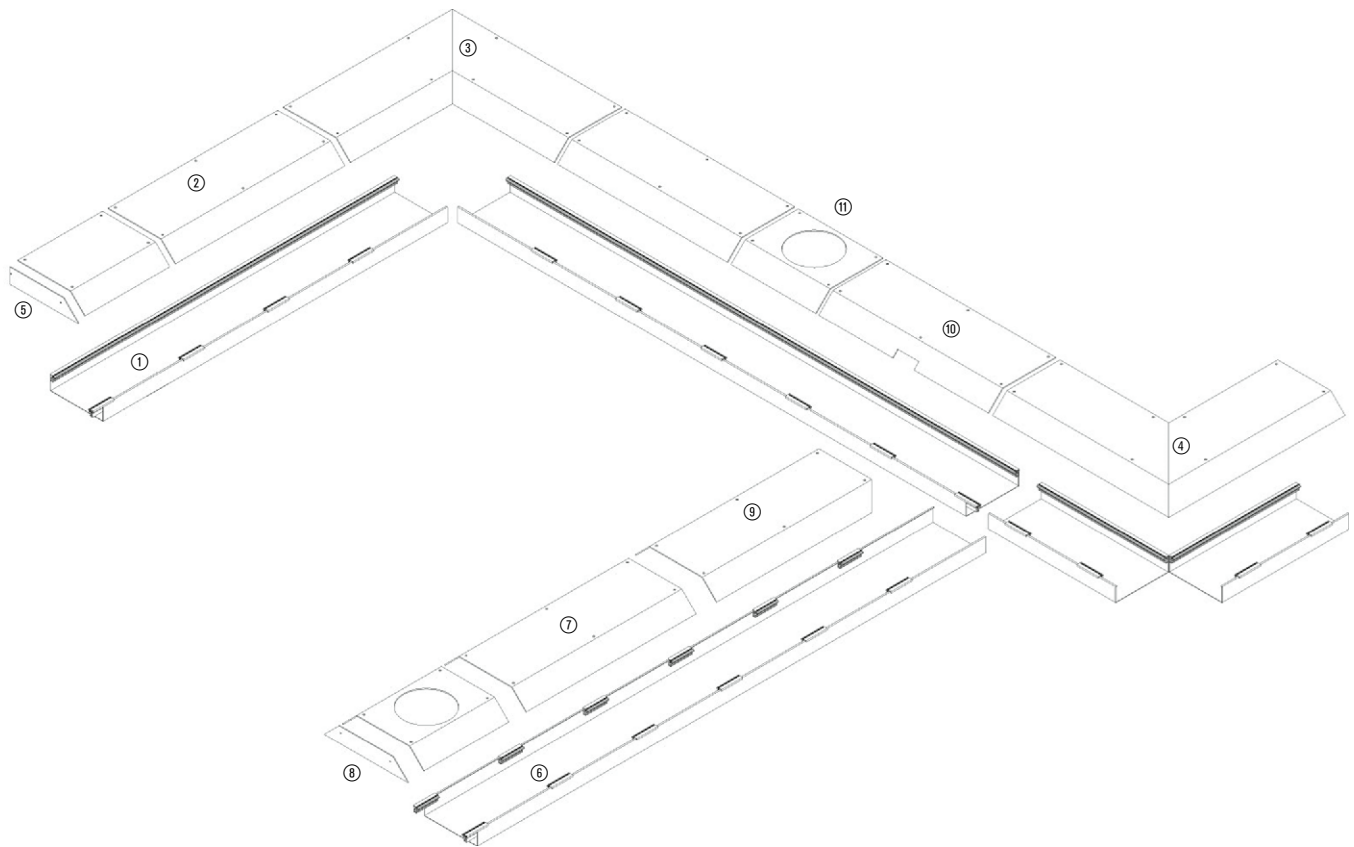

tehalit.AK

- ① Unterteil einseitig
- ② Blindeckel einseitig
- ③ Inneneck einseitig
- ④ Ausseneck einseitig
- ⑤ Endstück einseitig
- ⑥ Unterteil zweiseitig
- ⑦ Blindeckel zweiseitig
- ⑧ Endplatte zweiseitig
- ⑨ Blindeckel 45° Abzweig
- ⑩ Anschluss
- ⑪ Abdeckung mit Montageöffnung R10

Kanal- unterteile	Kanalbreite mm	Kanalhöhe mm	Ausführung	Nutzquer- schnitt cm ²	Max. Leitungs- belegung Ø 11 mm Füllgrad 0,5	Seite
AKU1500401	150	40	einseitig	60	24	468
AKU2000401	200	40	einseitig	80	33	468
AKU2500401	250	40	einseitig	100	41	468
AKU3000401	300	40	einseitig	120	49	468
AKU1500701	150	70	einseitig	105	43	470
AKU2000701	200	70	einseitig	140	57	470
AKU2500701	250	70	einseitig	175	72	470
AKU3000701	300	70	einseitig	210	86	470
AKU3500701	350	70	einseitig	245	101	470
AKU4000701	400	70	einseitig	280	115	470
AKU1500402	150	40	zweiseitig	60	24	472
AKU2000402	200	40	zweiseitig	80	33	472
AKU2500402	250	40	zweiseitig	100	41	472
AKU3000402	300	40	zweiseitig	120	49	472
AKU1500702	150	70	zweiseitig	105	43	474
AKU2000702	200	70	zweiseitig	140	57	474
AKU2500702	250	70	zweiseitig	175	72	474
AKU3000702	300	70	zweiseitig	210	86	474
AKU3500702	350	70	zweiseitig	245	101	474
AKU4000702	400	70	zweiseitig	280	115	474

- Kanal zur Verlegung auf dem vorhandenen Fussboden in trockenen Räumen mit trockengepflegten Böden
- Zur Führung von elektrischen Leitungen
- Zur Ausrüstung mit bodenübertretenden Einbaueinheiten
- Unterteil Höhe 40 mm
- Seitenprofil: Aluminium Strangpressprofil, 1 x 2400 mm, 6 x 100 mm lang
- Mit festeingfügter Stahlblechtrennwand auf Anfrage

Lieferform:

Unterteil, Blinddeckel separat bestellen

Lieferlänge:

Unterteil: 2400 mm
Blinddeckel: 400 / 800 mm

Material:

Unterteil: 1 mm Stahlblech verzinkt, Verzinkung nach DIN EN 10327
Blinddeckel: 3 mm Stahlblech verzinkt, Verzinkung nach DIN EN 10327



Aufbodenkanal-systeme

	Unterteil	Kanalhöhe
	Stahlblech	[mm]
<p>AKU1500401</p>	<p>AKU1500401 VPE 24 m</p>	40
<p>AKU2000401</p>	<p>AKU2000401 VPE 24 m</p>	40
<p>AKU2500401</p>	<p>AKU2500401 VPE 24 m</p>	40
<p>AKU3000401</p>	<p>AKU3000401 VPE 24 m</p>	40

Hinweis:

- Schrauben, Dübel und sonstiges Material zur Montage des Aufbodenkanalsystems auf der Rohdecke gehören nicht zum Lieferumfang
- Bohrungen sind nicht gesenkt
- Senkungen für Befestigungsbohrungen zur individuellen Belegung mit Bodenbelag auf Anfrage

▶ Seite 585

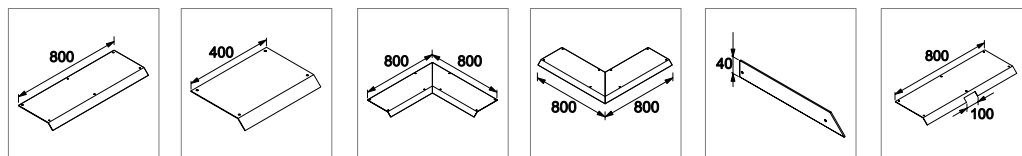

Blinddeckel
Länge 800 mm
Stahlblech

Blinddeckel
Länge 400 mm
Stahlblech

Inneneck
Stahlblech

Ausseneck
Stahlblech

Endstück
Stahlblech

Anschluss
Länge 800 mm
Stahlblech

AKB81500401
VPE 1 St

AKB41500401
VPE 1 St

AKBI1500401
VPE 1 St

AKBA1500401
VPE 1 St

AKE1500401
VPE 1 St

AKBAS1500401
VPE 1 St

AKB82000401
VPE 1 St

AKB42000401
VPE 1 St

AKBI2000401
VPE 1 St

AKBA2000401
VPE 1 St

AKE2000401
VPE 1 St

AKBAS2000401
VPE 1 St

AKB82500401
VPE 1 St

AKB42500401
VPE 1 St

AKBI2500401
VPE 1 St

AKBA2500401
VPE 1 St

AKE2500401
VPE 1 St

AKBAS2500401
VPE 1 St

AKB83000401
VPE 1 St

AKB43000401
VPE 1 St

AKBI3000401
VPE 1 St

AKBA3000401
VPE 1 St

AKE3000401
VPE 1 St

AKBAS3000401
VPE 1 St

- Kanal zur Verlegung auf dem vorhandenen Fussboden in trockenen Räumen mit trocken gepflegten Böden
- Zur Führung von elektrischen Leitungen
- Zur Ausrüstung mit bodenebenen oder bodenübertiegenden Einbaueinheiten
- Unterteil Höhe 70 mm
- Seitenprofil: Aluminium-Strangpressprofil, 1 x 2400 mm, 6 x 100 mm lang
- Mit festeingefügter Stahlblechtrennwand auf Anfrage

Lieferform:
Unterteil, Blinddeckel separat bestellen

Lieferlänge:
Unterteil: 2400 mm
Blinddeckel: 400 / 800 mm

Material:
Unterteil: 1 mm Stahlblech verzinkt, Verzinkung nach DIN EN 10327
Blinddeckel: 3 mm Stahlblech verzinkt, Verzinkung nach DIN EN 10327



Aufbodenkanal-systeme

	Unterteil	Kanalhöhe
	Stahlblech	[mm]
<p>AKU1500701</p>	<p>AKU1500701 VPE 24 m</p>	70
<p>AKU2000701</p>	<p>AKU2000701 VPE 24 m</p>	70
<p>AKU2500701</p>	<p>AKU2500701 VPE 24 m</p>	70
<p>AKU3000701</p>	<p>AKU3000701 VPE 24 m</p>	70
<p>AKU3500701</p>	<p>AKU3500701 VPE 24 m</p>	70
<p>AKU4000701</p>	<p>AKU4000701 VPE 24 m</p>	70

Hinweis:

- Schrauben, Dübel und sonstiges Material zur Montage des Aufbodenkanalsystem auf der Rohdecke gehören nicht zum Lieferumfang
- Bohrungen sind nicht gesenkt
- Senkungen für Befestigungsbohrungen zur individuellen Belegung mit Bodenbelag auf Anfrage

▶ Seite 585

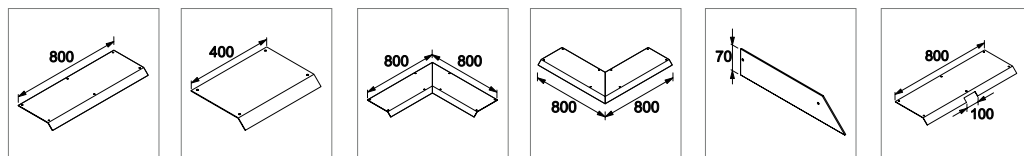

Blinddeckel
Länge 800 mm
Stahlblech

Blinddeckel
Länge 400 mm
Stahlblech

Inneneck
Stahlblech

Ausseneck
Stahlblech

Endstück
Stahlblech

Anschluss
Länge 800 mm
Stahlblech

AKB81500701
VPE 1 St

AKB41500701
VPE 1 St

AKBI1500701
VPE 1 St

AKBA1500701
VPE 1 St

AKE1500701
VPE 1 St

AKBAS1500701
VPE 1 St

AKB82000701
VPE 1 St

AKB42000701
VPE 1 St

AKBI2000701
VPE 1 St

AKBA2000701
VPE 1 St

AKE2000701
VPE 1 St

AKBAS2000701
VPE 1 St

AKB82500701
VPE 1 St

AKB42500701
VPE 1 St

AKBI2500701
VPE 1 St

AKBA2500701
VPE 1 St

AKE2500701
VPE 1 St

AKBAS2500701
VPE 1 St

AKB83000701
VPE 1 St

AKB43000701
VPE 1 St

AKBI3000701
VPE 1 St

AKBA3000701
VPE 1 St

AKE3000701
VPE 1 St

AKBAS3000701
VPE 1 St

AKB83500701
VPE 1 St

AKB43500701
VPE 1 St

AKBI3500701
VPE 1 St

AKBA3500701
VPE 1 St

AKE3500701
VPE 1 St

AKBAS3500701
VPE 1 St

AKB84000701
VPE 1 St

AKB44000701
VPE 1 St

AKBI4000701
VPE 1 St

AKBA4000701
VPE 1 St

AKE4000701
VPE 1 St

AKBAS4000701
VPE 1 St

- Kanal zur Verlegung auf dem vorhandenen Fussboden in trockenen Räumen mit trocken gepflegten Böden
- Zur Führung von elektrischen Leitungen
- Zur Ausrüstung mit bodenübertretenden Einbaueinheiten
- Unterteil Höhe 40 mm
- Seitenprofil: Aluminium-Strangpressprofil, 12 x 100 mm lang
- Mit festeingefügter Stahlblechtrennwand auf Anfrage

Lieferform:

Unterteil, Blinddeckel separat bestellen

Lieferlänge

Unterteil: 2400 mm

Blinddeckel: 400 / 800 mm

Material:

Unterteil: 1 mm Stahlblech verzinkt, Verzinkung nach DIN EN 10327

Blinddeckel: 3 mm Stahlblech verzinkt, Verzinkung nach DIN EN 10327



Aufbodenkanal-systeme

Unterteil	Kanalhöhe
Stahlblech	[mm]

AKU1500402

AKU1500402
VPE 24 m

40

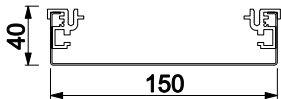

AKU2000402

AKU2000402
VPE 24 m

40

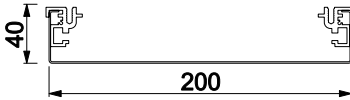

AKU2500402

AKU2500402
VPE 24 m

40

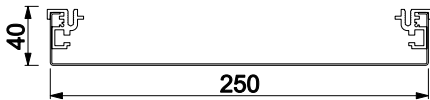

AKU3000402

AKU3000402
VPE 24 m

40

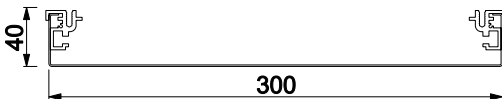

Hinweis:

- Schrauben, Dübel und sonstiges Material zur Montage des Aufbodenkanalsystems auf der Rohdecke gehören nicht zum Lieferumfang
- Bohrungen sind nicht gesenkt
- Senkungen für Befestigungsbohrungen zur individuellen Belegung mit Bodenbelag auf Anfrage

▶ Seite 585

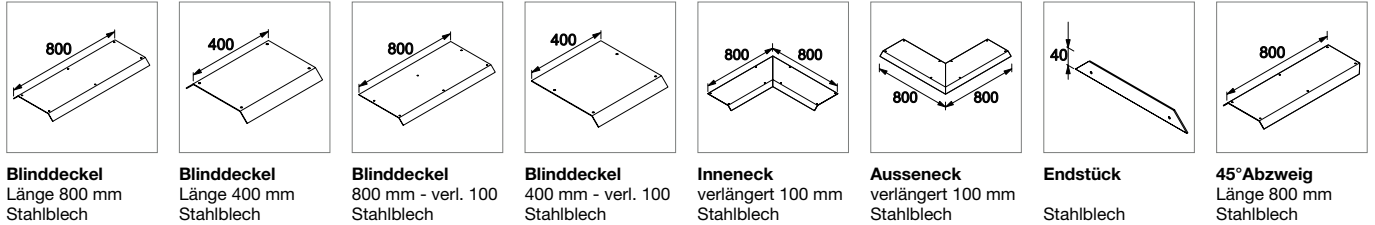

Blinddeckel
Länge 800 mm
Stahlblech

Blinddeckel
Länge 400 mm
Stahlblech

Blinddeckel
800 mm - verl. 100
Stahlblech

Blinddeckel
400 mm - verl. 100
Stahlblech

Inneneck
verlängert 100 mm
Stahlblech

Ausseneck
verlängert 100 mm
Stahlblech

Endstück
Stahlblech

45° Abzweig
Länge 800 mm
Stahlblech

AKB81500402
VPE 1 St

AKB41500402
VPE 1 St

AKB81500401V
VPE 1 St

AKB41500401V
VPE 1 St

AKBI1500401V
VPE 1 St

AKBA1500401V
VPE 1 St

AKE1500402
VPE 1 St

AKBAZ1500402
VPE 1 St

AKB82000402
VPE 1 St

AKB42000402
VPE 1 St

AKB82000401V
VPE 1 St

AKB42000401V
VPE 1 St

AKBI2000401V
VPE 1 St

AKBA2000401V
VPE 1 St

AKE2000402
VPE 1 St

AKBAZ2000402
VPE 1 St

AKB82500402
VPE 1 St

AKB42500402
VPE 1 St

AKB82500401V
VPE 1 St

AKB42500401V
VPE 1 St

AKBI2500401V
VPE 1 St

AKBA2500401V
VPE 1 St

AKE2500402
VPE 1 St

AKBAZ2500402
VPE 1 St

AKB83000402
VPE 1 St

AKB43000402
VPE 1 St

AKB83000401V
VPE 1 St

AKB43000401V
VPE 1 St

AKBI3000401V
VPE 1 St

AKBA3000401V
VPE 1 St

AKE3000402
VPE 1 St

AKBAZ3000402
VPE 1 St

- Kanal zur Verlegung auf dem vorhandenen Fussboden in trockenen Räumen mit trockengepflegten Böden
- Zur Führung von elektrischen Leitungen
- Zur Ausrüstung mit bodenebenen oder bodenübertiegenden Einbaueinheiten
- Unterteil Höhe 70 mm
- Seitenprofil: Aluminium-Strangpressprofil, 12 x 100 mm lang
- Mit festeingfügter Stahlblechtrennwand auf Anfrage

Lieferform:
Unterteil, Blinddeckel separat bestellen

Lieferlänge:
Unterteil: 2400 mm
Blinddeckel: 400 / 800 mm

Material:
Unterteil: 1 mm Stahlblech verzinkt, Verzinkung nach DIN EN 10327
Blinddeckel: 3 mm Stahlblech verzinkt, Verzinkung nach DIN EN 10327



Aufbodenkanal-systeme

	Unterteil	Kanalhöhe
	Stahlblech	[mm]
AKU1500702 	AKU1500702 VPE 24 m	70
AKU2000702 	AKU2000702 VPE 24 m	70
AKU2500702 	AKU2500702 VPE 24 m	70
AKU3000702 	AKU3000702 VPE 24 m	70
AKU3500702 	AKU3500702 VPE 24 m	70
AKU4000702 	AKU4000702 VPE 24 m	70

Hinweis:

- Schrauben, Dübel und sonstiges Material zur Montage des Aufbodenkanalsystem auf der Rohdecke gehören nicht zum Lieferumfang
- Bohrungen sind nicht gesenkt
- Senkungen für Befestigungsbohrungen zur individuellen Belegung mit Bodenbelag auf Anfrage

▶ Seite 585

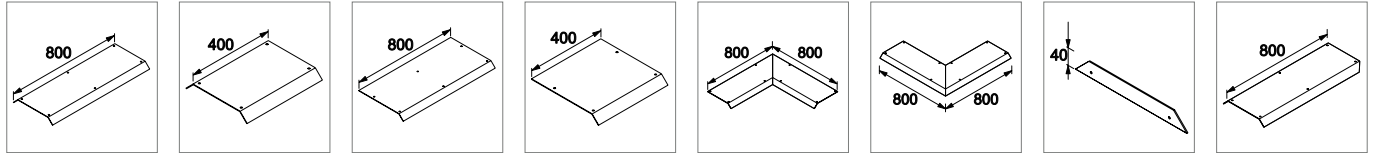

Blinddeckel Länge 800 mm Stahlblech	Blinddeckel Länge 400 mm Stahlblech	Blinddeckel 800 mm - verl. 100 Stahlblech	Blinddeckel 400 mm - verl. 100 Stahlblech	Inneneck verlängert 100 mm Stahlblech	Ausseneck verlängert 100 mm Stahlblech	Endstück Stahlblech	45°Abzweig Länge 800 mm Stahlblech
--	--	--	--	--	---	-------------------------------	---

AKB81500702 VPE 1 St	AKB41500702 VPE 1 St	AKB81500701V VPE 1 St	AKB41500701V VPE 1 St	AKBI1500701V VPE 1 St	AKBA1500701V VPE 1 St	AKE1500702 VPE 1 St	AKBAZ1500702 VPE 1 St
--------------------------------	--------------------------------	---------------------------------	---------------------------------	---------------------------------	---------------------------------	-------------------------------	---------------------------------

AKB82000702 VPE 1 St	AKB42000702 VPE 1 St	AKB82000701V VPE 1 St	AKB42000701V VPE 1 St	AKBI2000701V VPE 1 St	AKBA2000701V VPE 1 St	AKE2000702 VPE 1 St	AKBAZ2000702 VPE 1 St
--------------------------------	--------------------------------	---------------------------------	---------------------------------	---------------------------------	---------------------------------	-------------------------------	---------------------------------

AKB82500702 VPE 1 St	AKB42500702 VPE 1 St	AKB82500701V VPE 1 St	AKB42500701V VPE 1 St	AKBI2500701V VPE 1 St	AKBA2500701V VPE 1 St	AKE2500702 VPE 1 St	AKBAZ2500702 VPE 1 St
--------------------------------	--------------------------------	---------------------------------	---------------------------------	---------------------------------	---------------------------------	-------------------------------	---------------------------------

AKB83000702 VPE 1 St	AKB43000702 VPE 1 St	AKB83000701V VPE 1 St	AKB43000701V VPE 1 St	AKBI3000701V VPE 1 St	AKBA3000701V VPE 1 St	AKE3000702 VPE 1 St	AKBAZ3000702 VPE 1 St
--------------------------------	--------------------------------	---------------------------------	---------------------------------	---------------------------------	---------------------------------	-------------------------------	---------------------------------

AKB83500702 VPE 1 St	AKB43500702 VPE 1 St	AKB83500701V VPE 1 St	AKB43500701V VPE 1 St	AKBI3500701V VPE 1 St	AKBA3500701V VPE 1 St	AKE3500702 VPE 1 St	AKBAZ3500702 VPE 1 St
--------------------------------	--------------------------------	---------------------------------	---------------------------------	---------------------------------	---------------------------------	-------------------------------	---------------------------------

AKB84000702 VPE 1 St	AKB44000702 VPE 1 St	AKB84000701V VPE 1 St	AKB44000701V VPE 1 St	AKBI4000701V VPE 1 St	AKBA4000701V VPE 1 St	AKE4000702 VPE 1 St	AKBAZ4000702 VPE 1 St
--------------------------------	--------------------------------	---------------------------------	---------------------------------	---------------------------------	---------------------------------	-------------------------------	---------------------------------

- Abdeckungen mit Montageöffnung für Kanäle einseitig, Höhe 70 mm
- Montageöffnungen für bodenbündige und bodenübertagende Einbaueinheiten, als werkseitige Stanzung im Blinddeckel
- Die Öffnung ist mit einem Montageschutzdeckel verschlossen
- Weitere Ausführungen auf Anfrage

Hinweis:

- Länge der Abdeckung mit Montageöffnung beträgt 400 mm
- Bei Bedarf Blinddeckel Länge 400 separat bestellen
- Bei den tehalit.AK Kanälen können nur Einbauten mit den Kunststoff-Geräteträgern und den ultraflachen Klappdeckeln realisiert werden. Siehe Seite 486
- Abdeckungen für Kanalsystem zweiseitig auf Anfrage erhältlich

▶ Seite 586

Aufbodenkanal-systeme

	Bezeichnung	VPE	Best.Nr.	E-No
	Abdeckung mit Montageöffnung R06			
	rund Durchmesser 215 mm			
 AKM300215R06 	Abdeckung mit Montageöffnung R06 400 mm für tehalit.AK 300 x 70	1	AKM300215R06	-
	Abdeckung mit Montageöffnung R06 400 mm für tehalit.AK 350 x 70	1	AKM350215R06	-
	Abdeckung mit Montageöffnung R06 400 mm für tehalit.AK 400 x 70	1	AKM400215R06	-
	Abdeckung mit Montageöffnung R10			
	rund Durchmesser 275 mm			
 AKM350275R10 	Abdeckung mit Montageöffnung R10 400 mm für tehalit.AK 350 x 70	1	AKM350275R10	-
	Abdeckung mit Montageöffnung R10 400 mm für tehalit.AK 400 x 70	1	AKM400275R10	-
	Abdeckung mit Montageöffnung R12			
	rund Durchmesser 306 mm			
 AKM350306R12 	Abdeckung mit Montageöffnung R12 400 mm für tehalit.AK 350 x 70	1	AKM350306R12	-
	Abdeckung mit Montageöffnung R12 400 mm für tehalit.AK 400 x 70	1	AKM400306R12	-

Bezeichnung VPE Best.Nr. E-No

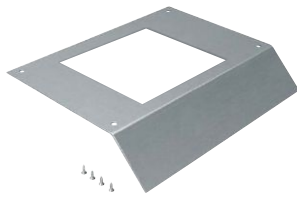

AKM250200Q06

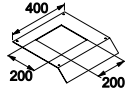

Abdeckung mit Montageöffnung Q06

quadratisch Kantenlänge 200 mm

Abdeckung mit Montageöffnung Q06 400 mm für tehalit.AK 250 x 70	1	AKM250200Q06	-
Abdeckung mit Montageöffnung Q06 400 mm für tehalit.AK 300 x 70	1	AKM300200Q06	-
Abdeckung mit Montageöffnung Q06 400 mm für tehalit.AK 350 x 70	1	AKM350200Q06	-
Abdeckung mit Montageöffnung Q06 400 mm für tehalit.AK 400 x 70	1	AKM400200Q06	-

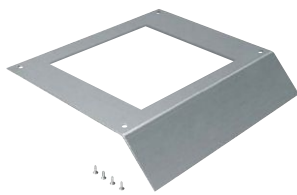

AKM300244Q12

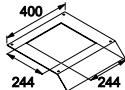

Abdeckung mit Montageöffnung Q12

quadratisch Kantenlänge 244 mm

Abdeckung mit Montageöffnung Q12 400 mm für tehalit.AK 300 x 70	1	AKM300244Q12	-
Abdeckung mit Montageöffnung Q12 400 mm für tehalit.AK 350 x 70	1	AKM350244Q12	-
Abdeckung mit Montageöffnung Q12 400 mm für tehalit.AK 400 x 70	1	AKM400244Q12	-

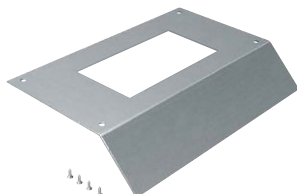

AKM200147E04

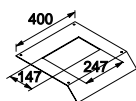

Abdeckung mit Montageöffnung E04

eckig 147 x 247 mm

Abdeckung mit Montageöffnung E04 400 mm für tehalit.AK 200 x 70	1	AKM200147E04	-
Abdeckung mit Montageöffnung E04 400 mm für tehalit.AK 250 x 70	1	AKM250147E04	-
Abdeckung mit Montageöffnung E04 400 mm für tehalit.AK 300 x 70	1	AKM300147E04	-
Abdeckung mit Montageöffnung E04 400 mm für tehalit.AK 350 x 70	1	AKM350147E04	-
Abdeckung mit Montageöffnung E04 400 mm für tehalit.AK 400 x 70	1	AKM400147E04	-

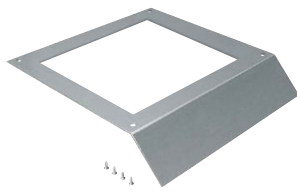

AKM350294Q08

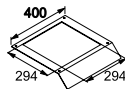

Abdeckung mit Montageöffnung Q08

quadratisch Kantenlänge 294 mm

Abdeckung mit Montageöffnung Q08 400 mm für tehalit.AK 350 x 70	1	AKM350294Q08	-
Abdeckung mit Montageöffnung Q08 400 mm für tehalit.AK 400 x 70	1	AKM400294Q08	-



AKM250200E09

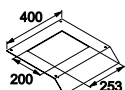

Abdeckung mit Montageöffnung E09

eckig 200 x 253 mm

Abdeckung mit Montageöffnung E09 400 mm für tehalit.AK 250 x 70	1	AKM250200E09	-
Abdeckung mit Montageöffnung E09 400 mm für tehalit.AK 300 x 70	1	AKM300200E09	-
Abdeckung mit Montageöffnung E09 400 mm für tehalit.AK 350 x 70	1	AKM350200E09	-
Abdeckung mit Montageöffnung E09 400 mm für tehalit.AK 400 x 70	1	AKM400200E09	-

Bezeichnung VPE Best.Nr. E-No



AKZSP2400

Seitenprofil, Länge 2400 mm

- Aluminium-Strangpressprofil
- Bei zusätzlichem Bedarf für Kanalunterteil einseitig

Seitenprofil, Länge 2400 mm

24 **AKZSP2400**

-

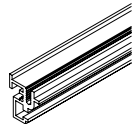

AKZSP0100

Seitenprofil, Länge 100 mm

- Aluminium-Strangpressprofil
- Bei zusätzlichem Bedarf für Kanalunterteil zweiseitig oder einseitig mit Verlängerung

Seitenprofil, Länge 100 mm

24 **AKZSP0100**

-

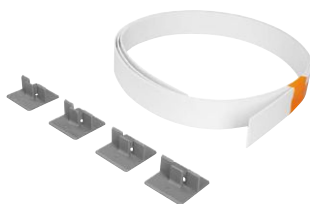
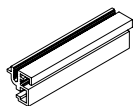

BKTWK31

Trennwand aus Polystyrol

- Trennwand zur Aufteilung in Kanalzüge
- Inklusiv 4 Trennwandfüsse zum Einkleben im Kanal bzw. zum Andübeln auf der Rohdecke
- Gesamthöhe mit Trennwandfuss = Nennhöhe a + 2,5 mm
- Länge: 2000 mm
- Material: Polystyrol

Trennwand aus Polystyrol Nennhöhe 31 mm, L= 2000 mm

1 **BKTWK31**

-

Trennwand aus Polystyrol Nennhöhe 61 mm, L= 2000 mm

1 **BKTWK61**

-

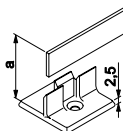

BKTWF00

Trennwandfuss aus Polystyrol

- Bei zusätzlichem Bedarf
- Material: Polystyrol

Trennwandfuss aus Polystyrol

24 **BKTWF00**

-

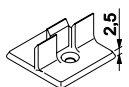

AKZSA0135

Schutzleiter zum Erdanschluss des Kanalsystems

- Verschraubung am geraden Kanalverbinder, flexible Leitung 2,5 mm², 135 mm lang, Grün-Gelb
- 2 x Ringkabelschuh

Schutzleiter zum Erdanschluss des Kanalsystems

24 **AKZSA0135**

-

	Bezeichnung	VPE	Best.Nr.	E-No
 AKZKV180	Kanalverbinder gerade			
	Kanalverbinder gerade	24	AKZKV180	-
 AKZKV090	Kanalverbinder gewinkelt			
	Kanalverbinder gewinkelt	24	AKZKV090	-

- Flache Kabelketten für die Leitungsführung auf dem Boden
- Trittfest
- Einhaltung der Biegeradien von LWL oder Kupferleitungen
- Zwei Raststellungen, dadurch auch starre Verbindung möglich
- Umfangreiches Zubehör

Leitungsbelegung:
8 x 3 x 1,5 mm²

Material:
Polyamid

Lieferfarben:
RAL 7035, Lichtgrau
RAL 7011, Eisengrau
RAL 9005, Tiefschwarz

Aufbodenkanal-
systeme



FK17035

Flachkette

Länge ausgezogen: 1 m
2 Kammern zur Aufnahme von Daten- und Energieleitungen
Biegeradius von 250 mm wird eingehalten, Adaption an Raumverteiler-System

Bezeichnung	VPE	Best.Nr.	E-No
Flachkette 20 x 83 mm Lmax=1 m	1	FK17035	127 601 542
Flachkette 20 x 83 mm Lmax=1 m	1	FK17011	127 601 532
Flachkette 20 x 83 mm Lmax=1 m	1	FK19005	127 601 512



FKB000

Halter mit Zugentlastung

Halter zum Anschrauben an Wand oder Boden
Zugentlastung für 2 Leitungen

Halter mit Zugentlastung	1	FKB000	127 991 382
--------------------------	---	---------------	-------------



FKS7035

Begeherschutz

zum zusätzlichen Schutz bei erhöhter Belastung
Sonderlänge auf Anfrage möglich
Länge: 1 m
Material: Stahlblech

Begeherschutz für Flachkette L=1 m	1	FKS7035	127 991 242
Begeherschutz für Flachkette L=1 m	1	FKS7011	127 991 232
Begeherschutz für Flachkette L=1 m	1	FKS9005	127 991 212

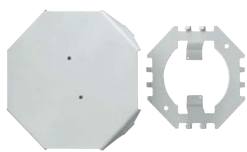

FKB7035

Bodenverteiler, komplett

Zum Übergang von Aufbodenkanal Aluminium auf Flachkette, bestehend aus Ober- und Unterteil
Material: Stahlblech

Bodenverteiler Flachkette/Aufbodenkanal	1	FKB7035	127 992 342
Bodenverteiler Flachkette/Aufbodenkanal	1	FKB7011	127 992 332
Bodenverteiler Flachkette/Aufbodenkanal	1	FKB9005	127 992 312

Aufbodenkanal PVC:

- Zur flexiblen Leitungsführung am Boden
- Trittfest







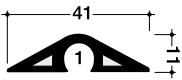

Lieferlänge: 2000 mm,
Sonderlänge bis 6000 mm
auf Anfrage

Lieferfarben:
RAL 7030, Grau
RAL 1019, Beige
RAL 7021, Anthrazit

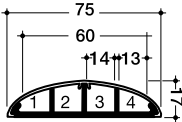
Aufbodenkanal Aluminium:

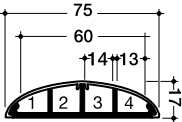
- Sichtbarer Schutz bei hohen Belastungen
- Leicht zugänglich durch abnehmbares Oberteil
- Separate Kammern zur Trennung von Energie- und Datenleitungen

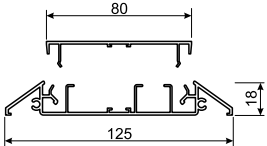
Material:
Aluminium, natureloxiert

	Bezeichnung	VPE	Best.Nr.	E-No
 <p>SL1104007030</p> 	<p>Aufbodenkanal, PVC</p> <p>Leitungsbelegung ø 1 x 11 mm z.B. TT 3 x 1,5 mm²</p>			
	<p>Aufbodenkanal PVC SL, 11 x 40 mm</p>	70	SL1104007030	127 604 032
 <p>SL18075</p> 	<p>Aufbodenkanal, PVC</p> <p>Leitungsbelegung ø 4 x 11 mm z.B. TT 3 x 1,5 mm²</p>			
	<p>Aufbodenkanal PVC SL, 18 x 75 mm</p>	32	SL1807507030	127 604 132
	<p>Aufbodenkanal PVC SL, 18 x 75 mm</p>	32	SL1807501019	127 604 142
	<p>Aufbodenkanal PVC SL, 18 x 75 mm</p>	32	SL1807507021	127 604 162
 <p>SLA18075</p> 	<p>Aufbodenkanal, Unterteil PVC, Oberteil Aluminium</p> <p>Leitungsbelegung ø 4 x 11 mm z.B. TT 3 x 1,5 mm²</p>			
	<p>Aufbodenkanal mit OT Alu SLA, 18 x 75 mm</p>	10	SLA180750ELN	127 604 062
 <p>AKA18125</p> 	<p>Aluminium-Aufbodenkanal</p> <p>mit abnehmbarem Oberteil, Einlegen der Kabel von oben Höhe: 18 mm, Breite: 125 mm Leitungsbelegung: 8 x 3 x 1,5 mm²</p>			
	<p>Aluminium-Aufbodenkanal Alu, 18 x 125 mm</p>	12	AKA181250ELN	127 603 062
 <p>L5106</p>	<p>Doppelseitiges Klebeband</p> <p>Länge Rolle: 50 m, Breite: 19 mm</p>			
	<p>Doppelseitiges Klebeband, 19 mm x 50 m</p>	1	L5106	164 502 049

Wenn nicht im Boden

Für alle Projekte, bei denen in den Boden eingelassene Kanäle auf Grund von architektonischen Gegebenheiten oder Vorgaben nicht möglich sind, bietet Ihnen Hager verschiedene Aufbodenkanäle.

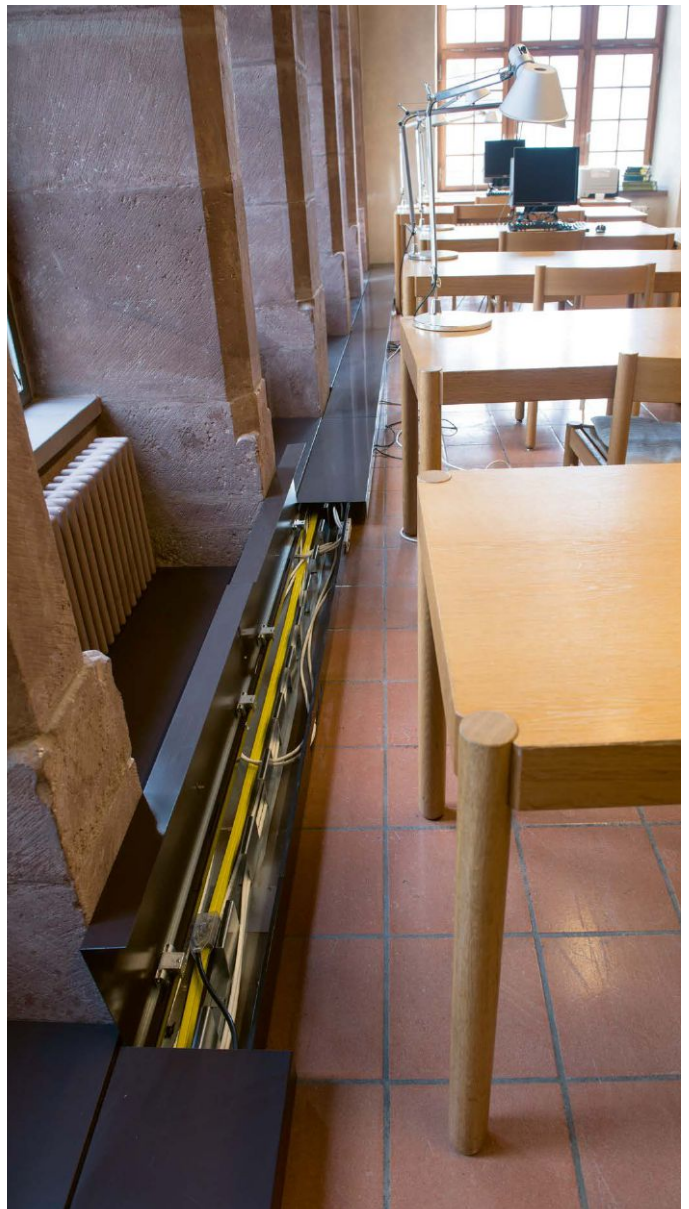
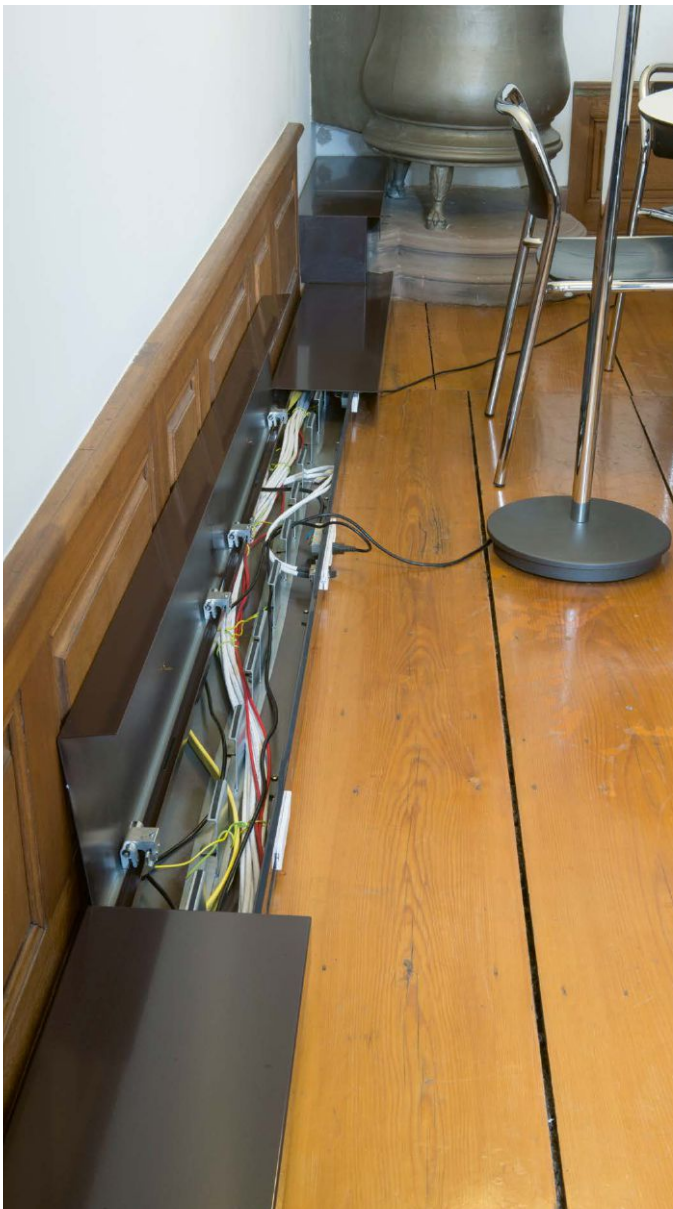

dann auf dem Boden

Diese Lösungen unserer Abteilung "Kundensonderentwicklung" eignen sich besonders gut für Renovierungen und punkten mit denselben Stärken wie die im Boden eingelassenen Kanäle. Farblich passen sich der Aufbodenkanäle ganz der Umgebung an: Zur Verfügung stehen alle Nuancen der RAL- und NCS-Paletten.



Versorgungs- und Einbaueinheiten tehalit.VE-EE

Verschiedene Grössen, Formen, Materialien und Farben für unterschiedliche Höhen. Bei den Geräteinbaulösungen von Hager haben Sie die Wahl: rechteckig, quadratisch oder rund, für trocken- und nassgepflegte Böden, für Belastungen von 150 bis 2000 Kilogramm in verschiedenen Farben und Materialien für die unterschiedlichsten Anwendungen für Unterlagsbodenhöhen von 40 bis 100 mm. Mit nur einem Befestigungsset lassen sich sämtliche Versorgungseinheiten in alle tehalit-Bodensysteme von Hager einsetzen. Das heisst: minimaler Bestellaufwand und maximale Bestellsicherheit!

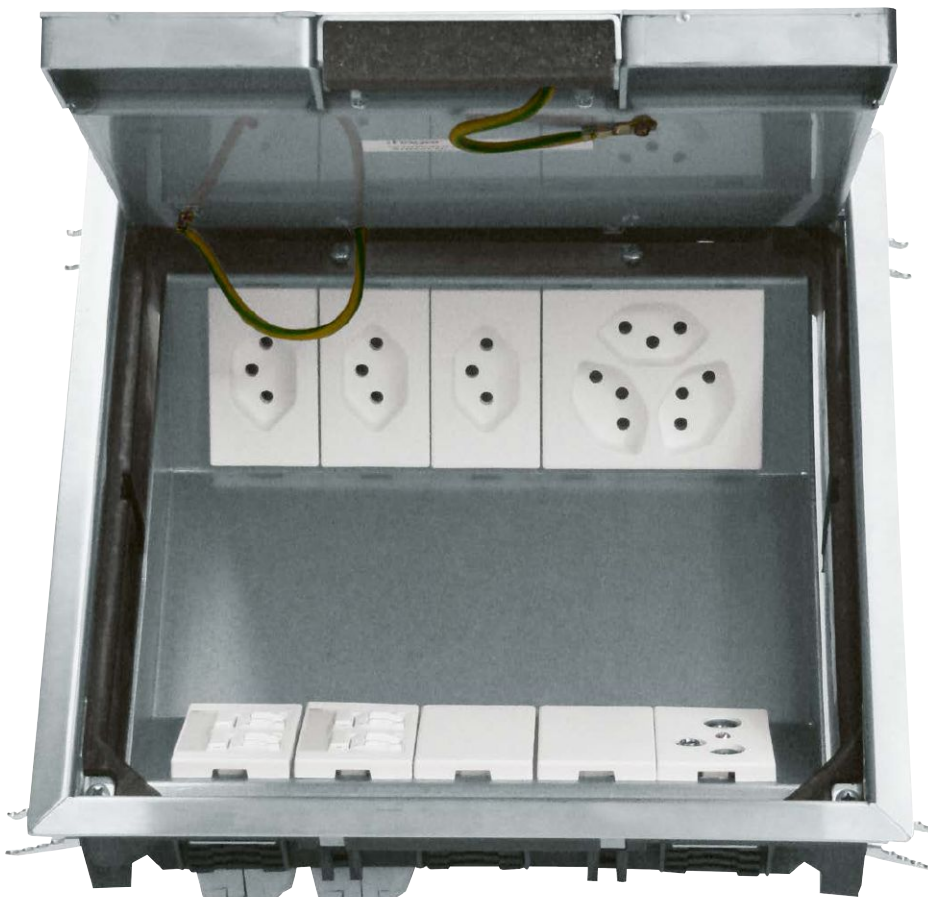

Systemübersicht	486
Versorgungseinheiten	487
Verschlussdeckel	491
Versorgungseinheiten aus Edelstahl	494
Einbaueinheiten, nivellierbare Edelstahlkassetten quadratisch	495
Einbaueinheiten, nivellierbare Edelstahlkassetten rund	496
Einbaueinheiten, nivellierbare Edelstahlkassetten, Zubehör	497
Einbaueinheiten, Schwerlastkassetten	498
Einbaueinheiten, Schwerlastkassetten, Zubehör	500
Einbaueinheiten, Zubehör, Rastleiterverlängerungen	501
Klapp- und Blinddeckel für ultraflache Einbautiefe	502
Versorgungseinheiten für nassgepflegte Böden	504
Schalungselemente für Versorgungseinheiten und Kassetten	507
Bodendose für Wohn- und Gewerbebau	508

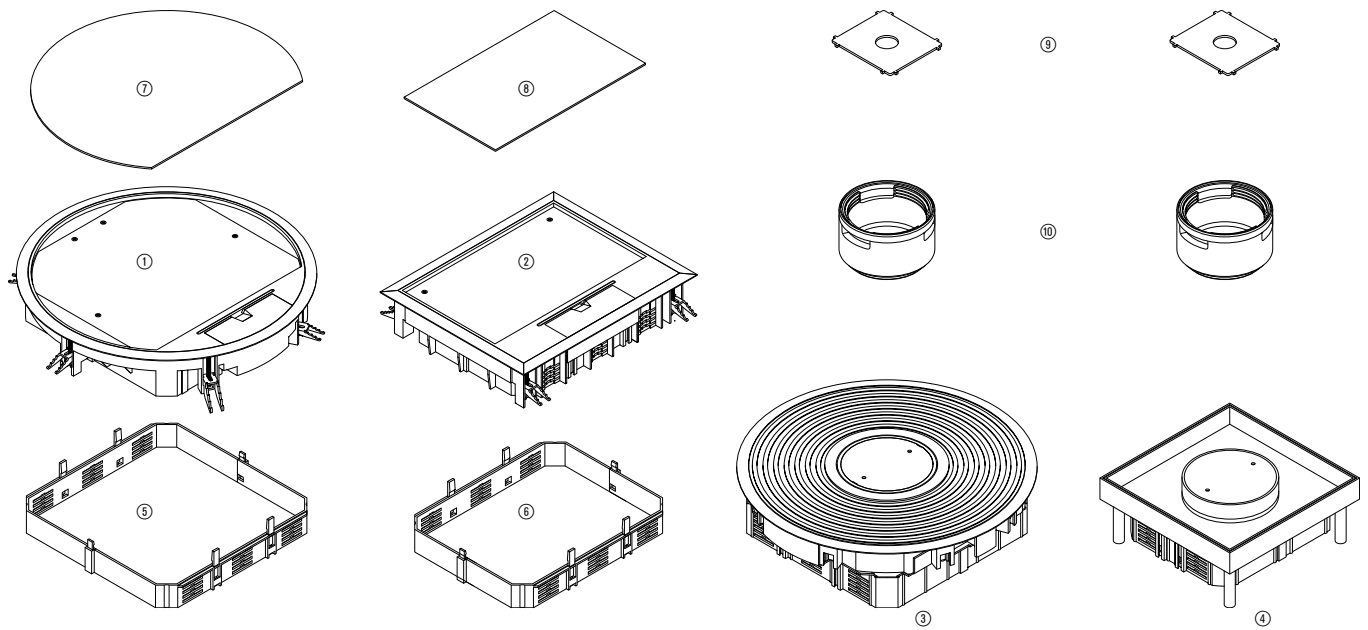

tehalit.VE-EE

- ① Versorgungseinheit VR12
- ② Versorgungseinheit VE09
- ③ Versorgungseinheit für nassgepflegte Böden VANR12
- ④ Edelstahl-Kassette Q06
- ⑤ Rastleiterverlängerung RLV1230
- ⑥ Rastleiterverlängerung RLVE0930
- ⑦ Deckeinlage für Versorgungseinheit VR12
- ⑧ Deckeinlage für Versorgungseinheit VE09
- ⑨ Stirnlochschlüssel
- ⑩ Tubus Leitungsauslass

- Aus Polyamid nach DIN EN 50085-1 und 2-2 für trockene Räume mit trockenengepflegten Fußböden
- Mit Teppichschutzrahmen für Belagstärke 5 oder 12 mm
- Universal-Befestigungset für Einbau in Bodendosen, Kanalsysteme, Doppel- oder Hohlraumboden
- Mindest-Einbautiefe mit 5 mm Belagshöhe: 105 mm
- Mindest-Einbautiefe mit 12 mm Belagshöhe: 112 mm
- Die definitive Einbautiefe ergibt sich durch die eingebauten Geräte
- FLF Geräteträger und FLF Geräte finden Sie ab Seite 512

Material:
Polyamid

Lieferfarben:
RAL 7011, Eisengrau
RAL 9005, Tiefschwarz

▶ Seite 591

Bezeichnung	Farbe	VPE	Best.Nr.	E-No
-------------	-------	-----	----------	------



Versorgungseinheit VQ12

- für folgende FLF Geräteträger:
GTV10FLFQR12, oder GTVD300
- Geräteträger stufenweise bis 18 mm absenkbar
- inklusive Kabelsammelhalterung
- Aussenabmessung: 263 x 263 mm
- Einbaumass: 244 x 244 mm

VQ12057011

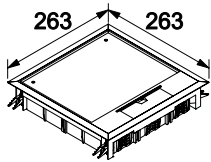

Versorgungseinheit VQ12 für 5 mm Bodenbelag	Eisengrau	1	VQ12057011	-
Versorgungseinheit VQ12 für 5 mm Bodenbelag	Tiefschwarz	1	VQ12059005	-
Versorgungseinheit VQ12 für 12 mm Bodenbelag	Eisengrau	1	VQ12127011	-
Versorgungseinheit VQ12 für 12 mm Bodenbelag	Tiefschwarz	1	VQ12129005	-

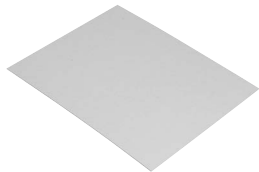

Deckeleinlage für Versorgungseinheit VQ12

- Deckeleinlage aus Pappe zur Unterfütterung des Bodenbelags im Deckel
- Abmessung: 185,3 x 230 mm
- Materialstärke: 1 mm - P1
2 mm - P2

VEDEQ12P1

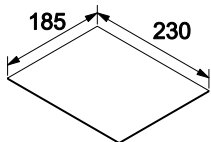

Deckeleinlage für Versorgungseinheit VQ12 für VQ12 1 mm		50	VEDEQ12P1	-
Deckeleinlage für Versorgungseinheit VQ12 für VQ12 2 mm		50	VEDEQ12P2	-

Bezeichnung Farbe VPE Best.Nr. E-No



Versorgungseinheit VE09

- für folgende FLF Geräteträger:
GTV10FLFE09, oder GTVD200
- Geräteträger stufenweise bis 18 mm absenkbar
- inklusive Kabelsammelhalterung
- Aussenabmessung: 219 x 272 mm
- Einbaumass: 200 x 253 mm

VE09057011

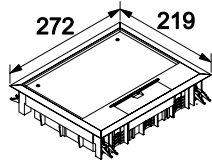

Versorgungseinheit VE09 für 5 mm Bodenbelag	Eisengrau	1	VE09057011	-
Versorgungseinheit VE09 für 5 mm Bodenbelag	Tiefschwarz	1	VE09059005	-
Versorgungseinheit VE09 für 12 mm Bodenbelag	Eisengrau	1	VE09127011	-
Versorgungseinheit VE09 für 12 mm Bodenbelag	Tiefschwarz	1	VE09129005	-

Versorgungs- und Einbaueinheiten



Deckeleinlage für Versorgungseinheit VE09

- Deckeleinlage aus Karton zur Unterfütterung des Bodenbelags im Deckel
- Abmessung: 141,3 x 239 mm
- Materialstärke: 1 mm - P1
2 mm - P2

VEDEE09P1

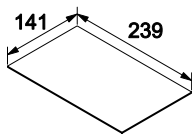

Deckeleinlage für Versorgungseinheit VE09 für VE09 1 mm		50	VEDEE09P1	-
Deckeleinlage für Versorgungseinheit VE09 für VE09 2 mm		160	VEDEE09P2	-



Versorgungseinheit VQ06

- für folgende FLF Geräteträger: GTV6FLFQR06 oder GTVD200
- Geräteträger stufenweise bis 18 mm absenkbar
- inklusive Kabelsammelhalterung
- Aussenabmessung: 219 x 219 mm
- Einbaumass: 200 x 200 mm

VQ06057011

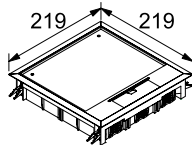

Versorgungseinheit VQ06 für 5 mm Bodenbelag	Eisengrau	1	VQ06057011	-
Versorgungseinheit VQ06 für 5 mm Bodenbelag	Tiefschwarz	1	VQ06059005	-
Versorgungseinheit VQ06 für 12 mm Bodenbelag	Eisengrau	1	VQ06127011	-
Versorgungseinheit VQ06 für 12 mm Bodenbelag	Tiefschwarz	1	VQ06129005	-



Deckeleinlage für Versorgungseinheit VQ06

- Deckeleinlage aus Karton zur Unterfütterung des Bodenbelags im Deckel
- Abmessung: 145,3 x 187 mm
- Materialstärke: 1 mm - P1
2 mm - P2

VEDEQ06P1

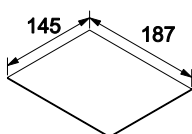

Deckeleinlage für Versorgungseinheit VQ06 für VE06 1 mm		50	VEDEQ06P1	-
Deckeleinlage für Versorgungseinheit VQ06 für VE06 2 mm		50	VEDEQ06P2	-

Bezeichnung Farbe VPE Best.Nr. E-No



VR12057011

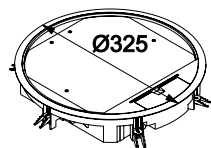

Versorgungseinheit VR12

- für folgende FLF Geräteträger:
GTV10FLFQR12 oder GTVD300
- Geräteträger stufenweise bis 18 mm absenkbar
- inklusive Kabelsammelhalterung
- Aussenabmessung: Ø 325 mm
- Einbaumass: Ø 306 mm

Versorgungseinheit VR12 für 5 mm Bodenbelag	Eisengrau	1	VR12057011	-
Versorgungseinheit VR12 für 5 mm Bodenbelag	Tiefschwarz	1	VR12059005	-
Versorgungseinheit VR12 für 12 mm Bodenbelag	Eisengrau	1	VR12127011	-
Versorgungseinheit VR12 für 12 mm Bodenbelag	Tiefschwarz	1	VR12129005	-



VEDER12P1

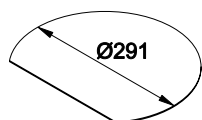

Deckeinlage für Versorgungseinheit VR12

- Deckeinlage aus Karton zur Unterfütterung des Bodenbelags im Deckel
- Abmessung: Ø 291 mm
- Materialstärke: 1 mm - P1
2 mm - P2

Deckeinlage für Versorgungseinheit VR12 für VR12 1 mm		50	VEDER12P1	-
Deckeinlage für Versorgungseinheit VR12 für VR12 2 mm		50	VEDER12P2	-



VR10057011

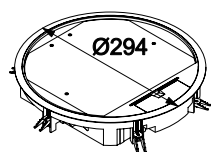

Versorgungseinheit VR10

- für folgende FLF Geräteträger:
GTV10FLFR10 oder 1x GTVD300 (Mitte) und 2x GTVD200 (rechts und links)
- Geräteträger stufenweise bis 18 mm absenkbar
- inklusive Kabelsammelhalterung
- Aussenabmessung: Ø 294 mm
- Einbaumass: Ø 275 mm

Versorgungseinheit VR10 für 5 mm Bodenbelag	Eisengrau	1	VR10057011	-
Versorgungseinheit VR10 für 5 mm Bodenbelag	Tiefschwarz	1	VR10059005	-
Versorgungseinheit VR10 für 12 mm Bodenbelag	Eisengrau	1	VR10127011	-
Versorgungseinheit VR10 für 12 mm Bodenbelag	Tiefschwarz	1	VR10129005	-



VEDER10P1

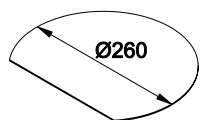

Deckeinlage für Versorgungseinheit VR10

- Deckeinlage aus Karton zur Unterfütterung des Bodenbelags im Deckel
- Abmessung: Ø 260 mm
- Materialstärke: 1 mm - P1
2 mm - P2

Deckeinlage für Versorgungseinheit VR10 für VR10 1 mm		50	VEDER10P1	-
Deckeinlage für Versorgungseinheit VR10 für VR10 2 mm		50	VEDER10P2	-

Versorgungs- und Einbaueinheiten

Bezeichnung Farbe VPE Best.Nr. E-No



VR06057011

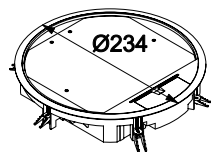

Versorgungseinheit VR06

- für folgende FLF Geräteträger:
GTV6FLFQR06 oder GTVD200
- Geräteträger stufenweise bis 18 mm absenkbar
- inklusive Kabelsammelhalterung
- Aussenabmessung: Ø 234 mm
- Einbaumass: Ø 215 mm

Versorgungseinheit VR06 für 5 mm Bodenbelag	Eisengrau	1	VR06057011	-
Versorgungseinheit VR06 für 5 mm Bodenbelag	Tiefschwarz	1	VR06059005	-
Versorgungseinheit VR06 für 12 mm Bodenbelag	Eisengrau	1	VR06127011	-
Versorgungseinheit VR06 für 12 mm Bodenbelag	Tiefschwarz	1	VR06129005	-



VEDER06P1

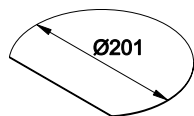

Deckeinlage für Versorgungseinheit VR06

- Deckeinlage aus Karton zur Unterfütterung des Bodenbelags im Deckel
- Abmessung: Ø 201 mm
- Materialstärke: 1 mm - P1
2 mm - P2

Deckeinlage für Versorgungseinheit VR06 für VE06 1 mm		50	VEDER06P1	-
Deckeinlage für Versorgungseinheit VR06 für VE06 2 mm		50	VEDER06P2	-







Versorgungs- und Einbaueinheiten

- Aus Polyamid nach DIN EN 50085-1 und 2-2 für trockene Räume mit trockenengepflegten Fussböden
- Mit Teppichschutzrahmen für Belagstärke 5 oder 12 mm
- Universal-Befestigungset für Einbau in Bodendosen, Kanalsysteme, Doppel- oder Hohlraumboden
- Mindest-Einbautiefe mit 5 mm Belagshöhe: 60 mm
- Mindest-Einbautiefe mit 12 mm Belagshöhe: 65 mm

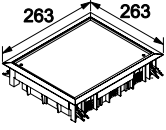
Material:
Polyamid

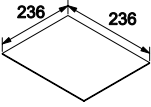
Lieferfarben:
RAL 7011, Eisengrau
RAL 9005, Tiefschwarz

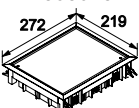
▶ Seite 591

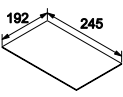
	Bezeichnung	Farbe	VPE	Best.Nr.	E-No
  VEQ12057011	Verschlussdeckel VEQ12				
	- Aussenmass: 263 x 263 mm				
	- Einbaumass: 244 x 244 mm				
	Verschlussdeckel VEQ12 für 5 mm Bodenbelag	Eisengrau	1	VEQ12057011	-
	Verschlussdeckel VEQ12 für 5 mm Bodenbelag	Tiefschwarz	1	VEQ12059005	-
Verschlussdeckel VEQ12 für 12 mm Bodenbelag	Eisengrau	1	VEQ12127011	-	
Verschlussdeckel VEQ12 für 12 mm Bodenbelag	Tiefschwarz	1	VEQ12129005	-	
  VDEEQ12P1	Deckeinlage für Verschlussdeckel VEQ12				
	- Deckeinlage aus Karton zur Unterfütterung des Bodenbelags im Verschlussdeckel				
	- Abmessung: 236 x 236 mm				
- Materialstärke: 1 mm - P1					
2 mm - P2					
Deckeinlage für Verschlussdeckel VEQ12 für VEQ12 1 mm			100	VDEEQ12P1	-
Deckeinlage für Verschlussdeckel VEQ12 für VEQ12 2 mm			50	VDEEQ12P2	-
  VEQ09057011	Verschlussdeckel VEQ09				
	- Aussenmass: 219 x 272 mm				
	- Einbaumass: 200 x 253 mm				
	Verschlussdeckel VEQ09 für 5 mm Bodenbelag	Eisengrau	1	VEQ09057011	-
	Verschlussdeckel VEQ09 für 5 mm Bodenbelag	Tiefschwarz	1	VEQ09059005	-
Verschlussdeckel VEQ09 für 12 mm Bodenbelag	Eisengrau	1	VEQ09127011	-	
Verschlussdeckel VEQ09 für 12 mm Bodenbelag	Tiefschwarz	1	VEQ09129005	-	
  VDDEE09P1	Deckeinlage für Verschlussdeckel VEQ09				
	- Deckeinlage aus Karton zur Unterfütterung des Bodenbelags im Verschlussdeckel				
	- Abmessung: 192 x 245 mm				
- Materialstärke: 1 mm - P1					
2 mm - P2					
Deckeinlage für Verschlussdeckel VEQ09 für VEQ09 1 mm			100	VDDEE09P1	-
Deckeinlage für Verschlussdeckel VEQ09 für VEQ09 2 mm			50	VDDEE09P2	-

Bezeichnung Farbe VPE Best.Nr. E-No



VDQ06057011

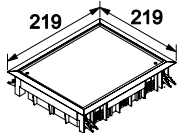

Verschlussdeckel VDQ06

- Aussenmass: 219 x 219 mm
- Einbaumass: 200 x 200 mm

Verschlussdeckel VDQ06 für 5 mm Bodenbelag	Eisengrau	1	VDQ06057011	-
Verschlussdeckel VDQ06 für 5 mm Bodenbelag	Tiefschwarz	1	VDQ06059005	-
Verschlussdeckel VDQ06 für 12 mm Bodenbelag	Eisengrau	1	VDQ06127011	-
Verschlussdeckel VDQ06 für 12 mm Bodenbelag	Tiefschwarz	1	VDQ06129005	-

Deckeleinlage für Verschlussdeckel VDQ06

- Deckeleinlage aus Karton zur Unterfütterung des Bodenbelags im Verschlussdeckel
- Abmessung: 192 x 192 mm
- Materialstärke: 1 mm - P1
2 mm - P2

VDDEQ06P1

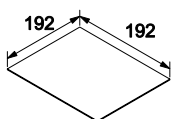

Deckeleinlage für Verschlussdeckel VDQ06 für VDR06 1 mm		100	VDDER06P1	-
Deckeleinlage für Verschlussdeckel VDQ06 für VDR06 2 mm		50	VDDER06P2	-

Verschlussdeckel VDR12

- Aussenabmessung: Ø 325 mm
- Einbaumass: Ø 306 mm



VDR12057011

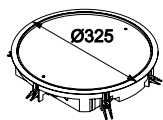

Verschlussdeckel VDR12 für 5 mm Bodenbelag	Eisengrau	1	VDR12057011	-
Verschlussdeckel VDR12 für 5 mm Bodenbelag	Tiefschwarz	1	VDR12059005	-
Verschlussdeckel VDR12 für 12 mm Bodenbelag	Eisengrau	1	VDR12127011	-
Verschlussdeckel VDR12 für 12 mm Bodenbelag	Tiefschwarz	1	VDR12129005	-

Deckeleinlage für Verschlussdeckel VDR12

- Deckeleinlage aus Karton zur Unterfütterung des Bodenbelags im Verschlussdeckel
- Abmessung: Ø 297 mm
- Materialstärke: 1 mm - P1
2 mm - P2

VDDER12P1



Deckeleinlage für Verschlussdeckel VDR12 für VDR12 1 mm		100	VDDER12P1	-
Deckeleinlage für Verschlussdeckel VDR12 für VDR12 2 mm		50	VDDER12P2	-

Vorsorgungs- und Einbaueinheiten

Bezeichnung Farbe VPE Best.Nr. E-No



VDR10057011

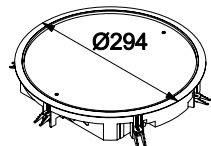

Verschlussdeckel VDR10

- Aussenabmessung: Ø 294 mm
- Einbaumass: Ø 275 mm

Verschlussdeckel VDR10 für 5 mm Bodenbelag	Eisengrau	1	VDR10057011	-
Verschlussdeckel VDR10 für 5 mm Bodenbelag	Tiefschwarz	1	VDR10059005	-
Verschlussdeckel VDR10 für 12 mm Bodenbelag	Eisengrau	1	VDR10127011	-
Verschlussdeckel VDR10 für 12 mm Bodenbelag	Tiefschwarz	1	VDR10129005	-



VDDER10P1

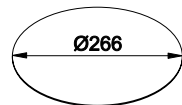

Deckeinlage für Verschlussdeckel VDR10

- Deckeinlage aus Karton zur Unterfütterung des Bodenbelags im Verschlussdeckel
- Abmessung: Ø 266 mm
- Materialstärke: 1 mm - P1
2 mm - P2

Deckeinlage für Verschlussdeckel VDR10 für VDR10 1 mm		100	VDDER10P1	-
Deckeinlage für Verschlussdeckel VDR10 für VDR10 2 mm		50	VDDER10P2	-



VDR06057011

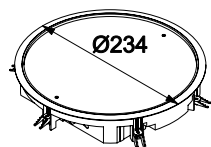

Verschlussdeckel VDR06

- Aussenabmessung: Ø 234
- Einbaumass: Ø 215 mm

Verschlussdeckel VDR06 für 5 mm Bodenbelag	Eisengrau	1	VDR06057011	-
Verschlussdeckel VDR06 für 5 mm Bodenbelag	Tiefschwarz	1	VDR06059005	-
Verschlussdeckel VDR06 für 12 mm Bodenbelag	Eisengrau	1	VDR06127011	-
Verschlussdeckel VDR06 für 12 mm Bodenbelag	Tiefschwarz	1	VDR06129005	-



VDDER06P1



Deckeinlage für Verschlussdeckel VDR06

- Deckeinlage aus Karton zur Unterfütterung des Bodenbelags im Verschlussdeckel
- Abmessung: Ø 207 mm
- Materialstärke: 1 mm - P1
2 mm - P2

Deckeinlage für Verschlussdeckel VDR06 für VDR06 1 mm		100	VDDEQ06P1	-
Deckeinlage für Verschlussdeckel VDR06 für VDR06 2 mm		50	VDDEQ06P2	-

Versorgungs- und Einbaueinheiten

- Versorgungseinheit aus Edelstahl
- Aus Edelstahl nach DIN EN 60670-1 für trockene Räume mit trockenepflegten Fussböden
- Mit Teppichschutzrahmen für Belagstärke 12 mm
- Universal-Befestigungset für Einbau in Bodendosen, Kanalsysteme, Doppel- oder Hohlraumboden
- Mindest-Einbautiefe mit 12 mm Belagshöhe: 112 mm

- FLF Geräteträger und FLF Geräte finden Sie ab Seite 512
- Die definitive Einbautiefe ergibt sich durch die eingebauten Geräte
- Holzeinlagen auf Anfrage erhältlich

Material:
Edelstahl

▶ Seite 591

Bezeichnung	VPE	Best.Nr.	E-No
-------------	-----	----------	------

Versorgungseinheit VQ12 aus Edelstahl



- für folgende FLF Geräteträger:
GTV10FLFQR12, oder GTVD300
- Geräteträger stufenweise bis 18 mm absenkbar
- Aussenabmessung: 267 x 267 mm
- Einbaumass: 244 x 244 mm
- für 12 mm Bodenbelag

VEQ1212E

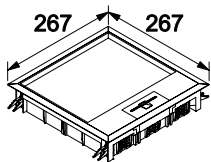

Versorgungseinheit VQ12 aus Edelstahl

1 **VEQ1212E** -

Versorgungseinheit VE09 aus Edelstahl



- für folgende FLF Geräteträger:
GTV10FLFE09 oder GTVD200
- Geräteträger stufenweise bis 18 mm absenkbar
- Aussenabmessung: 224 x 276 mm
- Einbaumass: 200 x 253 mm
- für 12 mm Bodenbelag

VEE0912E

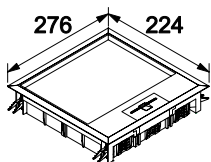

Versorgungseinheit VE09 aus Edelstahl

1 **VEE0912E** -

Versorgungseinheit VQ06 aus Edelstahl



- für folgende FLF Geräteträger:
GTV6FLFQR06 oder GTVD200
- Geräteträger stufenweise bis 18 mm absenkbar
- Aussenabmessung: 223 x 223 mm
- Einbaumass: 200 x 200 mm
- für 12 mm Bodenbelag

VEQ0612E

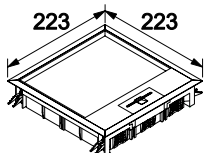

Versorgungseinheit VQ06 aus Edelstahl

1 **VEQ0612E** -

Versorgungs- und Einbaueinheiten

- Nivellierbare Edelstahl-Kassetten für trocken- oder feuchtgepflegte
- Belastung nach DIN EN 60670-1, -23 bis 1500 N
- In zwei Ausführungen:
- Q06: Einbauöffnung:
200 x 200 mm für folgende FLF Geräteträger:
GTV6FLFQR06 oder GTVD200
- Q12: Einbauöffnung:
244 x 244 mm für folgende FLF Geräteträger:
GTV10FLFQR12 oder GTVD300
- Gerätebecher sind stufenweise bis 18 mm absenkbar
- Zusätzlich ist eine Aufnahme einer Rastverlängerung möglich

- Zwei Kassettenhöhen:
1: Kassettenhöhe innen 23 mm, aussen 28 mm
2: Kassettenhöhe innen 38 mm, aussen 43 mm
- Die Mindest-Einbautiefe ab Oberkante Fertigfußboden:
105 bis 120 mm
- Die definitive Einbautiefe ergibt sich durch die eingebauten Geräte
- Holzeinlagen auf Anfrage erhältlich

Material:
Edelstahl

Hinweis:
Je Kassette ist ein Nivellierset EKNS optional zu bestellen

► Seite 591

Désignation	a [mm]	b [mm]	VPE	Best.Nr.	E-No
-------------	-----------	-----------	-----	----------	------

Nivellierbare Edelstahlkassette Ausführung Blind quadratisch für feuchtgepflegte Böden



EKQ0600BL1

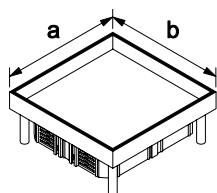

Nivellierbare Edelstahlkassette Q06, blind, Höhe aussen 28 mm	200	200	1	EKQ0600BL1	-
Nivellierbare Edelstahlkassette Q06, blind, Höhe aussen 43 mm	200	200	1	EKQ0600BL2	-
Nivellierbare Edelstahlkassette Q12, blind, Höhe aussen 28 mm	244	244	1	EKQ1200BL1	-
Nivellierbare Edelstahlkassette Q12, blind, Höhe aussen 43 mm	244	244	1	EKQ1200BL2	-

Nivellierbare Edelstahlkassette mit Tubusmontagesatz quadratisch für feuchtgepflegte Böden

der Tubus-Leitungsauslass ist nicht im Lieferumfang enthalten



EKQ0600TM1

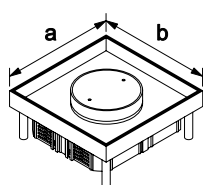

Nivellierbare Edelstahlkassette Q06, mit Tubusmontagesatz, Höhe aussen 28 mm	200	200	1	EKQ0600TM1	-
Nivellierbare Edelstahlkassette Q06, mit Tubusmontagesatz, Höhe aussen 43 mm	200	200	1	EKQ0600TM2	-
Nivellierbare Edelstahlkassette Q12, mit Tubusmontagesatz, Höhe aussen 28 mm	244	244	1	EKQ1200TM1	-
Nivellierbare Edelstahlkassette Q12, mit Tubusmontagesatz, Höhe aussen 43 mm	244	244	1	EKQ1200TM2	-

Nivellierbare Edelstahlkassette mit Leitungsauslass quadratisch für trockenengepflegte Böden

Ausführung des Leitungsauslass: eckig (LE)



EKQ0600LE1

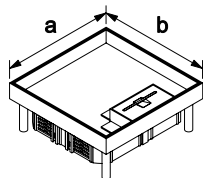

Nivellierbare Edelstahlkassette Q06, mit Leitungsauslass, Höhe aussen 28 mm	200	200	1	EKQ0600LE1	-
Nivellierbare Edelstahlkassette Q06, mit Leitungsauslass, Höhe aussen 43 mm	200	200	1	EKQ0600LE2	-
Nivellierbare Edelstahlkassette Q12, mit Leitungsauslass, Höhe aussen 28 mm	244	244	1	EKQ1200LE1	-
Nivellierbare Edelstahlkassette Q12, mit Leitungsauslass, Höhe aussen 43 mm	244	244	1	EKQ1200LE2	-

- Nivellierbare Edelstahl-Kassetten für trocken- oder feuchtgepflegte Böden
- Belastung nach DIN EN 60670-1, -23 bis 1500 N
- In zwei Ausführungen:
- R06: Einbauöffnung:
Ø 215 mm für folgende FLF Geräteträger:
GTV6FLFQR06 oder GTVD200
- R12: Einbauöffnung:
Ø 306 mm für folgende FLF Geräteträger:
GTV10FLFQR12 oder GTVD300
- Gerätebecher sind stufenweise bis 18 mm absenkbar
- Zusätzlich ist eine Aufnahme einer Rastverlängerung möglich



- Zwei Kassettenhöhen:
1: Kassettenhöhe innen 23 mm, aussen 28 mm
2: Kassettenhöhe innen 38 mm, aussen 43 mm
- Die Mindest-Einbautiefe ab Oberkante Fertigfußboden:
105 bis 120 mm
- Die definitive Einbautiefe ergibt sich durch die eingebauten Geräte
- Holzeinlagen auf Anfrage erhältlich

Material:
Edelstahl

Hinweis:
Je Kassette ist ein Nivellierset für Kassetten EKNS optional zu bestellen

▶ Seite 591

Versorgungs- und Einbaueinheiten

Bezeichnung	a [mm]	VPE	Best.Nr.	E-No
Nivellierbare Edelstahlkassette Ausführung Blind rund für feuchtgepflegte Böden				
 EKR0600BL1				
Nivellierbare Edelstahlkassette R06, blind, Höhe aussen 28 mm	215	1	EKR0600BL1	-
Nivellierbare Edelstahlkassette R06, blind, Höhe aussen 43 mm	215	1	EKR0600BL2	-
Nivellierbare Edelstahlkassette R12, blind, Höhe aussen 28 mm	306	1	EKR1200BL1	-
Nivellierbare Edelstahlkassette R12, blind, Höhe aussen 43 mm	306	1	EKR1200BL2	-
Nivellierbare Edelstahlkassette mit Tubusmontagesatz rund für feuchtgepflegte Böden				
der Tubus-Leitungsauslass ist nicht im Lieferumfang enthalten				
 EKR0600TM1				
Nivellierbare Edelstahlkassette R06, mit Tubusmontagesatz, Höhe aussen 28 mm	215	1	EKR0600TM1	-
Nivellierbare Edelstahlkassette R06, mit Tubusmontagesatz, Höhe aussen 43 mm	215	1	EKR0600TM2	-
Nivellierbare Edelstahlkassette R12, mit Tubusmontagesatz, Höhe aussen 28 mm	306	1	EKR1200TM1	-
Nivellierbare Edelstahlkassette R12, mit Tubusmontagesatz, Höhe aussen 43 mm	306	1	EKR1200TM2	-
Nivellierbare Edelstahlkassette mit Leitungsauslass eckig für trockengepflegte Böden				
Ausführung des Leitungsauslass: eckig (LE)				
 EKR0600LE1				
Nivellierbare Edelstahlkassette R06, mit Leitungsauslass, Höhe aussen 28 mm	215	1	EKR0600LE1	-
Nivellierbare Edelstahlkassette R06, mit Leitungsauslass, Höhe aussen 43 mm	215	1	EKR0600LE2	-
Nivellierbare Edelstahlkassette R12, mit Leitungsauslass, Höhe aussen 28 mm	306	1	EKR1200LE1	-
Nivellierbare Edelstahlkassette R12, mit Leitungsauslass, Höhe aussen 43 mm	306	1	EKR1200LE2	-



TULAA105

Bezeichnung	Nivellierbereich [mm]	VPE	Best.Nr.	E-No
-------------	-----------------------	-----	----------	------

Tubus Leitungsauslass

- Bodenübertagender Leitungsauslass aus Aluminium
- ohne Tubus Blinddeckel
- Aussendurchmesser: 105 mm
- Innendurchmesser: 80 mm
- Material: Aluminium natureloxiert

Tubus Leitungsauslass		1	TULAA105	-
-----------------------	--	---	-----------------	---



TUSS000

Stirnlochschlüssel

Zum Ein- und Ausschrauben vom des Tubusblinddeckels

Stirnlochschlüssel		1	TUSS000	-
--------------------	--	---	----------------	---



EKNS075

Nivellierset für Kassettendeckel

- bestehend aus 4 x Gewindestift M8, 4 x Kontermutter M8, 4 x Stellfusshalter
- der Nivellierbereich ist bezogen auf die Oberkante Fertigfussboden

Nivellierset für Kassettendeckel	100-150	1	EKNS075	-
Nivellierset für Kassettendeckel	145-195	1	EKNS120	-
Nivellierset für Kassettendeckel	190-240	1	EKNS165	-







- Freistehendes, stabiles Bodendosensystem mit überfahrbarem Kassettendeckel, für trockene Räume mit trocken- oder feuchtgepflegten Fußböden
- Maximale Tragfähigkeit: 20 kN
- Die Mindest Einbauhöhe dieser Kassette beträgt 105 mm zuzüglich der Höhe des zugeführten Unterflurkanals
- Die definitive Einbautiefe ergibt sich durch die eingebauten Geräte
- Holzeinlagen auf Anfrage erhältlich

Material:
Edelstahl / Stahl

Hinweis:
Je Kassette ist ein Nivellierset für Kassetten EKSNS optional zu bestellen

► Seite 591

	Bezeichnung	VPE	Best.Nr.	E-No
 <p>EKSQ405BL</p>	<p>Schwerlastkassette Q405 Blind</p> <ul style="list-style-type: none"> - Aussenmass: 405 x 405 mm - Kassettendeckel-Aussenmass: 44 mm - Kassettendeckel-Innenmass: 28 mm - Hier werden keine Geräteträger montiert 	1	EKSQ405BL	-
	Schwerlastkassette Q405 Blind			
 <p>EKSQ405TM</p>	<p>Schwerlastkassette Q405 mit Tubusmontagesatz</p> <ul style="list-style-type: none"> - Aussenmass: 405 x 405 mm - Kassettendeckel-Aussenmass: 44 mm - Kassettendeckel-Innenmass: 28 mm - Für den Einsatz von Installationsgeräten wird eine Rastleiter montiert - Diese kann folgende FLF Geräteträger aufnehmen: GTV10FLFQR12 oder GTVD300 	1	EKSQ405TM	-
	Schwerlastkassette Q405 mit Tubusmontagesatz			
 <p>EKSQ1220BL</p>	<p>Schwerlastkassette Q12 Blind</p> <ul style="list-style-type: none"> - Aussenmass: 243 x 243 mm - Kassettendeckel-Aussenmass: 38 mm - Kassettendeckel-Innenmass: 23 mm 	1	EKSQ1220BL	-
	Schwerlastkassette Q12 Blind			
 <p>EKSQ1220TM</p>	<p>Schwerlastkassette Q12 mit Tubusmontagesatz</p> <ul style="list-style-type: none"> - Aussenmass: 243 x 243 mm - Kassettendeckel-Aussenmass: 38 mm - Kassettendeckel-Innenmass: 23 mm - Für den Einsatz von Installationsgeräten wird eine Rastleiter montiert - Diese kann folgende FLF Geräteträger aufnehmen: GTV10FLFQR12 oder GTVD300 	1	EKSQ1220TM	-
	Schwerlastkassette Q12 mit Tubusmontagesatz			

	Bezeichnung	VPE	Best.Nr.	E-No
	Schwerlastkassette Q06 Blind - Aussenmass: 200 x 200 mm - Kassettendeckel-Aussenmass: 34 mm - Kassettendeckel-Innenmass: 23 mm - Hier werden keine Geräteträger montiert			
EKSQ0620BL	Schwerlastkassette Q06 Blind	1	EKSQ0620BL	-
	Schwerlastkassette Q06 mit Tubusmontagesatz - Aussenmass: 200 x 200 mm - Kassettendeckel-Aussenmass: 34 mm - Kassettendeckel-Innenmass: 23 mm - Für den Einsatz von Installationsgeräten wird eine Rastleiter montiert - Diese kann folgende FLF Geräteträger aufnehmen: GTV6FLFQR06 oder GTVD200			
EKSQ0620TM	Schwerlastkassette Q06 mit Tubusmontagesatz	1	EKSQ0620TM	-
	Schwerlastkassette R12 Blind - Aussenmass: Ø 305 mm - Kassettendeckel-Aussenmass: 38 mm - Kassettendeckel-Innenmass: 23 mm - Hier werden keine Geräteträger montiert			
EKSR1220BL	Schwerlastkassette R12 Blind	1	EKSR1220BL	-
	Schwerlastkassette R12 mit Tubusmontagesatz - Aussenmass: Ø 305 mm - Kassettendeckel-Aussenmass: 38 mm - Kassettendeckel-Innenmass: 23 mm - Für den Einsatz von Installationsgeräten wird eine Rastleiter montiert - Diese kann folgende FLF Geräteträger aufnehmen: GTV10FLFQR12 oder GTVD300			
EKSR1220TM	Schwerlastkassette R12 mit Tubusmontagesatz	1	EKSR1220TM	-
	Schwerlastkassette R06 Blind - Aussenmass: Ø 215 mm - Kassettendeckel-Aussenmass: 34 mm - Kassettendeckel-Innenmass: 23 mm - Hier werden keine Geräteträger montiert			
EKSR0620BL	Schwerlastkassette R06 Blind	1	EKSR0620BL	-
	Schwerlastkassette R06 mit Tubusmontagesatz - Aussenmass: Ø 215 mm - Kassettendeckel-Aussenmass: 38 mm - Kassettendeckel-Innenmass: 23 mm - Für den Einsatz von Installationsgeräten wird eine Rastleiter montiert - Diese kann folgende FLF Geräteträger aufnehmen: GTV6FLFQR06 oder GTVD200			
EKSR0620TM	Schwerlastkassette R06 mit Tubusmontagesatz	1	EKSR0620TM	-

Versorgungs- und Einbaueinheiten



EKSNS070

Bezeichnung	Nivellierbereich [mm]	VPE	Best.Nr.	E-No
-------------	-----------------------	-----	----------	------

Nivellierset für Schwerlastkassette

- bestehend aus 4 x Gewindestift M12 mit Dämmkappe und Halteplatte
- der Nivellierbereich ist bezogen auf die Oberkante Fertigfußboden
- für Kassette 20 kN

Nivellierset für Schwerlastkassette	115 - 150	1	EKSNS070	-
Nivellierset für Schwerlastkassette	150 - 180	1	EKSNS100	-
Nivellierset für Schwerlastkassette	170 - 200	1	EKSNS120	-



TULAA105

Tubus Leitungsauslass

- Bodenübertagender Leitungsauslass aus Aluminium
- ohne Tubus Blinddeckel
- Aussendurchmesser: 105 mm
- Innendurchmesser: 80 mm
- Material: Aluminium natureloxiert

Tubus Leitungsauslass		1	TULAA105	-
-----------------------	--	---	-----------------	---



TUSS000



Stirnlochschlüssel

Zum Ein- und Ausschrauben des Tubusblinddeckels

Stirnlochschlüssel		1	TUSS000	-
--------------------	--	---	----------------	---

- Zur zusätzlichen Absenkung der Geräteträger stufenweise bis 30 mm
- Es können mehrere Rastleiterverlängerungen untereinander montiert werden

- Für bauseitige Montage wird die Rastleiterverlängerung in 2 Teilen steckbar geliefert

	Bezeichnung	VPE	Best.Nr.	E-No
 RLV1230	Rastleiterverlängerung RLV1230 passend für VQ12/R12 Rastleiterverlängerung RLV1230	1	RLV1230	-
	<hr/> Rastleiterverlängerung RLVR1030 passend für VR10 Rastleiterverlängerung RLVR1030			
 RLVR1030	Rastleiterverlängerung RLVR1030 passend für VR10 Rastleiterverlängerung RLVR1030	1	RLVR1030	-
	<hr/> Rastleiterverlängerung RLVE0930 passend für VE09 Rastleiterverlängerung RLVE0930			
 RLVE0930	Rastleiterverlängerung RLVE0930 passend für VE09 Rastleiterverlängerung RLVE0930	1	RLVE0930	-
	<hr/> Rastleiterverlängerung RLV0630 passend für VQ06/R06 Rastleiterverlängerung RLV0630			
 RLV0630	Rastleiterverlängerung RLV0630 passend für VQ06/R06 Rastleiterverlängerung RLV0630	1	RLV0630	-

Versorgungs- und Einbaueinheiten

- Klappdeckel mit Teppichschutzrahmen aus Polyamid nach DIN EN 50085-1 und 2-2
- Befestigungsset für Spannungsbereich 5 - 15 mm zuzüglich der im Klappdeckel angegebenen Belagstärke für Bodendosen, estrichbündiges-Kanalsystem und Aufboden-Kanalsystem
- Für Belagstärke 5 mm oder 12 mm
- Die definitive Einbautiefe ergibt sich durch die eingebauten Geräte
- Einbauhöhe: ab 60 mm

Material:
Polyamid

Lieferfarben:
RAL 7011, Eisengrau
RAL 9005, Tiefschwarz

Hinweis:
Andere Belagstärke und Befestigung auf Anfrage erhältlich

Versorgungs- und Einbaueinheiten



KDQ08057011

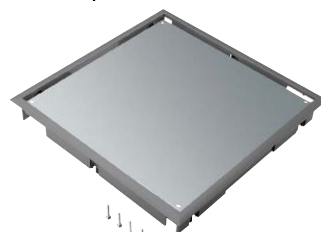
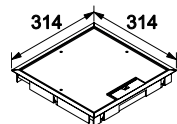

BDQ08057011

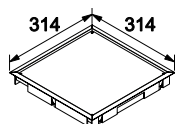

KDE04057011

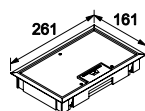

BDE04057011

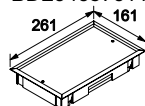

Bezeichnung	Farbe	VPE	Best.Nr.	E-No
-------------	-------	-----	----------	------

Klappdeckel KDQ08 für ultraflache Einbautiefe

- für 8 Installationsgeräte in 4 Gerätebechern GBM5050
- Aussenmass Belagrahmen: 314 x 314 mm
- Einbaumass: 294 x 294 mm

Klappdeckel KDQ08 für 5 mm Bodenbelag	Eisengrau	1	KDQ08057011	-
Klappdeckel KDQ08 für 5 mm Bodenbelag	Tiefschwarz	1	KDQ08059005	-
Klappdeckel KDQ08 für 12 mm Bodenbelag	Eisengrau	1	KDQ08127011	-
Klappdeckel KDQ08 für 12 mm Bodenbelag	Tiefschwarz	1	KDQ08129005	-

Blinddeckel BDQ08 für ultraflache Einbautiefe

- Aussenmass Belagrahmen: 314 x 314 mm
- Einbaumass: 294 x 294 mm

Blinddeckel BDQ08 für 5 mm Bodenbelag	Eisengrau	1	BDQ08057011	-
Blinddeckel BDQ08 für 5 mm Bodenbelag	Tiefschwarz	1	BDQ08059005	-
Blinddeckel BDQ08 für 12 mm Bodenbelag	Eisengrau	1	BDQ08127011	-
Blinddeckel BDQ08 für 12 mm Bodenbelag	Tiefschwarz	1	BDQ08129005	-

Klappdeckel KDE04 für ultraflache Einbautiefe

- für 4 Installationsgeräte in 2 Gerätebechern GBM5050
- Aussenmass Belagrahmen: 161 x 261 mm
- Einbaumass: 147 x 247 mm

Klappdeckel KDE04 für 5 mm Bodenbelag	Eisengrau	1	KDE04057011	-
Klappdeckel KDE04 für 5 mm Bodenbelag	Tiefschwarz	1	KDE04059005	-
Klappdeckel KDE04 für 8 mm Bodenbelag	Eisengrau	1	KDE04087011	-
Klappdeckel KDE04 für 8 mm Bodenbelag	Tiefschwarz	1	KDE04089005	-

Blinddeckel BDE04 für ultraflache Einbautiefe

- Aussenmass Belagrahmen: 161 x 261 mm
- Einbaumass: 147 x 247 mm

Blinddeckel BDE04 für 5 mm Bodenbelag	Eisengrau	1	BDE04057011	-
Blinddeckel BDE04 für 5 mm Bodenbelag	Tiefschwarz	1	BDE04059005	-
Blinddeckel BDE04 für 8 mm Bodenbelag	Eisengrau	1	BDE04087011	-
Blinddeckel BDE04 für 8 mm Bodenbelag	Tiefschwarz	1	BDE04089005	-

Bezeichnung VPE **Best.Nr.** E-No



GBM5050

Gerätebecher für Klappdeckel

- Gerätebecher für Klappdeckel KDQ08 und KDE04
- für den Einbau von zwei Rastec 45 Geräten werden zwei Adapterrahmen GBMAR5045 benötigt
- inklusive 2 Zugentlastungen
- Einbauhöhe 60 mm ab Oberkante Fertigfussboden

Gerätebecher für Klappdeckel 1 **GBM5050** -



GBMAR5045

Adapterrahmen

- Adapterrahmen von Rastec 50 x 50 mm auf Rastec 45 x 45 mm
- Hier können z.B. FLF 45x45 Geräte eingebaut werden

Adapterrahmen 1 **GBMAR5045** -



WH 38 58 03 00 D

Einbausteckdosen

- mit Steckklemmen quickconnect
- Einbautiefe 32 mm

Einbausteckdosen Typ 13, 10 A 250 V~ 1 **WH38580300D** 663 013 003
 Einbausteckdosen Typ 23, 16 A 250 V~ 1 **WH38585300D** 663 613 003



GBVDMR45

Adapterrahmen Datentechnik

- Adapter für Datentechnik in Verbindung mit Artikel GBMAR5045
- Hier können Trägerplatten zur Aufnahme von Datenmodulen eingebaut werden

Adapterrahmen Datentechnik 1 **GBVDMR45** -



GBVDM012

Trägerplatten

- Trägerplatten aus Metall zur Aufnahme von Datenmodulen
- Weitere Trägerplatten auf Anfrage

Trägerplatten Lochmass 2x 19.3 x 14.8 mm z.B. für R&M snap-In 1 **GBVDM012** -
 Trägerplatten Lochmass 2x 19.5/21.7 x 14.85 mm z.B. Dätwyler 1 **GBVDM032** -
 Trägerplatten Lochmass 2x 20.1 x 14.8 mm z.B. für AMP 1 **GBVDM052** -

Versorgungs- und Einbaueinheiten

Bezeichnung

VPE Best.Nr.

E-No



VANR1200

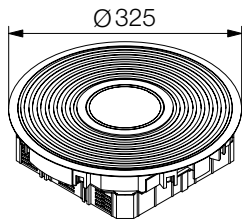

Versorgungseinheit R12 für nassgepflegte Böden zur Aufnahme des Tubus-Leitungsauslasses aus Aluminium

- Versorgungseinheit mit Bodenbelagschutzrahmen aus Aluminium für nassgepflegte Böden
- Schutzart IP 66
- Maximale Tragfähigkeit: 10 kN
- Deckel komplett aus Aluminium und mit einer Rillenstruktur versehen
- für folgende FLF Geräteträger: GTV10FLFQR12 oder GTVD300
- Geräteträger stufenweise bis 18 mm absenkbar
- Befestigungsset für Doppelboden auf Anfrage
- Ein Tubus-Leitungsauslass aus Aluminium muss bei Bedarf optional bestellt werden
- Aussenmass Belagrahmen: Ø 325 mm
- Einbauöffnungsmass: Ø 306 mm
- Einbauhöhe ab 110 mm
- Material: Aluminium
- Ausführung:
 - R - Aluminium Rillenstruktur
 - R ts - Aluminium Rillenstruktur Tiefschwarz abgesetzt
 - HB - mit Befestigungsset für Hohlraumboden
 - BD - mit Befestigungsset für Bodendosen

Versorgungseinheit R12 mit Set HB nass Al-Tub R	1	VANR1200	-
Versorgungseinheit R12 mit Set BD nass Al-Tub R	1	VANR1201	-
Versorgungseinheit R12 mit Set HB nass Al-Tub R	1	VANR12009005	-
Versorgungseinheit R12 mit Set BD nass Al-Tub R	1	VANR12019005	-



VANR12003

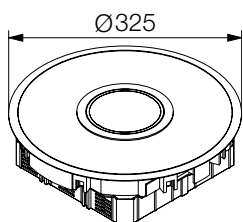

Versorgungseinheit R12 für nassgepflegte Böden zur Aufnahme des Tubus-Leitungsauslasses aus Aluminium

- Versorgungseinheit mit Bodenbelagschutzrahmen aus Aluminium für nassgepflegte Böden
- Schutzart IP 66
- Maximale Tragfähigkeit: 10 kN
- Deckel komplett aus Aluminium und zum Einkleben von Belag mit einer Stärke von 3 mm (z. B. PVC, Linoleum oder Aluminium Riffelblech)
- für folgende FLF Geräteträger: GTV10FLFQR12 oder GTVD300
- Geräteträger stufenweise bis 18 mm absenkbar
- Befestigungsset für Doppelboden auf Anfrage
- Ein Tubus-Leitungsauslass aus Aluminium muss bei Bedarf optional bestellt werden
- Aussenmass Belagrahmen: Ø 325 mm
- Einbauöffnungsmass: Ø 306 mm
- Einbauhöhe ab 110 mm
- Material: Aluminium
- Ausführung:
 - HB - mit Befestigungsset für Hohlraumboden
 - BD - mit Befestigungsset für Bodendosen

Versorgungseinheit R12 mit Set HB nass Al-Tub 3 mm	1	VANR12003	-
Versorgungseinheit R12 mit Set BD nass Al-Tub 3 mm	1	VANR12013	-

Bezeichnung VPE **Best.Nr.** E-No



VANR1200TU

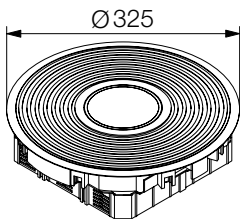

Versorgungseinheit R12 für nassgepflegte Böden mit Tubus-Leitungsauslasses aus Polyamid

- Versorgungseinheit mit Bodenbelagschutzrahmen aus Aluminium für nassgepflegte Böden
- Schutzart IP 66
- Maximale Tragfähigkeit: 5 kN
- Deckel komplett aus Aluminium und mit einer Rillenstruktur versehen
- für folgende FLF Geräteträger: GTV10FLFQR12 oder GTVD300
- Geräteträger stufenweise bis 18 mm absenkbar
- Befestigungsset für Doppelboden auf Anfrage
- Ein Tubus-Leitungsauslass aus Polyamid ist im Deckel integriert und kann durch einen Umbau um 180° als Leitungsauslass genutzt werden
- Aussenmass Belagrahmen: Ø 325 mm
- Einbaumass: Ø 306 mm
- Einbauhöhe ab 110 mm
- Material: Aluminium
- Ausführung:
 - R - Aluminium Rillenstruktur
 - R ts - Aluminium Rillenstruktur Tiefschwarz abgesetzt
 - HB - mit Befestigungsset für Hohlraumboden
 - BD - mit Befestigungsset für Bodendosen

Versorgungseinheit R12 für nassgepflegte Böden mit Set HB nass PA-Tub Al R	1	VANR1200TU	-
Versorgungseinheit R12 für nassgepflegte Böden mit Set BD nass PA-Tub Al R	1	VANR1201TU	-
Versorgungseinheit R12 für nassgepflegte Böden mit Set HB nass PA-T Al R	1	VANR12009005TU	-
Versorgungseinheit R12 für nassgepflegte Böden mit Set BD nass PA-T Al R	1	VANR12019005TU	-



VANR12003TU

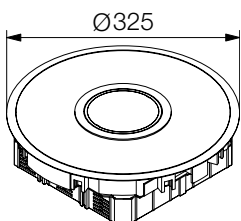

Versorgungseinheit R12 für nassgepflegte Böden mit Tubus-Leitungsauslasses aus Polyamid

- Versorgungseinheit mit Bodenbelagschutzrahmen aus Aluminium für nassgepflegte Böden
- Schutzart IP 66
- Maximale Tragfähigkeit: 5 kN
- Deckel komplett aus Aluminium und zum Einkleben von Belag mit einer Stärke von 3 mm (z. B. PVC, Linoleum oder Aluminium Riffelblech)
- für folgende FLF Geräteträger: GTV10FLFQR12 oder GTVD300
- Geräteträger stufenweise bis 18 mm absenkbar
- Befestigungsset für Doppelboden auf Anfrage
- Ein Tubus-Leitungsauslass aus Polyamid ist im Deckel integriert und kann durch einen Umbau um 180° als Leitungsauslass genutzt werden
- Aussenmass Belagrahmen: Ø 325 mm
- Einbaumass: Ø 306 mm
- Einbauhöhe ab 110 mm
- Material: Aluminium
- Ausführung:
 - HB - mit Befestigungsset für Hohlraumboden
 - BD - mit Befestigungsset für Bodendosen

Versorgungseinheit R12 für nassgepflegte Böden mit Set HB nass PA-T Al 3 mm	1	VANR12003TU	-
Versorgungseinheit R12 für nassgepflegte Böden mit Set BD nass PA-T Al 3 mm	1	VANR12013TU	-

Versorgungs- und Einbaueinheiten

Versorgungs- und Einbaueinheiten



VANR2009005

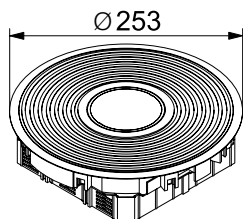

Versorgungseinheit R2 für nassgepflegte Böden zur Aufnahme des Tubus-Leitungsauslasses aus Aluminium

- Versorgungseinheit mit Bodenbelagschutzrahmen aus Aluminium für nassgepflegte Böden
- Schutzart IP 66
- Maximale Tragfähigkeit: 10 kN
- Deckel komplett aus Aluminium und mit einer Rillenstruktur versehen
- für folgende FLF Geräteträger: GTV6FLFQ06R06 oder GTVD200
- Geräteträger stufenweise bis 18 mm absenkbar
- Befestigungsset für Doppelboden auf Anfrage
- Ein Tubus-Leitungsauslass aus Aluminium muss bei Bedarf optional bestellt werden
- Aussenmass Belagrahmen: Ø 253 mm
- Einbaumass: Ø 242 mm
- Einbauhöhe ab 110 mm
- Material: Aluminium
- Ausführung:
 - R - Aluminium Rillenstruktur
 - R ts - Aluminium Rillenstruktur Tiefschwarz abgesetzt
 - HB - mit Befestigungsset für Hohlraumboden
 - BD - mit Befestigungsset für Bodendosen

Versorgungseinheit R2 mit Set HB nass Al-Tub R	1	VANR2009005	-
Versorgungseinheit R2 mit Set BD nass Al-Tub R	1	VANR2019005	-



VANR2003

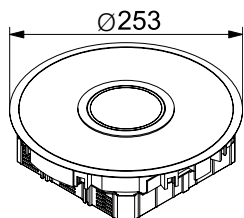

Versorgungseinheit für nassgepflegte Böden zur Aufnahme des Tubus-Leitungsauslasses aus Aluminium

- Versorgungseinheit mit Bodenbelagschutzrahmen aus Aluminium für nassgepflegte Böden
- Schutzart IP 66
- Maximale Tragfähigkeit: 10 kN
- Deckel komplett aus Aluminium und zum Einkleben von Belag mit einer Stärke von 3 mm (z. B. PVC, Linoleum oder Aluminium Riffelblech)
- für folgende FLF Geräteträger: GTV6FLFQ06R06 oder GTVD200
- Geräteträger stufenweise bis 18 mm absenkbar
- Befestigungsset für Doppelboden auf Anfrage
- Ein Tubus-Leitungsauslass aus Aluminium muss bei Bedarf optional bestellt werden
- Aussenmass Belagrahmen: Ø 253 mm
- Einbaumass: Ø 242 mm
- Einbauhöhe ab 110 mm
- Material: Aluminium
- Ausführung:
 - HB - mit Befestigungsset für Hohlraumboden
 - BD - mit Befestigungsset für Bodendosen

Versorgungseinheit mit Set HB nass Al-Tub 3 mm	1	VANR2003	-
Versorgungseinheit mit Set BD nass Al-Tub 3 mm	1	VANR2013	-

Tubus Leitungsauslasses



TULAA105

- Bodenübertagender Leitungsauslass aus Aluminium
- ohne Tubus Blinddeckel
- Aussendurchmesser: 105 mm
- Innendurchmesser: 80 mm
- Material: Aluminium natureloxiert

Tubus Leitungsauslasses	1	TULAA105	-
-------------------------	---	-----------------	---

Stirnlochschlüssel

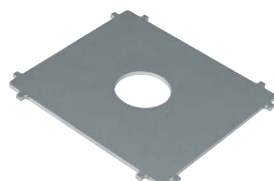

TUSS000

Zum Ein- und Ausschrauben des Tubusblinddeckels

Stirnlochschlüssel	1	TUSS000	-
--------------------	---	----------------	---

Material

Bodendose: Stahlblech verzinkt Grundkörper: Kunststoff,
PP Schalungselement: Styropor

Formen

E04: eckig 147 x 247 mm
E09: eckig 200 x 253 mm
Q06: quadratisch 200 x 200 mm
Q08: quadratisch 294 x 294 mm
Q12: quadratisch 244 x 244 mm
R2: rund 242 mm
R06: rund 215 mm
R10: rund 275 mm
R12: rund 306 mm

Hinweis

- Schalungselemente vor dem Giessen des Unterlagsbodens ausrichten
- Das Schalungselement kann entfernt werden, wenn der Unterlagsboden fest ist

▶ Seite 591

	Bezeichnung	VPE	Best.Nr.	E-No
 SEBD500GT	Bodendose mit Stahlblechschalung für Schalungselemente - 500 x 500 mm - inklusive Grundträger			
	Bodendose mit Stahlblechschalung für Schalungselemente, 500 x 500	1	SEBD500GT	-
 SEGT350	Schalungselement Grundträger - 350 x 350 mm - zur Verwendung bei z.B. Hohlrumböden			
	Schalungselement Grundträger, 350 x 350	1	SEGT350	-
 SEVR2200	Schalungselemente für Versorgungseinheiten und nivellierbare Kassetten - Höhe 200 mm - in 5 Segmente á 40 mm Höhe teilbar, dadurch an Bodenaufbauhöhe anpassbar			
	Schalungselement VE04 147 x 247 mm H=200 mm	1	SEVE04200	-
	Schalungselement VE09 200 x 253 mm H=200 mm	1	SEVE09200	-
	Schalungselement VQ06 200 x 200 mm H=200 mm	1	SEVQ06200	-
	Schalungselement VQ08 294 x 294 mm H=200 mm	1	SEVQ08200	-
	Schalungselement VQ12 244 x 244 mm H=200 mm	1	SEVQ12200	-
	Schalungselement VR2 rund 242 mm H=200 mm	1	SEVR2200	-
	Schalungselement VR06 rund 215 mm H=200 mm	1	SEVR06200	-
	Schalungselement VR10 rund 275 mm H=200 mm	1	SEVR10200	-
	Schalungselement VR12 rund 306 mm H=200 mm	1	SEVR12200	-

Versorgungs- und Einbaueinheiten

Anwendungsbeispiele:

- Im Esszimmer, um einen Raclette-Ofen, Toaster oder Tischgrill, etc. flexibel einzustecken
- Im Wohnzimmer, für Ständerleuchten, TV-Geräte, Lautsprecherboxen, etc.
- Im Büro, für eine zentrale Arbeitsplatzbestückung

Technische Merkmale:

- 4 Standardgrößen (125 x 125, 160 x 160, 200 x 200, 260 x 260),
- Anzahl FLF Steckplätze Gr. I: 2-10
- Durch Abschneiden des Trennsteges kann statt 2x Gr. I ein Gr. II FLF Gerät eingebaut werden
- Nivellierhöhe: 100 - 135mm (Standard) und 70 - 90mm (flache Ausführung)
- Festsitzender Schalungskörper aus Styropor für alle Bauphasen
- Kantenhöhe bei Deckel: 12 oder 22 mm
- Für trockenengepflegte Böden
- Innen- und aussenliegende Befestigungsmöglichkeit
- Punktbelastung 2kN

Vorteile und Nutzen:

- Hochwertig verarbeitete Dosen für den Einsatz im Wohn- und Gewerbebereich
- Einfache Oberteilöffnung durch Klappbügel
- Erweiterung des Nivellierbereichs mit zusätzlichen Nivellierplatten

Material Deckel:





Edelstahl

Lieferform:

Komplettlieferform

► Seite 612

Versorgungs- und Einbaueinheiten

	Bezeichnung	Kantenhöhe [mm]	VPE	Best.Nr.	E-No
	Bodendose Gr. 1				
	- 125 x 125, für 3xFLF Gr. I - Nivellierbereich 100 - 135 mm - Deckel aus Edelstahl, 1x Klappdeckel				
	Bodendose Gr. 1, Deckel aus Edelstahl, 1x Klappdeckel	22	1	BDHGR1E25K	154 781 134
BDHGR1E25K					
	Bodendose Gr. 2				
	- 160 x 160, für 3xFLF Gr. I, (Standard) oder 2xFLF Gr. I, (flache Ausführung) - Nivellierbereich 100 - 135 mm od. 70 - 90 mm - Deckel aus Edelstahl, 1x Klappdeckel				
	Bodendose Gr. 2, Deckel aus Edelstahl, 1x Klappdeckel	22	1	BDHGR2E25K	154 783 134
BDHGR2E25K	flache Bodendose Bodendose Gr. 2, Deckel aus Edelstahl, 1x Klappdeckel	12	1	BDHGR2E15K	154 782 124
	Bodendose Gr. 3				
	- 200 x 200, für 2x3xFLF Gr. I, (Standard) oder 2x2 FLF Gr. I, (flache Ausführung) - Nivellierbereich 100 - 135 mm od. 70 - 90 mm				
	Bodendose Gr. 3, Deckel aus Edelstahl, 2x Bürstenauslass	22	1	BDHGR3E25B	154 786 264
BDHGR3E25B	Bodendose Gr. 3, Deckel aus Edelstahl, 1x Klappdeckel	22	1	BDHGR3E25K	154 786 164
	flache Bodendose Bodendose Gr. 3, Deckel aus Edelstahl, 1x Klappdeckel	12	1	BDHGR3E15K	154 785 144
	Bodendose Gr. 4				
	- 260 x 260, für 2x5 FLF Gr. I - Nivellierbereich 100 - 135 mm				
	Bodendose Gr. 4, Deckel aus Edelstahl, 2x Bürstenauslass	22	1	BDHGR4E25B	154 787 274
BDHGR4E25B					

Bezeichnung VPE **Best.Nr.** E-No



BDHGR2NP

Nivellierplatte

- Nivellierplatte um die Bodendose um zusätzliche 25 - 70mm anzuheben

Nivellierplatte für BDHGR1	1	BDHGR1NP	154 981 014
Nivellierplatte für BDHGR2	1	BDHGR2NP	154 982 014
Nivellierplatte für BDHGR3	1	BDHGR3NP	154 983 014
Nivellierplatte für BDHGR4	1	BDHGR4NP	154 984 014



BDHGR3SEB

Stahleinlage

- Die Stahleinlage dient dazu die Punktbelastung von 2kN bei Bedarf auf 4kN zu erhöhen.

Stahleinlage für BDHGR1 mit Klappdeckel	1	BDHGR1SEK	154 981 004
Stahleinlage für BDHGR2 mit Klappdeckel	1	BDHGR2SEK	154 982 004
Stahleinlage für BDHGR3 mit Klappdeckel	1	BDHGR3SEK	154 983 004
Stahleinlage für BDHGR3 mit Bürsten	1	BDHGR3SEB	154 983 204
Stahleinlage für BDHGR4 mit Bürsten	1	BDHGR4SEB	154 984 204



BDHTSM

Trittschallmuffe

- Trittschallmuffe für zusätzliche Trittschallentkopplung, zur Befestigung an der Nivellierplatte (pro Dose immer 4 Stück bestellen)

Trittschallmuffe für Trittschallentkopplung	1	BDHTSM	154 990 004
---	---	---------------	-------------

Versorgungs- und Einbaueinheiten

Anwendungsbeispiele:

- Nassgereinigte Böden mit starkem Publikums- oder Lastenverkehr z.B. Hotellobbys, Konferenzräume, Ausstellungsraum bei Autohäusern
- Wohnzimmer

Vorteile und Nutzen:

- Einsetzbar in Hohl- oder Unterlagsböden
- 3 Deckelausführungen: Metalldeckel, Tubus, Kunststoffdeckel
- 5 Farben: 3 Metall, 2 Kunststoff
- Schalungselement bietet viel Stauraum

Technische Merkmale:

- Anzahl 230V Steckplätze: 2
- Anzahl RJ45 Steckplätze: 2
- Traglast 10kN: Bodendose ist überfahrbar
- Einbautiefe nur 87mm

▶ Seite 614

Versorgungs- und Einbaueinheiten



SER02

Bezeichnung	VPE	Best.Nr.	E-No
Schalungselement, Polyamid schwarz			
<ul style="list-style-type: none"> - Durchmesser 122mm - Höhe 155mm - Einführung Rohre 16x M20 oder 16x M25 - Einführung Unterflurkanal 4x UK 190x28 			
Schalungselement	1	★SER02	154 757 992



BSR02D

Installationsdose			
<ul style="list-style-type: none"> - Aufnahmemöglichkeit 230V: 2x 45x45 - Aufnahmemöglichkeit Daten: 2x RJ45 - Mindesteinbautiefe 87mm - Aussendurchmesser 150mm - Ausschnitt bei Einbau in Hohlboden 122mm - Material Polyamid - mit Zugsentlastung 			
Installationsdose für 2x Energie und Datentechnik	1	★BSR02D	154 757 532



BSR02R

Klemmring			
- Klemmring für Installationsdose für Spannungsbereich <32mm			
Klemmring für Installationsdose	1	★BSR02R	154 757 732



BSM052



BSM012













BSM032

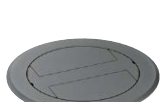
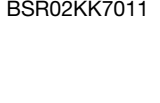
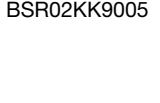

BSM301

RJ45 Montageplatten			
- zum Einsetzen in der Installationsdose			
Montageplatte Typ 05 20,1x14,8 zweifach HMS, AMP,	1	★BSM052	154 757 152
Montageplatte Typ 01 19,3x14,8 zweifach Keystone	1	★BSM012	154 757 352
Montageplatte Typ 03 19,5x14,85 zweifach BTR-E-DAT,	1	★BSM032	154 757 252
Montageplatte Typ 030 12,8x21 einfach D-Sub9	1	★BSM301	154 757 972

	Bezeichnung	VPE	Best.Nr.	E-No	
Klappdeckel					
		<ul style="list-style-type: none"> - Klappdeckel in Silber, Kupfer, Messing - Schutzart nicht im Gebrauch: IP66 - Flächenbelastung 10kN - Deckelüberstand geschlossen: 4mm 			
BSR02MKS	BSR02MKS				
		Metall Klappdeckel, Silber	1	★BSR02MKS	154 757 792
BSR02MKK		Metall Klappdeckel, Kupfer	1	★BSR02MKK	154 757 392
		Metall Klappdeckel, Messing	1	★BSR02MKM	154 757 592
BSR02MKM					
Tubus					
		<ul style="list-style-type: none"> - Tubus in Silber, Kupfer, Messing - Schutzart nicht im Gebrauch: IP66 - Flächenbelastung 10kN - Deckelüberstand geschlossen: 4mm - Geschützt bis 10mm Schwallwasse 			
BSR02MTS	BSR02MTK				
		Metall Tubus, Silber	1	★BSR02MTS	154 757 452
BSR02MTM		Metall Tubus, Kupfer	1	★BSR02MTK	154 757 652
		Metall Tubus, Messing	1	★BSR02MTM	154 757 852
Kunststoff Klappdeckel					
		<ul style="list-style-type: none"> - Klappdeckel aus Kunststoff in Eisengrau und Tiefschwarz - Flächenbelastung 5kN - Deckelüberstand geschlossen: 4mm 			
BSR02KK7011	BSR02KK9005				
		Kunststoff Klappdeckel, Eisengrau	1	★BSR02KK7011	154 757 192
		Kunststoff Klappdeckel, Tiefschwarz	1	★BSR02KK9005	154 757 292
Leitungsauslass mit Blinddeckel					
		<ul style="list-style-type: none"> - Leitungsauslass mit Blinddeckel - Deckel belegbar mit Bodenbelag z.B. Teppich, Linoleum, etc. 			
LAR02KB7011	LAR02KB9005				
		Leitungsauslass mit Blinddeckel für Bodenbelag Spannbereich >32mm, Eisengrau	1	★LAR02KB7011	154 757 952
		Leitungsauslass mit Blinddeckel für Bodenbelag Spannbereich >32mm, Tiefschwarz	1	★LAR02KB9005	154 757 962
Einbausteckdose 45x45 Typ 13					
	<ul style="list-style-type: none"> - mit Steckklemmen - 10 A 250 V - Einbautiefe 32 mm 				
WH38580300D		Einbausteckdose Typ 13, Weiss	1	★WH38580300D	663 013 003
		Einbausteckdose Typ 13, Schwarz	1	★WH38580305D	663 013 053
		Einbausteckdose Typ 13, Orange	1	★WH38580306D	663 013 063
Einbausteckdose 45x45 Typ 23					
	<ul style="list-style-type: none"> - mit Steckklemmen - 16 A 250 V - Einbautiefe 32 mm 				
WH38585300D		Einbausteckdose Typ 23, Weiss	1	★WH38585300D	663 613 003
		Einbausteckdose Typ 23, Schwarz	1	★WH38585305D	663 613 053
		Einbausteckdose Typ 23, Orange	1	★WH38585306D	663 613 063

Geräteträger und Einbaugeräte tehalit.GT-EG





Schneller, praktischer und sicherer geht's kaum: Geräteträger, Steckdosen und sonstiges Zubehör sind perfekt aufeinander abgestimmt und lassen sich dank passgenauer Rastnasen ganz einfach zusammenstecken – ganz ohne umständliches Verschrauben. Das spart Zeit und damit Kosten. So lassen sich buchstäblich im Handumdrehen für fast alle Anforderungen die passenden Lösungen realisieren.

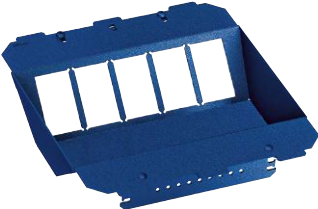

FLF Geräteträger	514
FLF Einbaugeräte	515
Geräteträger Kunststoff für Montageplatten	518
CEE Aufnahmebleche und CEE Flanschsteckdosen	519

- Geräteträger aus 2 mm verzinktem Blech
- Geräteträger können einfach in die Versorgungseinheiten geklinkt werden
- FLF Aussparungen lassen sich durch Gr.I Module bestücken
- Wenn der Trennsteg zwischen 2 Gr. I Aussparungen weggeschnitten wird, steht ein Gr. II FLF zur Verfügung
- vorbestückte und verdrahtete Aufnahmebleche auf Anfrage

Material:
Stahlblech verzinkt

	Bezeichnung	VPE	Best.Nr.	E-No
	Aufnahmeblech 10x FLF für Grösse Q12 / R12 - Aufnahmeblech für max. 10 FLF Gr. I + II - Zwischenstege können abgetrennt werden - Passend für Versorgungseinheiten VQ12, VR12, VANR12 oder Edelstahlkassetten EKQ12, EKR12 - Masse: HxBxT 225 x 221 x 50			
GTV10FLFQR12K	Aufnahmeblech 10x FLF für Grösse Q12 / R12 blau lackiert inkl. Montageblech für Befestigung bauseitigen Klemmblock	1	GTV10FLFQR12K	-
	Aufnahmeblech 10x FLF für Grösse R10 - Aufnahmeblech für max. 10 FLF Gr. I + II - Zwischenstege können abgetrennt werden - Passend für Versorgungseinheiten VR10 - Masse: HxBxT 225 x 171/225 x 50			
GTV10FLFR10	Aufnahmeblech 10x FLF für Grösse R10 (blau lackiert)	1	GTV10FLFR10	-
	Aufnahmeblech 10x FLF für Grösse E09 - Aufnahmeblech für max. 12 FLF Gr. I + II (2 zusätzliche Stanzungen im Boden) - Zwischenstege können abgetrennt werden - Passend für Versorgungseinheiten VE09 - Masse: HxBxT 225 x 171 x 50			
GTV10FLFE09	Aufnahmeblech 10x FLF für Grösse E09 (blau lackiert)	1	GTV10FLFE09	-
	Aufnahmeblech 6x FLF für Grösse Q06 / R06 - Aufnahmeblech für max. 6 FLF Gr. I + II - Zwischenstege können abgetrennt werden - Passend für Versorgungseinheiten VQ06, VR06 oder Edelstahlkassetten EKQ06, EKR06 - Masse: HxBxT 171 x 148 x 50			
GTV6FLFQR06	Aufnahmeblech 6x FLF für Grösse Q06 / R06 (blau lackiert)	1	GTV6FLFQR06	-

Material:
Abdeckteile aus Thermoplast

Schutzart:
IP20

Anschluss:
Stecktechnik und Schraubklemmen







Normen:
geprüft und fertigungsüberwacht

	Bezeichnung	VPE	Best.Nr.	E-No
 WH 37 96 16 23 Z	Einlasskasten FLF			
	Einlasskasten FLF Gr. I	10	WH37961623Z	372 450 903
	Einlasskasten FLF Gr. II	10	WH37961523Z	372 450 703
 WH 37 58 03 00 D	Steckdose FLF Typ 13 Gr. I			
	Einbausteckdose Typ 13 Gr. I (37,5 x 62,5 mm) quickconnect	10	WH37580300D	663 014 003
	Steckdose FLF Typ 13 Gr. I mit Schraubklemmen	10	WH37581400D	663 114 003
 WH 37 68 21 00 D	Steckdose FLF Typ 13 Gr. I mit Flachkabel-Anschlussdose			
	Steckdose FLF Typ 13 Gr. I mit Flachkabel-Anschlussdose für Flachkabel Woertz Technofil, L1	10	WH37682100D	663 114 103
	Steckdose FLF Typ 13 Gr. I mit Flachkabel-Anschlussdose für Flachkabel Woertz Technofil, L2	10	WH37682200D	663 114 203
	Steckdose FLF Typ 13 Gr. I mit Flachkabel-Anschlussdose für Flachkabel Woertz Technofil, L3	10	WH37682300D	663 114 303
 WH 37 58 53 00 D	Steckdose FLF Typ 23 Gr. I			
	Einbausteckdose Typ 23 Gr. I (37,5 x 62,5 mm) quickconnect	10	WH37585300D	663 614 003
	Steckdose FLF Typ 23 Gr. I mit Schraubklemmen	10	WH37586400D	663 714 003
 WH 37 68 34 00 D	Steckdose FLF Typ 23 Gr. I mit Flachkabel-Anschlussdose			
	Steckdose FLF Typ 23 Gr. I mit Flachkabel-Anschlussdose für Flachkabel Woertz Power, L1	10	WH37683400D	663 814 103
	Steckdose FLF Typ 23 Gr. I mit Flachkabel-Anschlussdose für Flachkabel Woertz Power, L2	10	WH37683500D	663 814 203
	Steckdose FLF Typ 23 Gr. I mit Flachkabel-Anschlussdose für Flachkabel Woertz Power, L3	10	WH37683600D	663 814 303

Material:
Apparat und Abdeckteile aus Thermoplast

Schutzart:
IP20

Anschluss:
Schraubklemmen

	Bezeichnung	VPE	Best.Nr.	E-No
	FLF-Steckdose Typ 15 Gr. II, 10 A 250 V~ - Einbautiefe 36 mm - Schraubklemmen			
	Einbausteckdose Typ 15 (75 x 62,5 mm)	1	WH37590200D	666 323 003
WH37590200D				
	Steckdose FLF Typ 15 Gr. II mit Flachkabel-Anschlussdose Steckdose FLF Typ 15 Gr. II mit Flachkabel-Anschlussdose mit Flachkabel Technofil, L1	10	WH37692100D	666 323 103
	Steckdose FLF Typ 15 Gr. II mit Flachkabel-Anschlussdose mit Flachkabel Technofil, L2	10	WH37692200D	666 323 203
	Steckdose FLF Typ 15 Gr. II mit Flachkabel-Anschlussdose mit Flachkabel Technofil, L3	10	WH37692300D	666 323 303
	Steckdose Typ 25 Gr. II, 16 A 250 V~ - Einbautiefe 36 mm - Schraubklemmen			
	Steckdose Typ 25 Gr. II, 16 A 250 V~	1	WH37595200D	666 614 103
WH37595200D				
	Steckdose FLF Typ 25 Gr. II mit Flachkabel-Anschlussdose Steckdose FLF Typ 25 Gr. II mit Flachkabel-Anschlussdose mit Flachkabel ecobus Power, L1	10	WH37693400D	666 814 103
	Steckdose FLF Typ 25 Gr. II mit Flachkabel-Anschlussdose mit Flachkabel ecobus Power, L2	10	WH37693500D	666 814 203
	Steckdose FLF Typ 25 Gr. II mit Flachkabel-Anschlussdose mit Flachkabel ecobus Power, L3	10	WH37693600D	666 814 303
	Blinddeckel Gr. I Blindblende Gr. I	1	WH37960200D	374 025 003
WH37960200D				
	Blinddeckel Gr. II Blindblende Gr. II	1	WH37961400D	374 035 003
WH37961400D				

Material:
Abdeckteile aus Thermoplast

Anschluss:
Schraubklemmen

	Bezeichnung	VPE	Best.Nr.	E-No
	Montageset für HMS RJ45-Einsätze FLF Gr. I			
WH66410100D	Montageset für HMS RJ45-Einsätze FLF Gr. I	10	WH66410100D	979 432 003
	RJ45-Einsatz für HMS Montageset			
WH70310200Z	Einsatz RJ45 Kat. 5e UTP für HMS Montageset	10	WH70290300Z	977 731 003
	Einsatz RJ45 Kat. 5e STP für HMS Montageset	10	WH70290200Z	977 701 003
	Einsatz RJ45 Kat. 6 UTP für HMS Montageset	10	WH70310200Z	977 731 013
	Einsatz RJ45 Kat. 6 STP für HMS Montageset	10	WH70300200Z	977 701 013
	Einsatz RJ45 Kat. 6A STP für HMS Montageset	10	WH70300300Z	977 701 023
	Breitband TV-/Radio-Dosen FLF Gr. I			
WH50548500B	Breitband TV-/Radio-Dosen FLF Gr. I AM04 4dB Stichdose	10	WH50548500B	935 814 003
	Breitband TV-/Radio-Dosen FLF Gr. I AM10 10.5dB Enddose mit Abschlusswiderstand	10	WH50548600B	935 824 003
	Breitband TV-/Radio-Dosen FLF Gr. I AM11 11dB Durchgangsdose	10	WH50548700B	935 834 003
	Breitband TV-/Radio-Dosen FLF Gr. I AM15 14dB Durchgangsdose	10	WH50548800B	935 844 003
	TV-/Radio-Datendosen FLF Gr. I Abschlusswiderstand 75 Ohm	10	WH765302Z	965 369 098
	TV-/Radio-Datendosen 2 GHz FLF Gr. I			
WH6653600D	TV-/Radio-Datendosen FLF Gr. I AMD04 4dB Stichdose	10	WH6653600D	965 458 103
	TV-/Radio-Datendosen FLF Gr. I AMD10 10.5dB Enddose mit Abschlusswiderstand	10	WH6653700D	965 458 703
	TV-/Radio-Datendosen FLF Gr. I AMD11 11dB Durchgangsdose	10	WH6653800D	965 458 203
	TV-/Radio-Datendosen FLF Gr. I AMD15 14dB Durchgangsdose	10	WH6653900D	965 458 003
	Abschlusswiderstand 75 Ohm	10	WH765302Z	965 369 098
	TV-/Radio-Satellitendose FLF Gr. I			
WH66545600D	AM02 SAT TV-/Radio-Satellitendose FLF Gr. I	10	WH66545600D	965 358 603

Bezeichnung VPE Best.Nr. E-No



GTVD300

Geräteträger für 3 Montageplatten Datentechnik

- Geräteträger für Versorgungseinheit VQ12, VR12 oder VR10 (Mitte)
- zur Aufnahme von 3 Montageplatten der Datentechnik- oder Medientechnik
- Abmessung: 46 x 75 x 225 mm (H x B x L)
- Montageart: rastend, mit Verriegelung
- Mindest-Einbautiefe: 70 mm bei 5 mm Bodenbelagsaussparung im Deckel der Versorgungseinheit
- Mindest-Einbautiefe: 77 mm bei 12 mm Bodenbelagsaussparung im Deckel der Versorgungseinheit
- Material: Polycarbonat PC/ABS, halogenfrei
- Lieferfarbe: RAL 9011, Graphitschwarz

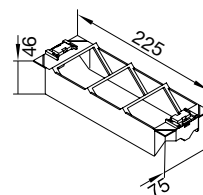

Geräteträger für 3 Montageplatten Datentechnik 29 **GTVD300** -



GTVD200

Geräteträger für 2 Montageplatten Datentechnik

- Geräteträger für Versorgungseinheit VQ06, VR06 oder VR10 (rechts und links)
- zur Aufnahme von 2 Montageplatten der Datentechnik- oder Medientechnik
- Abmessung: 46 x 75 x 171 mm (H x B x L)
- Montageart: rastend, mit Verriegelung
- Mindest-Einbautiefe: 70 mm bei 5 mm Bodenbelagsaussparung im Deckel der Versorgungseinheit
- Mindest-Einbautiefe: 77 mm bei 12 mm Bodenbelagsaussparung im Deckel der Versorgungseinheit
- Material: Polycarbonat PC/ABS, halogenfrei
- Lieferfarbe: RAL 9011, Graphitschwarz

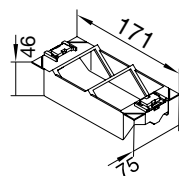

Geräteträger für 2 Montageplatten Datentechnik 35 **GTVD200** -

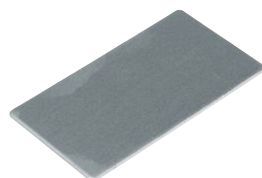

GTVDM00B

Montageplatte

Montageplatte aus Metall blind zur Abdeckung nicht verwendeter Schrägschächte

Montageplatte zur Abdeckung 1 **GTVDM00B** -



GTVDM1FLF

Montageplatte

Montageplatte für FLF Gr. I für GTVD200/300

Montageplatte für FLF Gr. I 1 **GTVDM1FLF** -



Geräteträger und Einbaugeräte

- Zur Aufnahme von CEE Flanschsteckdosen
- Mindesteinbautiefe: 170 mm
- Geeignet für den Einbau sind folgende CEE Flanschsteckdosen:

16 A:
 hager ECEE165
 ABL Sursum - F51S300
 Mennekes - TwinCONTACT 338

32 A:
 hager ECEE325
 ABL Sursum - F53S300

Hinweis:
 CEE Flanschsteckdose nicht im Lieferumfang enthalten

	Bezeichnung	VPE	Best.Nr.	E-No
CEE Aufnahmeblech GBVC400				
- Aufnahmeblech für Edelstahlkassette EKQ12, EKR12, Versorgungseinheit VQ12, VR12, VANR12 oder VR10 (Mitte) - Ersetzt Gerätebecher GTVR400, GBVR400 oder GTVD300				
 <p>GBVC400</p>	CEE Aufnahmeblech GBVC400	1	GBVC400	-
CEE Aufnahmeblech GBVC300				
- Aufnahmeblech für Edelstahlkassette EKQ06, EKR06, Versorgungseinheit VQ06, VR06, VE09 oder VR10 (rechts und links) - Ersetzt Gerätebecher GTVR300, GBVR300 oder GTVD200 - Geeignet für den Anschluss von CEE Winkelsteckern				
 <p>GBVC300</p>	CEE Aufnahmeblech GBVC300	1	GBVC300	-
CEE Flanschsteckdose				
- CEE Flanschsteckdose gerade - Spritzwassergeschützt IP44 - 5-polig 400 V 50/60 Hz - ECEE16 - 16 A - ECEE32 - 32 A				
 <p>ECEE165</p>	CEE Flanschsteckdose 16 A IP44	1	ECEE165	-
	CEE Flanschsteckdose 32 A IP44	1	ECEE325	-

Geräteträger und Einbaugeräte

Doppel- und Hohlraumböden tehalit.DB-HB

Ob aufgeständerte Doppelböden oder Hohlraumböden mit geschlossenem Unterlagsboden – in beiden Fällen empfiehlt sich das System tehalit.DB-HB als flexible Lösung, welche sich jederzeit den aktuellen Raumveränderungen anpasst.

Doppel- und
Hohlraumböden



Systemübersicht	522
Leitungsauslässe mit Spannbereich kleiner 20 mm	524
Flachkette und Zubehör	525
Rundkette und Zubehör	527
HC-Box	528
FLF Hohlbodendosen	530

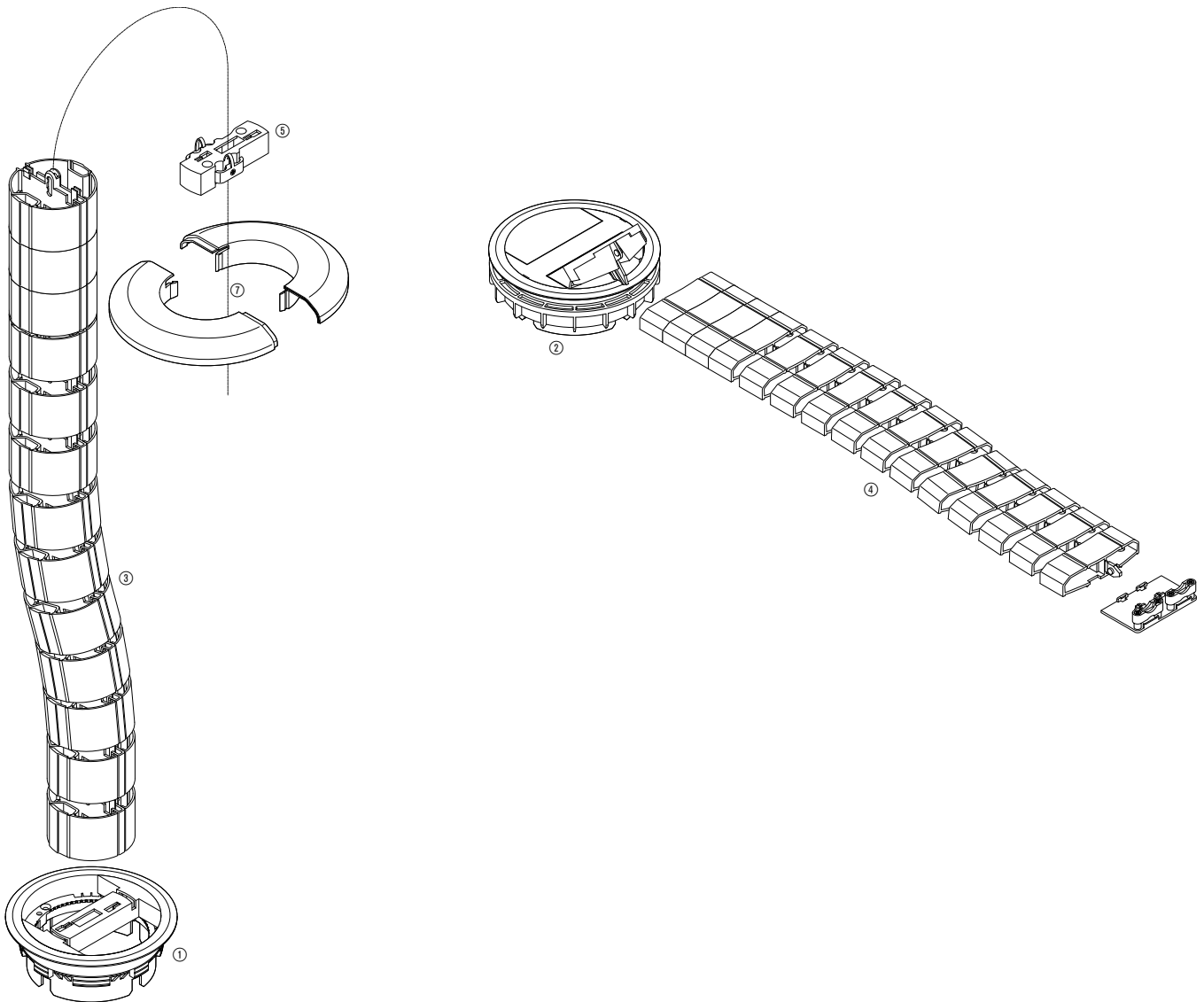

Doppel- und
Hohlraumboden

tehalit.DB-HB

- ① Leitungsauslass mit Anschluss für Rundkette
- ② Leitungsauslass mit Anschluss für Flachkette
- ③ Rundkette
- ④ Flachkette
- ⑤ Anschlussadapter für Rundkette
- ⑥ Anschlussadapter für Flachkette
- ⑦ Rosette für Rundkette

- Zur Montage in Doppel- oder Hohlraumböden
- Spannbereich grösser 20 mm
- Aussendurchmesser: 132 mm
- Einbauöffnung: 112 mm

Material:
Polyamid (halogenfrei)

Lieferfarben:
RAL 7011, Eisengrau
RAL 7035, Lichtgrau
RAL 9005, Tiefschwarz

Bezeichnung	Farbe	VPE	Best.Nr.	E-No	
Leitungsauslass für trocken gepflegte Böden					
- mit Anschluss für Flachkette					
 LAFKG207011 	Leitungsauslass trocken gepflegte Böden für Flachkette H>20 mm	Eisengrau	1	LAFKG207011	154 757 132
	Leitungsauslass trocken gepflegte Böden für Flachkette H>20 mm	Lichtgrau	1	LAFKG207035	154 757 142
	Leitungsauslass trocken gepflegte Böden für Flachkette H>20 mm	Tiefschwarz	1	LAFKG209005	154 757 112
Leitungsauslass für trocken gepflegte Böden					
- mit Anschluss für Rundkette					
 LARKG207011 	Leitungsauslass trocken gepflegte Böden für Rundkette H>20 mm	Eisengrau	1	LARKG207011	-
	Leitungsauslass trocken gepflegte Böden für Rundkette H>20 mm	Lichtgrau	1	LARKG207035	-
	Leitungsauslass trocken gepflegte Böden für Rundkette H>20 mm	Tiefschwarz	1	LARKG209005	-
Leitungsauslass für nass gepflegte Böden					
- mit integriertem Schwallwasserschutz					
 LATUG207011 	Leitungsauslass nass gepflegte Böden mit Tubus H>20 mm	Eisengrau	1	LATUG207011	154 757 232
	Leitungsauslass nass gepflegte Böden mit Tubus H>20 mm	Lichtgrau	1	LATUG207035	154 757 242
	Leitungsauslass nass gepflegte Böden mit Tubus H>20 mm	Tiefschwarz	1	LATUG209005	154 757 212
Blindeckel mit Stahlblecheinlage					
 LABLG207011 	Leitungsauslass mit Blinddeckel H>20 mm	Eisengrau	1	LABLG207011	-
	Leitungsauslass mit Blinddeckel H>20 mm	Lichtgrau	1	LABLG207035	-
	Leitungsauslass mit Blinddeckel H>20 mm	Tiefschwarz	1	LABLG209005	-

- Zur Montage in Doppel- oder Hohlraumböden
- Spannbereich kleiner 20 mm
- Aussendurchmesser: 132 mm
- Einbauöffnung: 112 mm

Material:
Polyamid (halogenfrei)

Lieferfarben:
RAL 7011, Eisengrau
RAL 7035, Lichtgrau
RAL 9005, Tiefschwarz

Bezeichnung	Farbe	VPE	Best.Nr.	E-No
-------------	-------	-----	----------	------



LAFKK207011

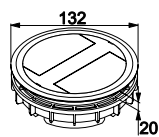

Leitungsauslass für trockenengepflegte Böden

- mit Anschluss für Flachkette

Leitungsauslass für trockenengepflegte Böden für Flachkette H<20 mm	Eisengrau	1	LAFKK207011	154 757 332
Leitungsauslass für trockenengepflegte Böden für Flachkette H<20 mm	Lichtgrau	1	LAFKK207035	154 757 342
Leitungsauslass für trockenengepflegte Böden für Flachkette H<20 mm	Tiefschwarz	1	LAFKK209005	154 757 312



LARKK207011

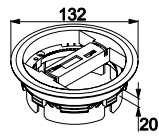

Leitungsauslass für trockenengepflegte Böden

- mit Anschluss für Rundkette

Leitungsauslass für trockenengepflegte Böden für Rundkette H<20 mm	Eisengrau	1	LARKK207011	-
Leitungsauslass für trockenengepflegte Böden für Rundkette H<20 mm	Lichtgrau	1	LARKK207035	-
Leitungsauslass für trockenengepflegte Böden für Rundkette H<20 mm	Tiefschwarz	1	LARKK209005	-



LATUK207011

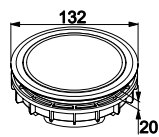

Leitungsauslass für nassgepflegte Böden

- mit integriertem Schwallwasserschutz

Leitungsauslass für nassgepflegte Böden mit Tubus H<20 mm	Eisengrau	1	LATUK207011	154 757 432
Leitungsauslass für nassgepflegte Böden mit Tubus H<20 mm	Lichtgrau	1	LATUK207035	154 757 442
Leitungsauslass für nassgepflegte Böden mit Tubus H<20 mm	Tiefschwarz	1	LATUK209005	154 757 412



LABLK207011

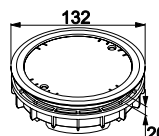

Blindeckel mit Stahlblecheinlage

Leitungsauslass mit Blindeckel H<20 mm	Eisengrau	1	LABLK207011	-
Leitungsauslass mit Blindeckel H<20 mm	Lichtgrau	1	LABLK207035	-
Leitungsauslass mit Blindeckel H<20 mm	Tiefschwarz	1	LABLK209005	-

Doppel- und Hohlraumböden



- Flache Kabelkette für die Leitungsführung auf dem Boden
- Trittfest
- Zwei Raststellungen, dadurch auch starre Verbindung möglich
- Umfangreiches Zubehör

Leistungsbelegung:
8 x 3 x 1,5 mm²

Material:
Polyamid (halogenfrei)

Lieferfarben:
RAL 7011, Eisengrau
RAL 7035, Lichtgrau
RAL 9005, Tiefschwarz

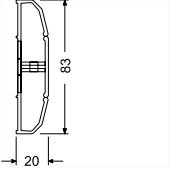
▶ Seite 623

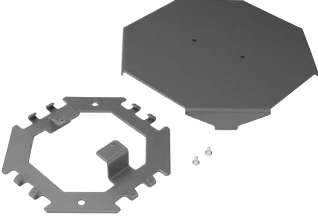
	Bezeichnung	Farbe	VPE	Best.Nr.	E-No
 <p>FK17011</p> 	Flachkette				
	<ul style="list-style-type: none"> - Länge ausgezogen: 1 m - 2 Kammern zur Aufnahme von Daten- und Energieleitungen - Adaption an Raumverteiler-System 				
	Flachkette 20 x 83 mm Lmax=1 m	Eisengrau	1	FK17011	127 601 532
	Flachkette 20 x 83 mm Lmax=1 m	Lichtgrau	1	FK17035	127 601 542
	Flachkette 20 x 83 mm Lmax=1 m	Tiefschwarz	1	FK19005	127 601 512
 <p>FKA7011</p>	Flachkettenadapter				
	<ul style="list-style-type: none"> - zur Anbindung der Flachkette an den Leitungsauslass der Versorgungseinheit - Material: Polyamid 				
	Adapter Flachkette an Versorgungseinheit	Eisengrau	700	FKA7011	-
	Adapter Flachkette an Versorgungseinheit	Tiefschwarz	700	FKA9005	-
 <p>FKB7011</p>	Bodenverteiler				
	<ul style="list-style-type: none"> - Zur Kreuzverteilung von Leitungen am Boden - bestehend aus Ober- und Unterteil - Flachkette wird einfach eingehängt - Material: Stahlblech 				
	Bodenverteiler Flachkette/Aufbodenkanal	Eisengrau	1	FKB7011	127 992 332
	Bodenverteiler Flachkette/Aufbodenkanal	Lichtgrau	1	FKB7035	127 992 342
	Bodenverteiler Flachkette/Aufbodenkanal	Tiefschwarz	1	FKB9005	127 992 312

Doppel- und Hohlraumboden

Bezeichnung Farbe VPE Best.Nr. E-No



FKS7011

Begeherschutz

- zum zusätzlichen Schutz bei erhöhter Belastung
- Länge: 1 m, Sonderlänge auf Anfrage möglich
- Material: Stahlblech

Begeherschutz für Flachkette L=1 m	Eisengrau	1	FKS7011	-
Begeherschutz für Flachkette L=1 m	Lichtgrau	1	FKS7035	-
Begeherschutz für Flachkette L=1 m	Tiefschwarz	1	FKS9005	-



FKH7011

Bodenhalterung

- zur Fixierung der Flachkette am Boden
- Länge: 0,5 m
- Material: Stahlblech

Bodenhalterung für Flachkette L=0,5 m	Eisengrau	1	FKH7011	-
Bodenhalterung für Flachkette L=0,5 m	Lichtgrau	1	FKH7035	-
Bodenhalterung für Flachkette L=0,5 m	Tiefschwarz	1	FKH9005	-



FKWB000

Halter mit Zugentlastung für Flachkette

Eigenschaften:

- Halter zum Anschrauben an Wand oder Boden
- Zugentlastung für 2 Leitungen
- Material: Polyamid

Halter mit Zugentlastung für Flachkette	Tiefschwarz	1	LARKK209005	-
---	-------------	---	--------------------	---

Doppel- und
Hohlraumboden

- Runde Leitungsführungskette für die Verbindung vom Bodenauslass zum Anschluss am Schreibtisch
- Sicherer Schutz der Leitungen
- Leicht zu öffnen und wieder zu verschliessen durch Klappmechanismus
- Beweglich in alle Richtungen oder als starre Verbindung einrastbar
- Umfangreiches Zubehör

Material:
Polypropylen

Lieferfarben:
RAL 7035, Lichtgrau
RAL 9005, Tiefschwarz

Leitungsbelegung:
16 x 3 x 1,5 mm²

▶ Seite 620

Bezeichnung	Farbe	VPE	Best.Nr.	E-No
Rundkette				
- Länge ausgezogen: 1 m (18 Kettenglieder)				
- 2 Kammern zur Aufnahme von Daten- und Energieleitungen				
- Adaption an Raumverteiler-System				
Rundkette d=70 mm Lmax=1 m	Lichtgrau	1	RK17035	-
Rundkette d=70 mm Lmax=1 m	Tiefschwarz	1	RK19005	-



RK17035

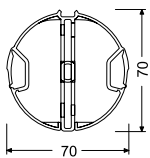

Rosette

- zur Abdeckung des Leitungsauslass bei Anschluss der Rundkette
- Material: Polypropylen

RKR7035

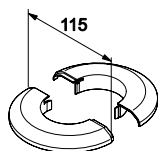

Rosette aus Polypropylen zu Rundkette	Lichtgrau	700	RKR7035	-
Rosette aus Polypropylen zu Rundkette	Tiefschwarz	700	RKR9005	-



Anschlussadapter

- Anschlussadapter mit Zugentlastung zum Anschluss an Boden oder Decke
- Material: Polypropylen

RKA7035

Anschlussadapter mit Zugentlastung für Rundkette	Lichtgrau	1	RKA7035	-
Anschlussadapter mit Zugentlastung für Rundkette	Tiefschwarz	1	RKA9005	-

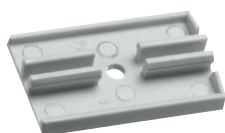

Wandhalterung Polypropylen zu Rundkette

- zur sicheren Befestigung der Rundkette an der Wand
- Material: Polypropylen

RKWH000

Wandhalterung Polypropylen zu Rundkette		1	RKWH000	-
---	--	---	----------------	---







Material:

- Gehäuse und Blende aus Kunststoff schwarz
- Kombinierbar Energie und Daten
- Optionales Zubehör: Verbinder, u.a.
- Aufstockbar

	Bezeichnung	VPE	Best. Nr.	E-No
	<p>HC-Box Energie</p> <ul style="list-style-type: none"> - BxHxT: 234 x 91 x 144 mm - mit 2 Steckdosen 3xTyp13 und 1 Steckdose 3xT13 orange FLF - Blende mit 2x M20 - vorverdrahtet 			
SPFWKF21A0	HC-Box mit 6x und 3x T13	1	★ SPFWKF21A0	966 116 544
	<p>HC-Box Energie</p> <ul style="list-style-type: none"> - BxHxT: 234 x 91 x 144 mm - mit 2 Steckdosen 3x Typ23 und 1 Steckdose 3xT23 orange FLF - Blende mit 2x M20 - vorverdrahtet 			
SPFWKI21A0	HC-Box mit 6x und 3x T23	1	★ SPFWKI21A0	966 117 544
	<p>HC-Box Energie</p> <ul style="list-style-type: none"> - BxHxT: 234 x 61 x 144 mm - mit 4 Steckdosen T13 45x45 - Blende mit Kabeldurchführungen zum ausbrechen - vorverdrahtet 			
SPEWKD40A0	HC-Box mit 4 T13	1	★ SPEWKD40A0	966 118 544
	<p>HC-Box Energie</p> <ul style="list-style-type: none"> - BxHxT: 234 x 61 x 144 mm - mit 4 Steckdosen T23 45x45 - Blende mit Kabeldurchführungen zum ausbrechen - vorverdrahtet 			
SPEWKG40A0	HC-Box mit 4 T23	1	★ SPEWKG40A0	966 119 544
	<p>HC-Box Daten</p> <ul style="list-style-type: none"> - BxHxT: 234 x 61 x 98 mm - für 6 Keystone Module - Blende mit Staubschutz 			
SPCWSA00B6	HC-Box für 6 Keystone-Module	1	★ SPCWSA00B6	966 123 544
	<p>HC-Box Kombi</p> <ul style="list-style-type: none"> - BxHxT: 234 x 61 x 234 mm - mit 4 Steckdosen T13 45x45 - für 6 Keystone Module - Blende mit Kabeldurchführungen zum ausbrechen - Energie-Teil vorverdrahtet 			
SPGWKD40B6	HC-Box mit 4 T13	1	★ SPGWKD40B6	966 114 544
	<p>HC-Box kombi</p> <ul style="list-style-type: none"> - BxHxT: 234 x 61 x 234 mm - mit 4 Steckdosen T23 45x45 - für 6 Keystone Module - Blende mit Kabeldurchführungen zum ausbrechen - Energie-Teil vorverdrahtet 			
SPGWKG40B6	HC-Box mit 4 T23	1	★ SPGWKG40B6	966 115 544

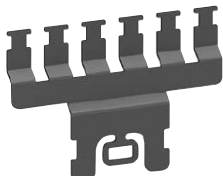
Doppel- und Hohlraumboden

Schutzart: IP20



	Bezeichnung	VPE	Best. Nr.	E-No
 SPZMFK	Montageflügel für HC-Box, Kreuz, schwarz - Kunststoff - Zur Befestigung der HC-Box			
	Montageflügel für HC-Box, Kreuz, schwarz	1	★ SPZMFK	966 919 044
 SPZZE3	Zugentlastung, 3-fach,Inox - Inox - zur Daten-HC-Box			
	Zugentlastung, 3-fach, Inox	1	★ SPZZE3	966 949 144
 SPZZE6	Zugentlastung, 6-fach,Inox - Inox - zur Daten-HC-Box			
	Zugentlastung, 6-fach, Inox	1	★ SPZZE6	966 979 244
 SPZSTV	Stapelverbinder - Kunststoff - zur Aufstockung von HC-Boxen			
	Stapelverbinder, schwarz	1	★ SPZSTV	beantragt
 SPZVFI	Verbindungsflügel Inox - Inox - zur Verbindung von HC-Boxen			
	Verbindungsflügel, schwarz	1	★ SPZVFI	beantragt
 SPZVFK	Verbindungsflügel - Kunststoff - zur Verbindung von HC-Boxen			
	Verbindungsflügel, schwarz	1	★ SPZVFK	beantragt
 SPZKAH	Kabel-Abstandshalter - Kunststoff - zur Abstandhaltung der Kabel in der HC-Boxen			
	Kabel-Abstandshalter, schwarz	1	★ SPZKAH	beantragt

Doppel- und
Hohlrumboden

- FLF Bodendose für in die Doppel- resp. Hohlböden
- Möglichkeit 8 oder 16 FLF Gr.I Geräte anzuschliessen
- integrierte Zugsentlastung
- bestückte Dosen auf Anfrage erhältlich
- andere Grössen und Ausführungen auf Anfrage

Material:
Aluminium

Lieferfarben:
ELN, Aluminium natureloxiert

	Bezeichnung	VPE	Best.Nr.	E-No
	Hohlbodendose klein - Grösse: 180 x 350 mm - max.8 FLF Gr.I oder 4 FLF Gr.II Einsätze - ohne DIN-Schiene			
	Hohlbodendose klein	1	auf Anfrage	-
	Hohlbodendose gross - Grösse: 350 x 350 mm - max.16 FLF Gr.I oder 8 FLF Gr.II Einsätze - ohne DIN-Schiene			
	Hohlbodendose gross	1	auf Anfrage	-

- FLF Bodendose für in die Doppel- resp. Hohlböden
- Möglichkeit 8, 12, 16 oder 20 FLF Gr.I Geräte anzuschliessen
- integrierte Zugentlastung
- inkl. DIN-Schiene
- bestückte Dosen auf Anfrage erhältlich

Material:
Aluminium

Lieferfarben:
ELN, Aluminium natureloxiert



Bezeichnung	VPE	Best.Nr.	E-No
Typ 1			
- Grösse: 180 x 460 x 90 mm			
- 2 x 4 FLF Gr.I			
- inkl. DIN-Schiene			
Typ 1	1	auf Anfrage	-
Typ 2			
- Grösse: 260 x 460 x 90 mm			
- 2 x 6 FLF Gr.I			
- inkl. DIN-Schiene			
Typ 2	1	auf Anfrage	-
Typ 3			
- Grösse: 338 x 460 x 90 mm			
- 2 x 8 FLF Gr.I			
- inkl. DIN-Schiene			
Typ 3	1	auf Anfrage	-
Typ 4			
- Grösse: 416 x 460 x 90 mm			
- 2 x 10 FLF Gr.I			
- inkl. DIN-Schiene			
Typ 4	1	auf Anfrage	-

Doppel- und Hohlraumboxen

Technik Bodeninstallations- systeme

Schritt für Schritt zur richtigen Auswahl	534
Bodeninstallationssysteme	536
Leitungsvolumenberechnung	537
Verlegung von Bodenbelägen	540
Hinweise für den Estrichleger	542
Allgemeine technische Hinweise	544
Vorschriften und Empfehlungen	545
Unterflurkanalsystem tehalit.UK	550
Bodenkanalsystem tehalit.BKG	560
Bodenkanalsystem tehalit.BKB	565
Bodenkanalsystem tehalit.BK	569
Aufbodenkanalsysteme tehalit.AK	585
Versorgungs- und Einbaueinheiten tehalit.VE-EE	591
Geräteträger und Einbaugeräte tehalit.GT-EG	616
Doppel- und Hohlraumboden tehalit.DB-HB	619

Sieben wichtige Fragen sollten Sie sich während der Planungsphase stellen, um alle Anforderungen zu berücksichtigen. Somit ist gewährleistet, dass Sie die richtigen Lösungen für Ihr spezielles Bauvorhaben finden.

Frage 1

Welches Bodensystem wird eingesetzt?

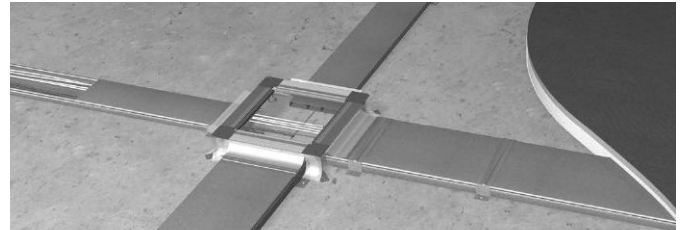

Frage 2

Wie wird das Kabelvolumen berechnet?



Frage 3

Wie hoch ist der Bodenaufbau?



Frage 4

Welcher Bodenbelag wird verwendet?

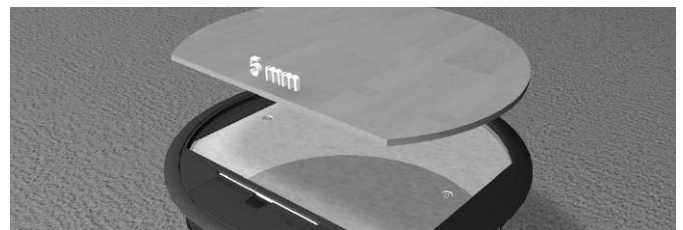

Frage 5

Wie wird der Boden gepflegt?

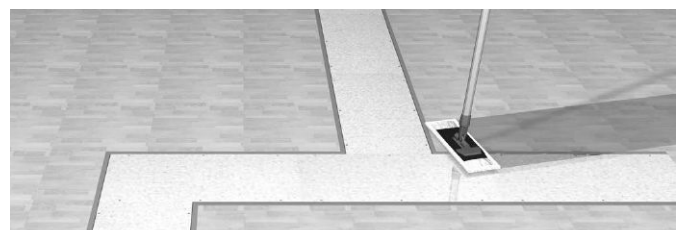

Frage 6

Welche Belastung tritt auf?



Frage 7

Welche Einbaueinheit wird benötigt?

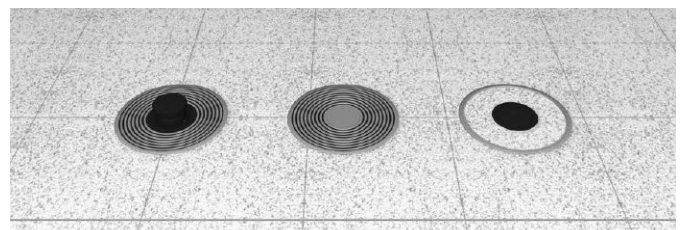

Man unterscheidet 5 gängige Bodensysteme. Das jeweilige Bodensystem gibt von Anfang an eine entscheidende Richtung vor. Je nach System lassen sich nur bestimmte Produkte verwenden. Ob es sich nun um ein Unterflurkanalsystem handelt, welches meist bei Neubauten zum Einsatz kommt, oder um ein Aufbodenkanalsystem, welches oft bei Sanierungsobjekten verwendet wird, die grobe Richtung ist grundverschieden. Für jedes System stehen bestimmte Lösungen und Kombinationsmöglichkeiten zur Verfügung.

Begriffserläuterung:

In dieser gesamten Dokumentation spricht man oftmals von "Estrich". Estrich ist der deutsche Fachbegriff. In der Schweiz spricht man in der Umgangssprache von "Unterlagsboden". Da die in diesem Dokument aufgeführten Normen ebenfalls von Estrich sprechen, hat man den deutschen Begriff beibehalten. Fazit: Estrich = Unterlagsboden



Unterflurkanalsystem

Das Unterflurkanalsystem ist für alle Arten von Estrich geeignet. Egal ob Verbundzementestrich, schwimmender Estrich, Fliessestrich oder mit besonderen Vorkehrungen auch Gussasphalt / Heissestrich. Das Unterflurkanalsystem ist im Wohn- und Zweckbau einsetzbar.

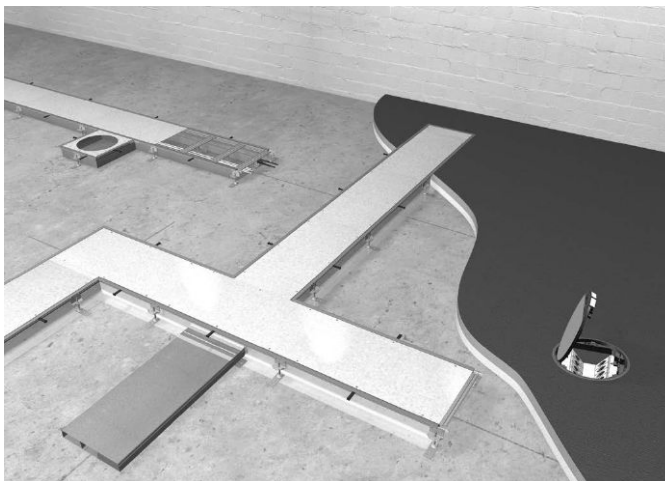

Bodenkanalsystem

Dieses höhenvariable System findet überall dort Anwendung, wo man sich über den "Endausbau" noch nicht im Klaren ist bzw. ein Höchstmass an Flexibilität behalten möchte. Kanalbreiten von bis zu 600 mm lassen den Kanal dort zum Einsatz kommen, wo ein hohes Leitungsaufkommen vorhanden ist. In Produktionshallen in blanker Ausführung, aber auch in Büro- und Verwaltungsgebäuden mit Bodenbelag beklebten Kanaldeckeln, wird dieser Bodenkanal eingesetzt. Durch seine geringe Höhe ist der Kanal auch für sehr flache Estrichhöhen ab 40 mm gut geeignet.



Aufbodenkanalsystem

Dieses Kanalsystem eignet sich besonders für Altbausanierungen sowie bei Modernisierung und Erweiterung von Gebäudeinstallationen. Haupteinsatzbereiche sind Sanierungsobjekte von Büro- und Verwaltungsgebäuden sowie Bauvorhaben, die eine schnelle Errichtung von elektrischen Anlagen auf schon fertigen Fussboden erfordern. Ist ein Einbau von Unterflurkanälen im Estrich wegen geschützter Bausubstanz aus statischen oder aus Denkmalschutzgründen nicht möglich, werden auf den fertigen Fussboden Aufbodenkanäle verlegt. Aber auch in Montagehallen, Laboren oder Industriegebäuden werden die robusten Aufbodenkanäle eingesetzt.

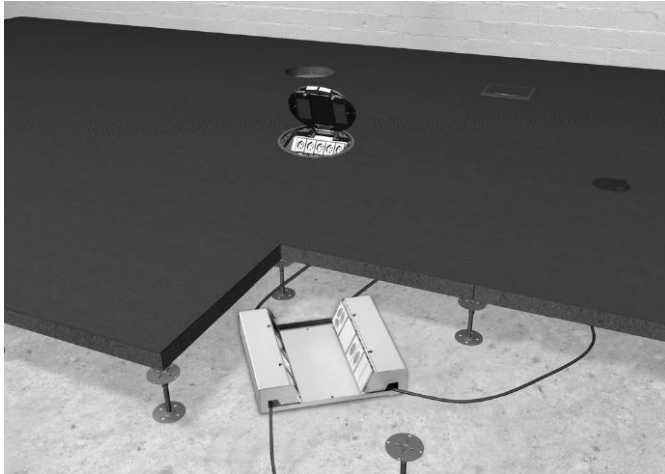

Doppelboden

Grossraumbüros oder Call-Center mit grossen Grundflächen, die durch Raumteiler in viele Computerarbeitsplätze unterteilt sind und umstrukturierbar bleiben sollen, kommen um dieses flexible System nicht herum. Dies gilt auch für mit Doppelboden konstruierte Computer-Serverräume, die durch ihre Bauweise höchstmögliche Flexibilität bieten.

In Schauräumen oder Messeständen, die je nach Bedarf wieder umgebaut werden, sind komplett vernetzte Energie- und Datennetzwerke auf diese Weise integriert.

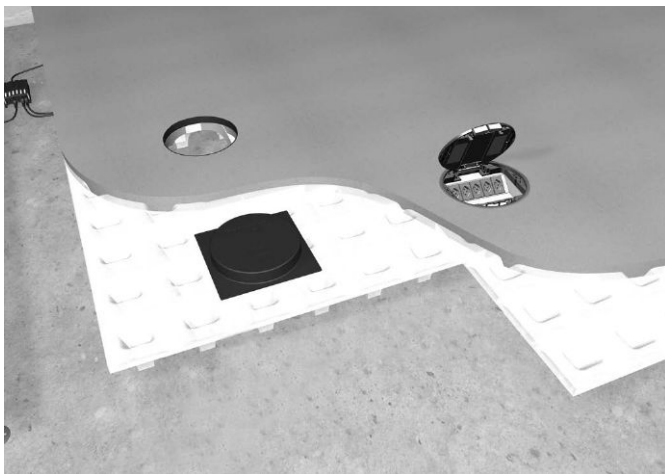

Hohlraumboden

Beim Hohlraumboden werden vorgefertigte Styropor- oder Kunststoffschalen auf der Rohdecke ausgelegt und anschliessend mit Estrich vergossen. Im Gegensatz zum Doppelboden, bei dem einzelne Platten nach Bedarf ausgetauscht werden können, ist ein Hohlraumboden eine geschlossene Estrichplatte auf Stelzen. Ähnlich wie beim Doppelboden lässt sich die Verdrahtung sehr flexibel über Plug and Play Systeme gestalten.

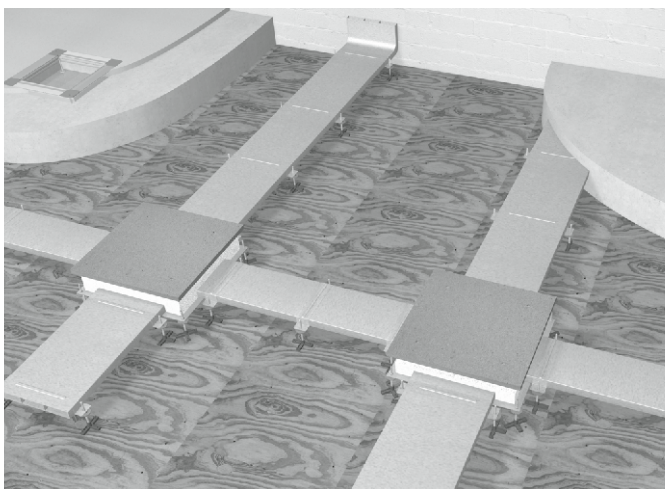

Inbeton Kanalsystem

Bei nicht vorhandenem oder zu geringem Estrichaufbau werden die Bodendosen direkt in den Rohbeton mit eingebaut.

Dadurch lassen sich auch grossflächige Büro- und Verwaltungsgebäude mit zu niedriger Estrichhöhe mit Installationseinheiten im Boden versorgen.

Um die richtige Kanalgröße zu definieren, wird das Leitungsvolumen benötigt. Da die Leitungen in der Praxis nie optimal parallel und platzsparend nebeneinander liegen, rechnet man hier mit der Formel $(d)^2$ Durchmesser zum Quadrat. Um später für eventuelle Nachrüstungen gewappnet zu sein, sollten die Kanäle nur zu 50 % ausgefüllt werden. Auch lassen sich dadurch die Leitungen einfacher durch den Kanal einziehen. Zusätzlich muss beachtet werden, dass bei dieser Berechnung noch keine Bodentanks oder Auslässe, die den Leitungsweg eventuell unterbrechen, berücksichtigt wurden. In der Praxis werden Energie- und Datenkabel voneinander getrennt im Kanal verlegt. Trennstegte teilen den Kanal in mehrere Züge auf. Trifft dies bei Ihnen auch zu, so berechnen Sie für jeden Zug den Platzbedarf einzeln aus.

Diese Berechnung ist als allgemeiner Richtwert anzusehen. Bei starker Strombelastung der Leitungen ist die Erwärmung der Leitungen zu berücksichtigen. Genauso müssen alle gegebenen Vorschriften, wie z.B. DIN VDE 0100, beachtet werden.



Übersicht der gängigsten Leitungstypen mit Durchmesser und Platzbedarf:

Starkstromkabel

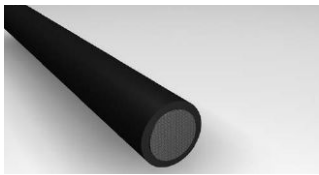

Kabeltyp	Durchmesser mm	Platzbedarf cm ²
1 x 10	10,5	1,10
1 x 16	11,5	1,32
1 x 25	12,5	1,56
1 x 35	13,5	1,82
1 x 50	15,5	2,40
1 x 70	16,5	2,72
1 x 95	18,5	3,42
1 x 120	20,5	4,20
1 x 150	22,5	5,06
3 x 1,5	11,5	1,32
3 x 2,5	12,5	1,56
3 x 10	17,5	3,06
3 x 16	19,5	3,80
3 x 50	26,0	6,76
3 x 70	30,0	9,00
3 x 120	36,0	12,96
4 x 1,5	12,5	1,56
4 x 2,5	13,5	1,82
4 x 6	16,5	2,72
4 x 10	18,5	3,42
4 x 16	21,5	4,62
4 x 25	25,5	6,50
4 x 35	28,0	7,84
4 x 50	30,0	9,00
4 x 70	34,0	11,56
4 x 95	39,0	15,21
4 x 120	42,0	17,64
4 x 150	47,0	22,09
5 x 1,5	13,5	1,82
5 x 2,5	14,5	2,10
5 x 6	18,5	3,42
5 x 10	20,5	4,20
5 x 16	22,5	5,06
5 x 25	27,5	7,56
5 x 35	34,0	11,56
5 x 50	40,0	16,00

Starkstromkabel

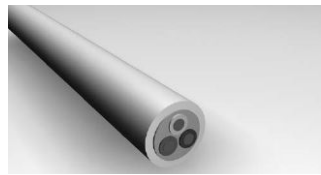

Kabeltyp	Durchmesser mm	Platzbedarf cm ²
1 x 4	6,5	0,42
1 x 6	7,0	0,49
1 x 10	8,0	0,64
1 x 16	9,5	0,90
1 x 25	12,5	1,56
3 x 1,5	9,1	0,83
3 x 2,5	10,4	1,08
3 x 4	11,0	1,21
4 x 1,5	9,0	0,81
4 x 2,5	10,5	1,10
4 x 4	12,5	1,56
4 x 6	13,5	1,82
4 x 10	16,5	2,72
4 x 16	19,0	3,61
4 x 25	23,5	5,52
4 x 35	26,0	6,76
5 x 1,5	10,8	1,17
5 x 2,5	12,2	1,49
5 x 4	13,5	1,82
5 x 6	14,5	2,10
5 x 10	18,0	3,24

Datenkabel

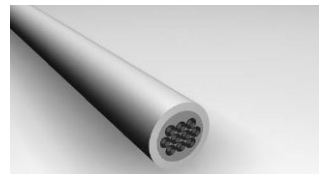

Kabeltyp	Durchmesser mm	Platzbedarf cm ²
2 x 2 x 0,6	5,0	0,25
4 x 2 x 0,6	6,9	0,48
6 x 2 x 0,6	7,2	0,52
10 x 2 x 0,6	7,5	0,56
20 x 2 x 0,6	9,0	0,81
40 x 2 x 0,6	11,0	1,12
60 x 2 x 0,6	13,0	1,69
100 x 2 x 0,6	17,0	2,89
200 x 2 x 0,6	23,0	5,29
2 x 2 x 0,8	6,0	0,36
4 x 2 x 0,8	7,0	0,49
6 x 2 x 0,8	8,5	0,72
10 x 2 x 0,8	9,5	0,90
20 x 2 x 0,8	13,0	1,69
40 x 2 x 0,8	16,5	2,72
60 x 2 x 0,8	20,0	4,00
100 x 2 x 0,8	25,5	6,50
200 x 2 x 0,8	32,0	10,24

EDV-Leitung

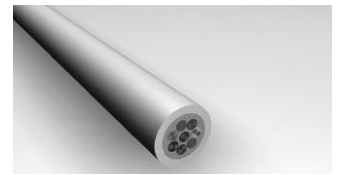

Kabeltyp	Durchmesser mm	Platzbedarf cm ²
CAT 5	8,2	0,67
CAT 6	8,2	0,67

Koax-Leitung

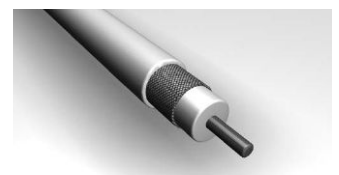

Kabeltyp	Durchmesser mm	Platzbedarf cm ²
RG-59	6,5	0,42
10Base5	12,5	1,56

Bodenbelag:

Oft ist der Bodenbelag in einem Bauvorhaben fest vorgegeben. Ob es sich um Teppichboden, Laminat, Parkett, Fliesen, Stein, PVC oder Linoleumbelag handelt, jeder Belag hat eine andere Höhe. Somit passt nicht jeder Belag in jede Einbaueinheit. Hier stehen drei verschiedene Höhen zur Auswahl. Bei kleineren Belaghöhen von bis zu 5 mm oder bis zu 12 mm stehen Versorgungseinheiten, bei grösseren bis zu 23 mm Edelstahl-Kassetten zur Verfügung. Nach der Elektroinstallation kommt das Finishing. Ob Teppich, PVC, Laminat, Parkett oder Stein - oft ist der Bodenbelag bereits im Bauplan vorgegeben. Da jeder Belag eine andere Stärke hat, bieten die Verschlussdeckel der Versorgungseinheiten unterschiedlich hohe Aussparungen, in der die Bodenbeläge eingeklebt werden können. Bei hager stehen Ihnen drei Rahmenhöhen zur Auswahl.



Rahmenhöhe 5 mm – für PVC, Linoleum, Auslegeware
 PVC-Beläge haben oft nur eine Stärke von 3 bis 4 mm. Für solche Beläge sowie für dünne Teppiche und Linoleum sind Standard-Versorgungseinheiten mit 5 mm Rahmenhöhe ideal.



Rahmenhöhe 12 mm – für Auslegeware und Laminat
 Teppichböden und Laminat besitzen in der Regel eine Stärke von 8 bis 10 mm, manche Laminatsorten sind mit Kleber sogar noch stärker. Hier reichen handelsübliche Rahmen mit 10 mm Höhe nicht aus. Deshalb bietet Hager als einziger Anbieter Standardversorgungseinheiten mit 12 mm Rahmenhöhe an. Ist der Rahmen zu hoch, können Deckeleinlagen von 1 bis 2 mm zur Unterfütterung des Bodenbelags eingesetzt werden.



Rahmenhöhe 23 mm –für Parkett, Fliesen oder Stein
 Für Beläge wie Parkett oder Steinfliesen hat Hager Edelstahlkassetten mit einer Bodenaussparung je nach Ausführung von bis zu 23 mm bzw. bis zu 38 mm im Programm. Das gewährleistet auch bei sehr dicken Bodenbelägen eine saubere Arbeit ohne Höhen und Tiefen!

Bodenpflege:

Je nachdem welchen Verschmutzungen ein Boden ausgesetzt ist, wird er entweder der Reinigungskategorie „trockengepflegt“ oder „nassgepflegt“ zugeordnet. Die Kategorie bestimmt die Anschlusslösung, die bei der Installation zum Einsatz kommt.

Trockengepflegte und „feuchtgereinigte“ Böden

Bodenbeläge, die sich absaugen lassen (z.B. Teppichboden) oder die mit feuchten, aber nicht nassen Reinigungsgeräten abgewischt werden (z.B. Laminat), werden als „trockengepflegte Böden“ zusammengefasst. Auf solche Böden können ohne Bedenken alle Standardversorgungseinheiten und -Leitungsauslässe und -Zapfsäulen von Hager eingesetzt werden.

Nassgepflegte Böden

Böden, die starken Verschmutzungen ausgesetzt sind - wie etwa Steinfussböden in Werkhallen -, müssen mit Hilfe flüssiger Reinigungsmittel nassgesäubert werden. Für diese „nassgepflegten Böden“ bietet Hager „wasserdichte“ Systemkomponenten an, z.B. Leitungsauslässe mit integriertem Schwallwasserschutz oder abgedichtete Versorgungseinheiten aus Aluminium oder Polyamid.

Traglasten für Versorgungseinheiten und Kassetten:

Je nach Gegebenheit sind unterschiedliche Anforderungen an die Belastung gestellt. Im Büroalltag treten meist Belastungen von bis zu 1500 Newton auf. Doch gerade in öffentlichen Gebäuden wie Flughäfen oder Bahnhöfen kommt man mit dieser Angabe nicht mehr hin. Der tägliche Betrieb von Kofferverwahren, Reinigungsmaschinen oder mobilen Gerüstwagen erhöht die Beanspruchung. Auch in Autohäusern oder Schauräumen wird oft die Bedingung der Überfahrbarkeit gestellt. In Montage- oder Lagerhallen wird die Belastung durch beladene Gabelstapler oder LKW's in die Höhe getrieben.

1500 Newton Standard

Versorgungseinheiten und Edelstahl-Kassetten

Alle Versorgungseinheiten und Edelstahl-Kassetten sind normkonform für 1500 Newton Belastung ausgelegt. Hierunter fallen alle Versorgungseinheiten, alle Edelstahl-Kassetten, Estrichbündige Kanäle, Aufbodenkanäle. Für normale Belastungen des Büroalltages ist dies vollkommen ausreichend.

7500 Newton überfahrbar

Versorgungseinheit VAN R12

Für erhöhte Belastungen ist die Versorgungseinheit VANR12 ausgelegt. Dank seinem Material Aluminium lässt sich diese Versorgungseinheit mit dem Auto befahren.

20000 Newton Schwerlast

Schwerlast-Kassetten

Gerade in Autohäusern kommt die Schwerlastkassette HBKK Q405 zum Einsatz. Diese Edelstahl-Kassette ist mit einem massiven Schwerlaststrahlen unterstützt und bietet somit auch genug Stabilität für extrem hohe Belastungen.

Technik
 Bodeninstallations-
 systeme

Materialauswahl und Formen, Versorgungseinheiten und Kassetten:

Versorgungs- und Einbaueinheiten

Um gewerbliche Gebäude sinnvoll zu bewirtschaften, sollte man aus dem Vollen schöpfen können - sowohl was Energie als auch was Informationen und Daten betrifft. Die Versorgungs- und Einbaueinheiten electraplan. tehalit.VE-EE liefern alles, was Ihre Kunden wünschen: Sie sind mit jedem tehalit-Bodeninstallationssystem kompatibel und können nach Bedarf mit vier bis zehn FLF Anschlussdosen ausgerüstet werden. Damit Sie bei der Planung aus dem Vollen schöpfen können, gibt es die Versorgungseinheiten in vielen Materialien, Formen und Farben.



Polyamid

Das Standardmaterial für Versorgungseinheiten ist Polyamid. Polyamidrahmen halten einer Belastung von bis zu 1,5 kN (DIN-Vorgabe) stand - ideal für den klassischen Bodeneinsatz. Polyamidversorgungseinheiten erhalten Sie in zwei regulären Farben. Ab einer bestimmten Auflage liefern wir Ihnen die Versorgungseinheiten in jeder beliebigen RAL-Farbe. Farben: Grau (RAL 7011), Schwarz (RAL 9005).

Formen:

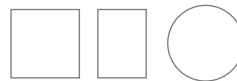

Aluminium

In Verbindung mit hochwertigen Bodenbelägen - z.B. Steinfliesen - empfiehlt sich der Einsatz von Aluminiumversorgungseinheiten. Sie sind nicht nur stabiler, sondern sorgen für ein eleganteres Bodenbild. Für starke Beanspruchung in öffentlichen Gebäuden - z.B. Showrooms, Bahnhöfe oder Flughäfen - bietet Hager Aluminiumeinheiten, die Belastungen bis 7,5 kN standhalten.

Formen:



Edelstahl

Versorgungseinheiten aus Edelstahl sind besonders robust: Sie entsprechen der DIN-Belastungsvorgabe von 1,5 kN. Als Schwerlastkassette halten sie sogar Belastungen bis 20 kN stand. Ein weiterer Vorteil: Dank ihres dünnen Randes fallen sie im Boden so gut wie nicht auf - und wenn, dann nur durch ihre edle Optik.

Formen:



Vorbereitung:

Der Estrich muss vor der Montage ausgehärtet sein. Bei Bodenbelägen, die sich vom Estrich ablösen können, besteht die Gefahr einer Stolperstelle. Können Stolperstellen nicht ausgeschlossen werden, muss eine Belagstossabdeckung verwendet werden. Siehe hierzu Abschnitt 1 im Merkblatt "Sicherheitsgerechte Gestaltung von Verkehrswegen, Fußböden und Treppen" der Verwaltungs- und Berufsgenossenschaft. Eine Belagstossabdeckung wird auch für ausfransende Teppichbeläge empfohlen. Hinweis: Die den Bodenbelag verlegende Firma ist verantwortlich für genauen Schnitt und Verlegung des Bodenbelages an den Auslassstellen des Kanalsystems (VOB Teil C / DIN 18365). Kanaldeckel aus Holzwerkstoffen müssen beidseitig behandelt werden. Andernfalls können sich die Kanaldeckel verziehen. Bei einseitiger Beklebung empfehlen wir doppelseitig klebendes Teppichklebeband zu verwenden.

Belagstosskante / Anschluss von Bodenbelag an Bodenkanal:

Die Kanal-Blinddeckel sind vor Verlegung des Bodenbelages aufzunehmen. Links und rechts vom Kanaldeckel ist werkseitig ein Kunststoffprofil im Kanalseitenprofil eingelegt. Das Kunststoffprofil kann bündig (überklebt) oder erhaben (sichtbar) als Belagstosskante montiert werden.

Bündige Belagstosskante (0 mm erhaben):

Die bündige Installation der Belagstosskante wird empfohlen, wenn die Kanaldeckel selten aufgenommen werden. Für leicht ausfransende textile Bodenbeläge wird die Belagstosskante nicht empfohlen, wir empfehlen die Verwendung einer Belagstossabdeckung. Kunststoffprofil in bündiger Stellung in den Kanalseitenprofilen festkleben. Nach ausgehärteter Verklebung textilen Bodenbelag über den Kanal verlegen und an den Innenseiten des Kunststoffprofils ausschneiden. Kunststoffprofil nicht beschädigen. Der ausgeschnittene textile Bodenbelag sollte zum Belegen der Kanal-Blinddeckel genutzt werden. Bei Hartbelägen wie Holz oder Fliesen ist der Belag bis an die Innenseite des Kunststoffprofils anzuarbeiten. Eine entsprechende Dehnungsfuge ist zu berücksichtigen.

Erhabene Belagstosskante (4 mm erhaben, optional auch in 3,2 mm erhältlich):

Die erhabene Installation der Belagstosskante wird empfohlen, wenn die Kanaldeckel öfter aufgenommen werden. Für leicht ausfransende textile Bodenbeläge wird die Belagstosskante nicht empfohlen, wir empfehlen die Verwendung einer Belagstossabdeckung. Kunststoffprofil aus dem Kanalseitenprofil herausnehmen. Textilen Bodenbelag über den Kanal verlegen und an den Innenseiten des Kanalseitenprofils ausschneiden. Der ausgeschnittene textile Bodenbelag sollte zum Belegen der Kanal-Blinddeckel genutzt werden. Kunststoffprofil in erhabener Stellung im Kanalseitenprofil festkleben. Ein PVC Bodenbelag kann mit der Belagstosskante verschweisst werden. Bei Hartbelägen wie Holz oder Fliesen ist der Belag bis an die Innenseiten des Kanalseitenprofils anzuarbeiten. Eine entsprechende Dehnungsfuge ist zu berücksichtigen.

Nicht sichtbare Schraubköpfe (seltenes Aufnehmen der Kanaldeckel):

Saubere Kanaldeckel mit der gesenkten Seite nach oben in den Kanal einlegen und Befestigungsschrauben eindrehen. Kanaldeckel einzeln mit Bodenbelag bekleben. Richtigen Verlauf der Florrychtung beachten. (Achtung! Vor dem Öffnen der Kanaldeckel muss der Bodenbelag seitlich des Kanalverlaufs vom Kanaldeckel gelöst werden, um an die Befestigungsschrauben zu gelangen).

Sichtbare Schraubköpfe (häufiges Aufnehmen der Kanaldeckel):

Saubere Kanaldeckel von der ungesenkten Seite einzeln mit Bodenbelag bekleben. Richtigen Verlauf der Florrychtung beachten. Kanaldeckel in Kanal einlegen. Befestigungsschrauben der Kanaldeckel, durch den Flor hindurch, in das Kanalseitenprofil eindrehen. Der Flor über den Schraubköpfen überdeckt und kaschiert diese dadurch.

Belagstossabdeckung / Anschluss von Bodenbelag an Bodenkanal:

Belagstossabdeckung zu empfehlen für leicht ausfransende textile Bodenbeläge. Die Lieferung erfolgt lose in 2,4 m Längen. Die Kanal-Blinddeckel sind vor Verlegung des Bodenbelages aufzunehmen. Links und rechts vom Kanaldeckel ist werkseitig ein Kunststoffprofil im Kanalseitenprofil eingelegt. Kunststoffprofil aus dem Kanalseitenprofil herausnehmen. Textilen Bodenbelag über den Kanal verlegen und an den Innenseiten des Kanalseitenprofils ausschneiden. Der ausgeschnittene textile Bodenbelag sollte zum Belegen der Kanal-Blinddeckel genutzt werden. Bei Hartbelägen wie Holz oder Fliesen ist der Belag bis an die Innenseiten des Kanalseitenprofils anzuarbeiten. Eine entsprechende Dehnungsfuge ist zu berücksichtigen. Belagstossabdeckung in die Nut zwischen dem Kanal-Blinddeckel und Kanalseitenprofil hineindrücken. Belagstossabdeckung nicht in die Länge ziehen.

Bodendosen und Einbauöffnungen in Kanaldeckeln:

Der werkseitig montierte Montageschutzdeckel ist zu entfernen. Bei Universal-Bodendosen ist dieser durch einen Montagedeckel UDM2 oder UDM3 (separat bestellen) entsprechend der Dosengrösse und der einzusetzenden Versorgungseinheit bzw. Verschlussdeckel zu ersetzen. Bei Gerätedosen und Montageöffnungen ist ein Montagedeckel nicht erforderlich, da die Gerätedosen oder Montageöffnungen zur direkten Aufnahme von Versorgungseinheiten bzw. Verschlussdeckeln der entsprechenden Grösse vorgesehen sind.

Bei Versorgungseinheit oder Verschlussdeckel mit Belagrahmen:

Den textilen Bodenbelag über die jeweilige Montageöffnung hinweg verlegen und an den Innenseiten der Montageöffnung ausschneiden. Bei Hartbelägen wie Holz oder Fliesen ist eine entsprechende Dehnungsfuge zur Montageöffnung zu berücksichtigen.

Bei Versorgungseinheit oder Verschlussdeckel mit Belagkante:

Den textilen Bodenbelag über die jeweilige Montageöffnung hinweg verlegen und 3 mm umlaufend grösser der Innenseite der Montageöffnung ausschneiden. Bei Hartbelägen wie Holz oder Fliesen ist die Versorgungseinheit vor Verlegung des Bodenbelages einzusetzen und eine entsprechende Dehnungsfuge zu der Versorgungseinheit zu berücksichtigen.

Ausschnitt des Bodenbelages:

Der ausgeschnittene textile Bodenbelag sollte zum Belegen der jeweiligen Deckelklappe der einzusetzenden Versorgungseinheit bzw. Verschlussdeckels genutzt werden. Teppichschablonen zum Schneiden des Bodenbelages, der jeweiligen Deckelklappe, sind separat zu bestellen. Bei der Belegung der Deckelklappe mit textilem Bodenbelag sollte auf den richtigen Verlauf der Florrichtung geachtet werden. Bei Hartbelägen ist auch in der Deckelklappe eine entsprechende Dehnungsfuge zu berücksichtigen.

Allgemeine Hinweise:

Das fertig auf Estrichsollhöhe einnivellierte Kanalsystem und einnivellierte Bodendosen dürfen vor Erreichen der Estrich-Sollfestigkeit nicht belastet, begangen oder geöffnet werden. Bei Deckeln mit Schnappbefestigung dürfen die Transportsicherungsschrauben der Deckel erst nach Estrichhärtung entfernt werden. Bodenkanäle und Bodendosen sind vor der Estrichverlegung auf die vorgesehene Höhe einzunivellieren (bauseitiger Meterstrich). Der Estrichleger sollte die Nivellierhöhe überprüfen. Estrich an Bodenkanälen und Bodendosen gut anarbeiten und verdichten. Nur so wird die erforderliche Tragfähigkeit erreicht. Alle Kanalöffnungen, die grösser als die verwendete Korngrösse sind, müssen abgedichtet werden.

Fliessestrich:

Kanäle und Dosen sind vor der Estricheinbringung gegen Aufschwimmen durch Beschwerden zu sichern. Kanalsystem und Dosen sind gegen Eindringen von Fliessestrich bauseitig zu schützen. Es muss ausreichend Fliessestrich unter die Seitenprofile und gegen die Folie laufen. Hohlräume müssen vermieden werden.

Aggressiver Estrich:

Alle mit Estrich in Berührung kommenden Metallteile müssen bauseitig mit einer chlorid- und alkalifreien Bitumschicht oder anderen geeigneten Massnahmen isoliert werden (VOB Teil C).

Korrosion:

Die Korrosion an metallischen Unterflurkomponenten ist auf ein Minimum reduziert, wenn die maximalen Feuchtigkeitsgehalte von Estrichen (nach DIN 4725 Teil 4) eingehalten werden. Unterflurkanäle sind zur Trocknung ausreichend zu belüften.

Heissestrich:

Bodenkanäle und Bodendosen dürfen nicht direkt mit der heissen Estrichmasse in Verbindung kommen. Bei Folienschalung muss an die Bauteile eine ca. 10 cm breite Schicht zur Wärmeisolation angearbeitet werden, z. B. Zementestrich. Bei Metallschalung und Bodenwannen z. B. mit bitumierter Wellpappe isolieren. Unterflurkanäle mit 2 - 3 Lagen bitumierter Wellpappe abdecken. Hohlräume vermeiden. Hager haftet nicht für eventuelle Schäden, die durch unsachgemässen Einbau an dem Kanalsystem oder den Bodendosen in Verbindung mit Heissestrich entstehen!

Dehnungsdruck der Estrichplatte:

Der Estrich kann sich während des Aushärtens ausdehnen und dadurch gegen Kanal und Dose drücken. Dieses hängt von der Grösse der Estrichplatte und der Zusammensetzung des Estrichs ab. Auf Empfehlung von Estrichfirmen bieten wir einen passgenauen selbstklebenden Moosgummistreifen an, der im oberen Profilbereich angebracht wird, um den Dehnungsdruck der Estrichplatte auf den Kanal zu mindern. Die Entscheidung über dessen Verwendung bitte mit dem Estrichleger abstimmen.

Trittschalldämmung und Folienschalung:

Bodendosen

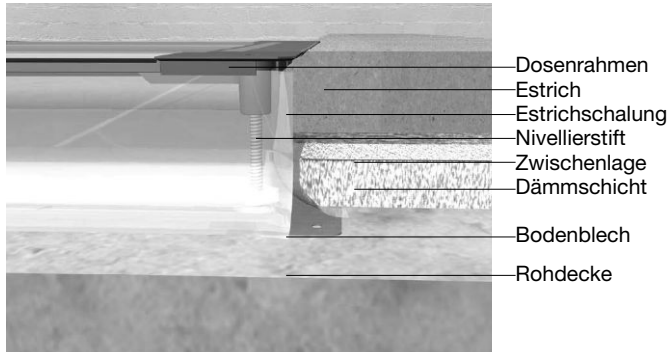

- Dosenrahmen
- Estrich
- Estrichschalung
- Nivellierstift
- Zwischenlage
- Dämmschicht
- Bodenblech
- Rohdecke

Die Trittschalldämmmatte muss unbedingt bis an die Folienschalung des Bodenkanals oder der Bodendose herangezogen werden.

Bodenkanal

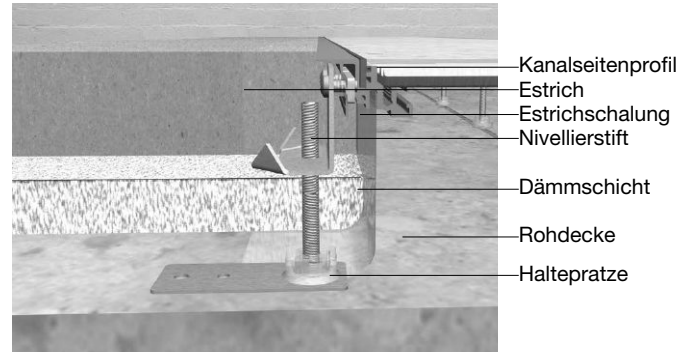

- Kanalseitenprofil
- Estrich
- Estrichschalung
- Nivellierstift
- Dämmschicht
- Rohdecke
- Haltepratze

Metallisch leitende Schallbrücken vom Bodenkanal zur Rohdecke oder von Bodendosen mit Folienschalung zur Rohdecke müssen vermieden werden.

Flexible Systemaufhängung:

Bodendosen

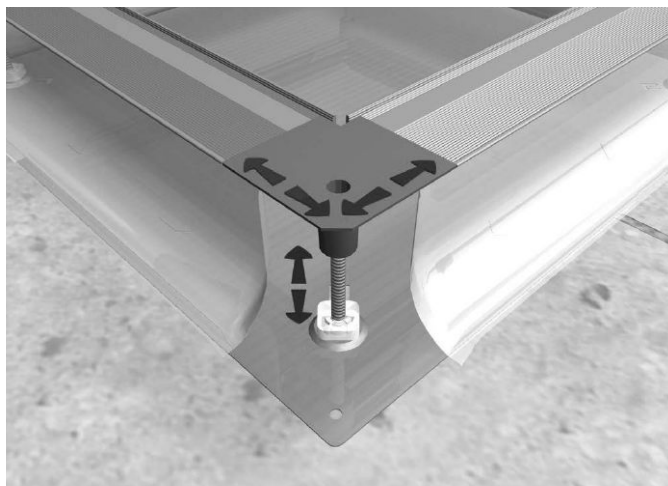

Die Bewegung des Oberteiles der Bodendose oder des Bodenkanals mit der Estrichplatte wird durch die flexible Systemaufhängung ermöglicht.

Bodenkanal

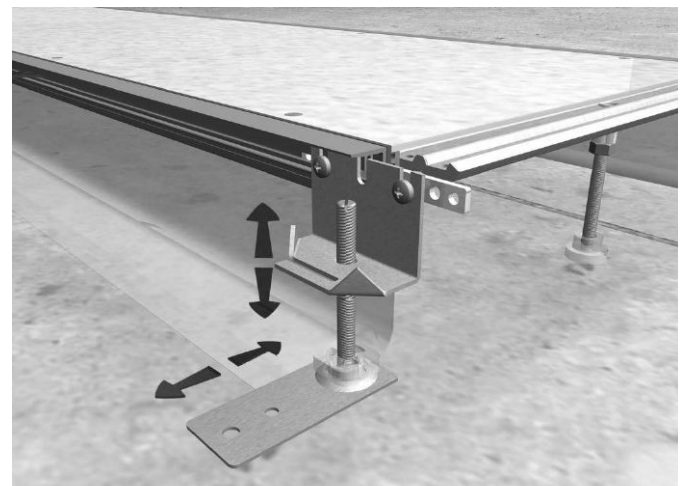

Um Rissbildungen vorzubeugen, sind starre Verbindungen vom estrichbündigen Kanal oder der Bodendose zur Rohdecke unerwünscht.

Mechanische Belastung:

Das Kanalsystem, die Bodendosen und die Versorgungseinheiten werden nach den technischen Anforderungen der DIN EN 50085 und DIN EN 60670 gefertigt. Die Belastungsfähigkeit beträgt für bodenbündig eingebaute Bauteile 1500 N. Eine geringfügige Durchbiegung ist zulässig.

Verarbeitung:

Bei der Verarbeitung von Unterflursystemen sind die verschiedenen Ausdehnungs- und Schwindverhalten der angrenzenden Werkstoffe (Estrich, Bodenbeläge) zu berücksichtigen. Das Unterflursystem ist vor diesen Bewegungen (Volumenänderungen) mit geeigneten Massnahmen zu schützen. Um Risse in dünnen Bodenbelägen (Stein, Fliesen) zu vermeiden, ist zu prüfen, ob der Belag für die entsprechende Anwendung geeignet ist.

Schutzmassnahmen, Potenzialausgleich:

Unterflur-Elektroinstallationskanäle, Einbaueinheiten und Zubehör aus Metall und die Metallteile der Gemischtbauweise müssen in eine der Schutzmassnahmen nach DIN VDE 0100 einbezogen werden. Die Bauteile gelten als ausreichend leitfähig miteinander verbunden, wenn ihre Verbindungsstellen entweder verschweisst, verlötet, vernietet, verschraubt oder Verbindungen an metallisch blanken Flächen unter Druck hergestellt sind. Bei bauseitigen Dehnungsfugen muss die Verbindung für die Schutzmassnahmen durch eine flexible Leitung hergestellt werden. Der Schutzleiteranschluss muss die erforderliche Anzahl der Leiter mit einem Nennquerschnitt von 1,5 bis 4 mm² aufnehmen können. An inaktiven Metallteilen, wie z. B. Schrauben, Nieten, Typschilder, kann der Schutzleiteranschluss entfallen, wenn diese infolge ihrer Kleinheit oder Anordnung nicht umfasst oder grossflächig berührt werden können.

Schallschutz:

Der Schallschutz im Hochbau wird in der DIN 4109 beschrieben. Die Schallübertragung im Kanalinneren kann bauseitig durch geeignete Dämmstoffe eingeschränkt werden. Bei der Dämmstoffauswahl sind die feuersicherheitlichen Anforderungen zu berücksichtigen. Die durch Trittschall hervorgerufene Körperschallübertragung durch Geschossdecken wird bei der Verwendung von Unterflurkanälen mit Dämmmatten gemindert. Bodenkanäle von Hager werden auf Wunsch mit Dämm lagern geliefert. Diese Dämm lagern vermindern die Körperschallübertragung durch die Geschossdecke.

Brandschutz:

Allgemeine Aussagen zur Feuersicherheit werden in der DIN 4102 beschrieben. Kabelschotte bei Leitungsdurchführungen müssen der DIN entsprechen und zugelassen sein. Spezielle Regelungen sind in den regionalen Brandschutzordnungen enthalten.

Massangaben:

Allgemeintoleranzen der Massangaben bei Metall beziehen sich auf DIN 2768 Teil 1 mittel. Die Allgemeintoleranzen der Massangaben bei Kunststoff beziehen sich auf DIN 16901.

Weitere Normen, Richtlinien und Regeln:

- Für Errichtung und Betrieb von Unterflur-Elektroinstallationen sind Anforderungen der nachstehenden DIN-Normen, VDE-Bestimmungen und Regeln in der jeweils gültigen Ausgabe verbindlich:
- DIN EN 60670-1 und -23 (Unterflur-Elektroinstallation - Einbaueinheiten)
 - DIN EN 50085-1 und -2-2 (Unterflur-Elektroinstallation - Elektroinstallationskanäle und Zubehör)
 - DIN VDE 0100 (insbesondere Teil 520)
 - DIN VDE 0105
 - DIN VDE 0107
 - DIN VDE 0108 (siehe auch Beiblatt 1 zu Teil 1)
 - DIN VDE 0298
 - DIN VDE 0800
 - DIN 31000/VDE 01000
 - FTZ-Richtlinie 731TR1
 - TAB (Technische Anschlussbedingungen) des zuständigen EVU
 - BGV A2 (Elektrische Anlagen und Betriebsmittel)
 - AVB Eit. V (Allg. Bedingungen für Eletrizitätsversorgung von Tarifkunden)
 - VOB (Verdingungsordnung für Bauleistungen)
 - Sicherheitsgerechte Gestaltung von Verkehrswegen, Fussböden und Treppen
 - Richtlinie: Bau und Ausrüstung von Schulen
 - Richtlinien für den Brandschutz, Formblatt 2013 (Vds)

Klassifizierung nach EN 50085-1	BKF	BKW	BKFD	BKWD	BKG	KDE	KDQ	BDE	BDQ	SPW	UK	VANR	VQ	VR	VE	VDQ	VDR	VDE	
Nach Schlagfestigkeit für Installation und Anwendung																			
Elektroinstallationskanalsysteme für Schlagenergie 0,5J (IK04)																			
Elektroinstallationskanalsysteme für Schlagenergie 1J (IK06)																			
Elektroinstallationskanalsysteme für Schlagenergie 2J (IK07)																			
Elektroinstallationskanalsysteme für Schlagenergie 5J (IK08)						x	x	x	x		x	X _{1x1}	x	x	x	x	x	x	
Elektroinstallationskanalsysteme für Schlagenergie 20J (IK10)	x	x	x	x	x							X _{2x2}							
Nach Temperatur																			
Mindestlager- und Transporttemperaturen +/- 2°C																			
-45																			
-25	x	x	x	x	x						x								
-15						x	x	x	x			x	x	x	x	x	x	x	x
-5																			
Mindestinstallations- und Anwendungstemperaturen +/- 2°C																			
-25																			
-15											x								
-5	x	x	x	x	x	x	x	x	x			x	x	x	x	x	x	x	x
+5																			
+15																			
Anwendungshöchsttemperaturen +/- 2°C																			
+60	x	x	x	x	x	x	x	x	x		x	x	x	x	x	x	x	x	x
+90																			
+105																			
+120																			

Erklärungen:

x zutreffende Klassifizierung

*1 in Prüfung

*2 in Beratung

./ Keine Angaben

Klassifizierung nach EN 50085-1	BKF	BKW	BKFD	BKWD	BKG	KDE	KDQ	BDE	BDQ	SPW	UK	VANR	VQ	VR	VE	VDQ	VDR	VDE	
Nach dem Widerstand gegen Flammausbreitung																			
Feuerausbreitende Elektroinstallationskanalsysteme																			
Feuer nicht ausbreitende Elektroinstallationskanalsysteme	x	x	x	x	x	x	x	x	x		x	x	x	x	x	x	x	x	x
Nach elektrische Leitfähigkeit																			
Elektroinstallationskanalsystem mit elektrischer Leitfähigkeit	x	x	x	x	x						x	x							
Elektroinstallationskanalsystem ohne elektrische Leitfähigkeit						x	x	x	x				x	x	x	x	x	x	x
Nach elektrischer Isoliereigenschaft																			
Elektroinstallationskanalsystem mit elektrischer Isoliereigenschaft						x	x	x	x				x	x	x	x	x	x	x
Elektroinstallationskanalsystem ohne elektrischer Isoliereigenschaft	x	x	x	x	x						x	x							
Nach den durch Gehäuse bzw. Umhüllung nach EN60529:1991 gebotenen Schutzarten																			
Nach Schutz gegen Eindringen von festen fremdkörpern																			
Nach Schutz gegen Eindringen von Wasser																			
Nach Schutz gegen Berühren gefährlicher Teile																			
IP20 Anschlusseinheiten im Gebrauch						x	x	x	x			x	x	x	x	x	x	x	x
IP20					x						x								
IP30 Anschlusseinheiten nicht im Gebrauch						x	x	x	x				x	x	x	x	x	x	x
IP30 Zugangseinheiten						x	x	x	x				x	x	x	x	x	x	x
IP30	x	x	x	x															
IP40																			
IP66 Anschlusseinheiten nicht im Gebrauch												x							
Schutz gegen korrosive oder verunreinigende Substanzen																			
Mit geringem Aussen- und Innenschutz											x								
Mit mittlerem Aussen- und Innenschutz												x							
Mit hohem Aussen- und Innenschutz	x	x	x	x															
Mit mittlerem Aussen- und geringem Innenschutz																			
Mit hohem Aussen- und geringem Innenschutz																			
Mit hohem Aussen- und mittlerem Innenschutz	x	x	x	x	x														
Befestigungsart der Systemkanalabdeckung																			
Ohne Werkzeug zu öffnen					x														
Nur mit Werkzeug zu öffnen	x	x	x	x		x	x	x	x		x	x	x	x	x	x	x	x	x
Elektrische Schutztrennung																			
Ohne internes Schutztrennelement	x	x	x	x	x	x	x	x	x		x	x	x	x	x	x	x	x	x
Mit internem Schutztrennelement																			

Erklärungen:

- x zutreffende Klassifizierung
- *1 in Prüfung
- *2 in Beratung
- ./ Keine Angaben

Klassifizierung nach EN 50085-1	BKF	BKW	BKFD	BKWD	BKG	KDE	KDQ	BDE	BDQ	SPW	UK	VANR	VQ	VR	VE	VDQ	VDR	VDE
Nach Art der Bodenpflege																		
Elektroinstallationssystem für trockene Bodenpflege	x	x	x	x	x	x	x	x	x		x	x	x	x	x	x	x	x
Elektroinstallationssystem für Nassreinigung des Fussbodens, wenn die Serviceeinheit nicht in Gebrauch ist											x	x						
Elektroinstallationssystem für Nassreinigung des Fussbodens, wenn die Serviceeinheit in Gebrauch ist												x						
Nach dem Widerstand gegen vertikale Lasten die über eine kleine Fläche wirken																		
Elektroinstallationssystem für 500 N												X _{1x1}						
Elektroinstallationssystem für 750 N																		
Elektroinstallationssystem für 1000 N																		
Elektroinstallationssystem für 1500 N						x	x	x	x		x		x	x	x	x	x	x
Elektroinstallationssystem für 2000 N	x	x	x	x														
Elektroinstallationssystem für 2500 N																		
Elektroinstallationssystem für 3000 N						x						X _{2x2}						
Nach dem Widerstand gegen vertikale Lasten die über eine grosse Fläche wirken																		
Elektroinstallationssystem für 2000 N																		
Elektroinstallationssystem für 3000 N	x	x	x	x														
Elektroinstallationssystem für 5000 N						x						X ₁						
Elektroinstallationssystem für 10000 N												X ₂						
Elektroinstallationssystem für 15000 N																		

x₁: Mit Tubus-Leitungsauslass aus Polyamid
 x₂: Mit Tubus-Leitungsauslass aus Aluminium

Erklärungen:

- x zutreffende Klassifizierung
- *1 in Prüfung
- *2 in Beratung
- ./ Keine Angaben

Unterflurkanal

Kennzeichen	Typ	Kanalbreite	Kanalhöhe	Anzahl Züge
UK = Unterflurkanal	W = Grundprofil E = Endstück B = Befestigungsbügel K = Vertikalkrümmen S = Kupplung M = Dehnungsmuffe	X 190 = 190 mm 240 = 240 mm 340 = 340 mm	Y 28 = 28 mm 38 = 38 mm 48 = 48 mm	Z 0 = ohne Züge 2 = zweizügig 3 = dreizügig

Universal-Bodendose

Kennzeichen	Ausführung	Grösse	Nivellierbereich
UD = Unterflurdose	X B = mit Bodenblech H = mit Haltepratzen S = mit Stahlblechschalung	Y 2 = 428 x 428 mm 3 = 498 x 498 mm	Z 050080 = 50 - 80 mm 075125 = 75 - 125 mm 120170 = 120 - 170 mm 165215 = 165 - 215 mm 215265 = 215 - 265 mm nur für Ausführung S: 070120 = 70 - 120 mm

Montagedeckel

Kennzeichen	Ausführung	Grösse	Grösse und Typ der Stanzung
UD = Unterflurdose	X M = Montagedeckel	Y 2 = 290 x 290 mm 3 = 360 x 360 mm	Z 000BLD = ohne Stanzung 215R06 = Stanzung R06 rund 215 mm 275R10 = Stanzung R10 rund 275 mm 306R12 = Stanzung R12 rund 306 mm 200Q06 = Stanzung Q06 200 x 200 mm 294Q08 = Stanzung Q08 294 x 294 mm 244Q12 = Stanzung Q12 244 x 244 mm 147E04 = Stanzung E04 147 x 247 mm 200E09 = Stanzung E09 200 x 253 mm

Aufstockrahmen und Rohreinführung

Kennzeichen	Ausführung	Grösse	Erhöhung/Vorprägung	Typ
UD = Unterflurdose	W AR = Aufstockrahmen S = mit Stahlblechschalung	X 2 = 428 x 428 mm 3 = 498 x 498 mm 2050 = Vorprägung 20 - 32 - 40 - 50 mm	Y 35 = 35 mm	RE = Rohreinführung

Schwerlaststütze und Montagedeckel für Schwerlast

Kennzeichen	Ausführung	Estrichhöhenbereich
UD = Unterflurdose	Y SLS = Schwerlaststütze	Z 098 = 073 - 098 mm 118 = 093 - 118 mm 138 = 113 - 138 mm 163 = 138 - 163 mm 183 = 158 - 183 mm 203 = 178 - 203 mm 223 = 198 - 223 mm

Kennzeichen	Ausführung	Grösse der Stanzung	Typ	Typ der Stanzung
UD = Unterflurdose	W M3 = Montagedeckel Gr. 3	X 200 = 200 x 200 mm 244 = 244 x 240 mm 215 = rund 215 mm 306 = rund 306 mm	Y SL = Schwerlast	Z Q06 = Stanzung Q06 200 x 200 mm Q12 = Stanzung Q12 244 x 244 mm R06 = Stanzung R06 rund 215 mm R12 = Stanzung R12 rund 306 mm

Auswahl einiger Kombinationsmöglichkeiten

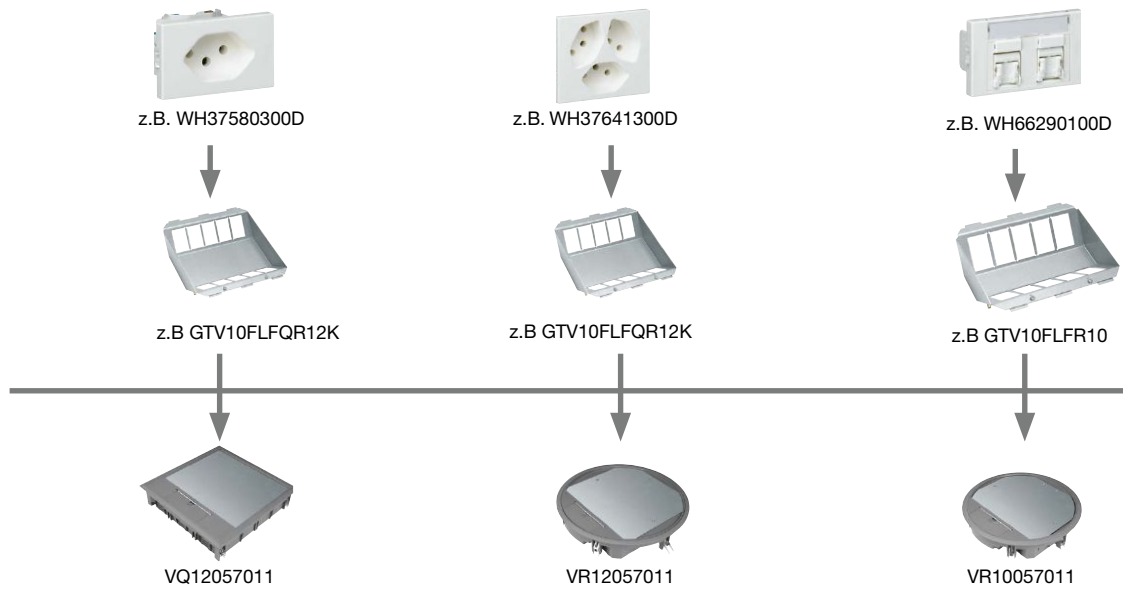

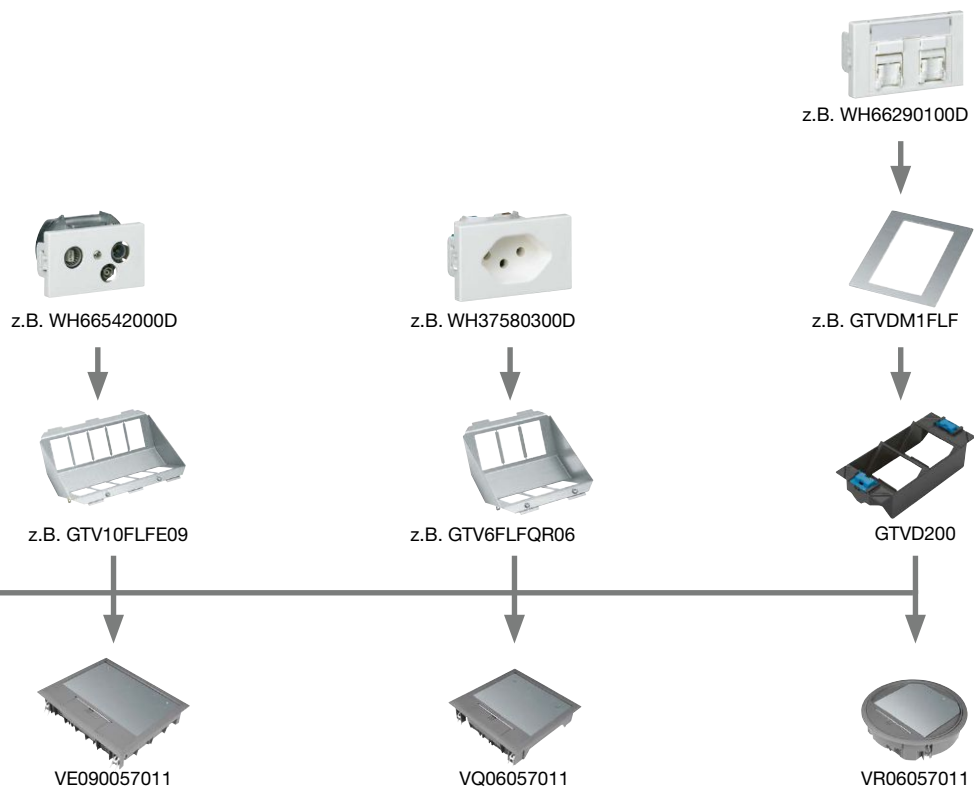

Leitungsvolumen ermitteln

Um die richtige Kanalgrösse zu definieren, wird das Leitungsvolumen benötigt. Da die Leitungen in der Praxis nie optimal parallel und Platz sparend nebeneinander liegen, rechnet man hier mit der Formel $(d)^2$ Durchmesser zum Quadrat. Um später für eventuelle Nachrüstungen gewappnet zu sein, sollten die Kanäle nur zu 50 % ausgefüllt werden. Auch lassen sich dadurch die Leitungen einfacher durch den Kanal einziehen. Zusätzlich muss beachtet werden, dass bei dieser Berechnung noch keine Bodentanks oder Auslässe, die den Leitungsweg eventuell unterbrechen, berücksichtigt wurden. In der Praxis werden Energie- und Datenleitungen voneinander getrennt im Kanal verlegt. Trennstegte teilen den Kanal in mehrere Züge auf. Trifft dies bei Ihnen auch zu, so berechnen Sie für jeden Zug den Platzbedarf einzeln aus.



Zugbreite mm	Kanal- Nennhöhe mm	Nutz- querschnitt cm ²	Leitungsdurchmesser in mm															
			5	6	7	8	9	10	11	12	13	14	15	16	17	18	19	20
60	28	16,8	33	23	17	13	10	8	6	5	4	4	3	3	2	2	2	2
	38	22,8	45	31	23	17	14	11	9	7	6	5	5	4	3	3	3	2
	48	28,8	57	40	29	22	17	14	11	10	8	7	6	5	4	4	3	3
70	28	19,6	39	27	20	15	12	9	8	6	5	5	4	3	3	3	2	2
	38	26,6	53	36	27	20	16	13	10	9	7	6	5	5	4	4	3	3
	48	33,6	67	46	34	26	20	16	13	11	9	8	7	6	5	5	4	4
75	28	21,0	42	29	21	16	12	10	8	7	6	5	4	4	3	3	2	2
	38	28,5	57	39	29	22	17	14	11	9	8	7	6	5	4	4	3	3
	48	36,0	72	50	36	28	22	18	14	12	10	9	8	7	6	5	4	4
85	28	23,8	47	33	24	18	14	11	9	8	7	6	5	4	4	3	3	2
	38	32,3	64	44	32	25	19	16	13	11	9	8	7	6	5	4	4	4
	48	40,8	81	56	41	31	25	20	16	14	12	10	9	7	7	6	5	5
100	28	28,0	56	38	28	21	17	14	11	9	8	7	6	5	4	4	3	3
	38	38,0	76	52	38	29	23	19	15	13	11	9	8	7	6	5	5	4
	48	48,0	96	66	48	37	29	24	19	16	14	12	10	9	8	7	6	6
110	28	30,8	61	42	31	24	19	15	12	10	9	7	6	6	5	4	4	3
	38	41,8	83	58	42	32	25	20	17	14	12	10	9	8	7	6	5	5
	48	52,8	105	73	53	41	32	26	21	18	15	13	11	10	9	8	7	6
115	28	32,2	64	44	32	25	19	16	13	11	9	8	7	6	5	4	4	4
	38	43,7	87	60	44	34	26	21	18	15	12	11	9	8	7	6	6	5
	48	55,2	110	76	56	43	34	27	22	19	16	14	12	10	9	8	7	6
140	28	39,2	78	54	40	30	24	19	16	13	11	10	8	7	6	6	5	4
	38	53,2	106	73	54	41	32	26	21	18	15	13	11	10	9	8	7	6
	48	67,2	134	93	68	52	41	33	27	23	19	17	14	13	11	10	9	8
200	28	56,0	112	77	57	43	34	28	23	19	16	14	12	10	9	8	7	7
	38	76,0	152	105	77	59	46	38	31	26	22	19	16	14	13	11	10	9
	48	96,0	192	133	97	75	59	48	39	33	28	24	21	18	16	14	13	12

Anwendung

Das estrichüberdeckte Kanalsystem ist für alle Arten von Estrich geeignet. Egal ob Verbundzementestrich, schwimmender Estrich, Fliessestrich oder mit besonderen Vorkehrungen auch Gussasphalt / Heissestrich. Das estrichüberdeckte Kanalsystem ist in Büro- oder Verwaltungsgebäuden, Ausstellungsräumen, aber auch im Wohnungsbau einsetzbar. Überall dort, wo Wert auf eine solide Bauweise gelegt wird.

Funktionsweise

Das wohl am häufigsten eingesetzte Unterflur-Kanalsystem besteht durch einfache Anwendungsvielfalt. Bodendosen werden mittels Unterflurkanälen miteinander vernetzt. Sie sichern die strukturierte Versorgung und bieten eine Zugriffsmöglichkeit auf Energie, Daten- und Telekommunikationsleitungen aus dem Boden. Eine grosse Auswahl verschiedener Kanalquerschnitte ermöglicht eine für den Anwendungsfall optimale Anpassung.

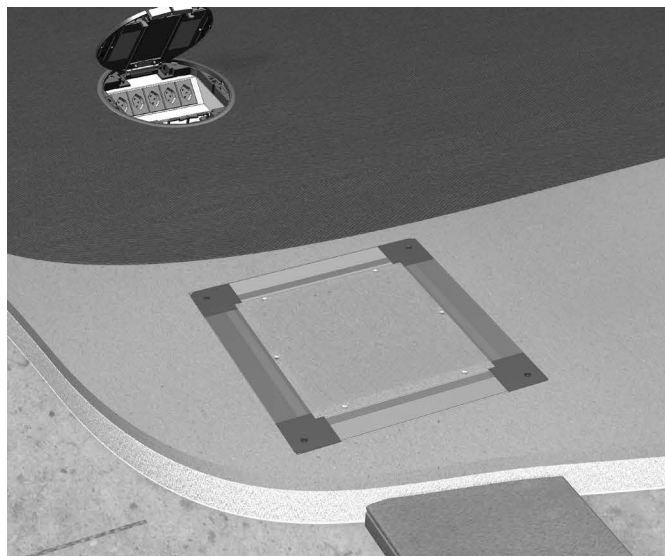

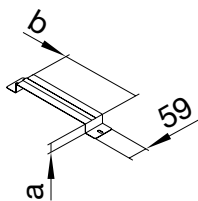

Bügel UKB

Bügel UKB zur Befestigung von Kanälen auf der Rohdecke. Je Kanaleinführung in Bodendosen wird 1 Bügel benötigt. Mehrbedarf durch örtliche Gegebenheiten ist gesondert zu kalkulieren und zu bestellen. Alle 1 m einen Bügel vorsehen. Bei Verbindungen jeweils eine Schelle vorsehen.

Material:
Stahlblech verzinkt,
Verzinkung nach DIN EN 10327

Materialstärke:
0,90 mm

Bestellnummer	Abmessung b x a [mm]
UKB190280	190 x 28
UKB190380	190 x 38
UKB190480	190 x 48
UKB240280	240 x 28
UKB240380	240 x 38
UKB240480	240 x 48
UKB340280	340 x 28
UKB340380	340 x 38
UKB340480	340 x 48

Montagebeispiel

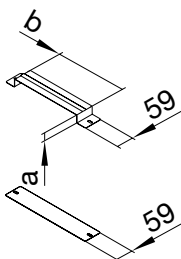
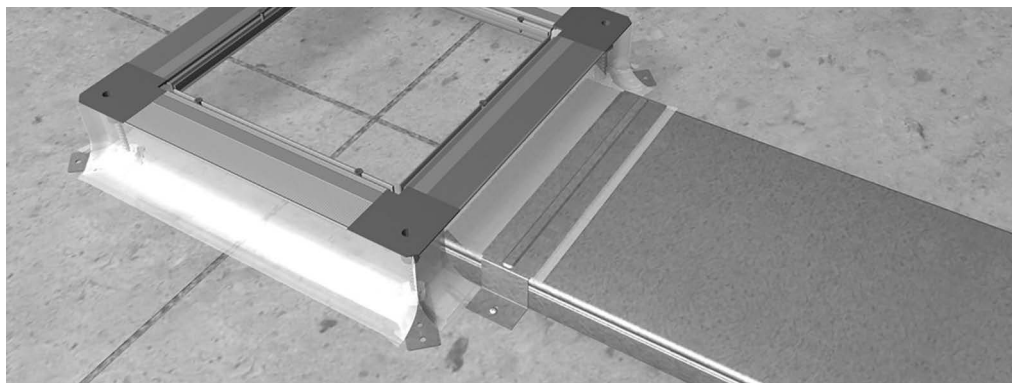

Kupplung UKS

Kupplung UKS zur Verbindung von Kanälen am Kanalstoss und zur Befestigung der Kanäle, Potentialausgleich erfolgt durch Einklemmen der Kanalenden bzw. Krümmereenden zwischen Ober- und Unterteil. Empfohlen wird je Meter Kanal 0,5 Kupplungen zu kalkulieren. Mehrbedarf durch örtliche Gegebenheiten ist gesondert zu kalkulieren und zu bestellen.

Material:
Stahlblech verzinkt,
Verzinkung nach DIN EN 10327

Materialstärke:
0,90 mm

Bestellnummer	Abmessung b x a [mm]
UKS190280	190 x 28
UKS190380	190 x 38
UKS190480	190 x 48
UKS240280	240 x 28
UKS240380	240 x 38
UKS240480	240 x 48
UKS340280	340 x 28
UKS340380	340 x 38
UKS340480	340 x 48

Vertikalkrümmter UKK

Vertikalkrümmter UKK zum Schwenken der Leitungsführung von der horizontalen in die vertikale Ebene. Vertikalkrümmter und Kanal werden mit einer Verbinderschelle verbunden.

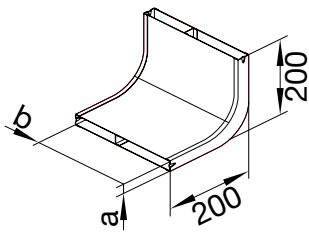

Material:
Stahlblech verzinkt,
Verzinkung nach DIN EN 10327

Materialstärke:
0,75 mm

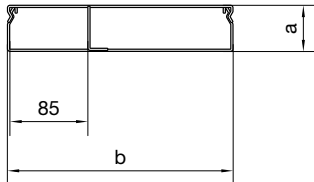

Bestellnummer	Ausführung	Abmessung b x a [mm]	Abmessung Züge
UKK190282	2-zügig	190 x 28	75 / 115
UKK190382	2-zügig	190 x 38	75 / 115
UKK190482	2-zügig	190 x 48	75 / 115
UKK190283	3-zügig	190 x 28	60 / 70 / 60
UKK190383	3-zügig	190 x 38	60 / 70 / 60
UKK190483	3-zügig	190 x 48	60 / 70 / 60
UKK240282	2-zügig	240 x 28	100 / 140
UKK240382	2-zügig	240 x 38	100 / 140
UKK240482	2-zügig	240 x 48	100 / 140
UKK240283	3-zügig	240 x 28	85 / 70 / 85
UKK240383	3-zügig	240 x 38	85 / 70 / 85
UKK240483	3-zügig	240 x 48	85 / 70 / 85
UKK340282	2-zügig	340 x 28	140 / 200
UKK340382	2-zügig	340 x 38	140 / 200
UKK340482	2-zügig	340 x 48	140 / 200
UKK340283	3-zügig	340 x 28	115 / 110 / 115
UKK340383	3-zügig	340 x 38	115 / 110 / 115
UKK340483	3-zügig	340 x 48	115 / 110 / 115

Montagebeispiel

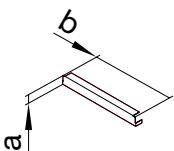
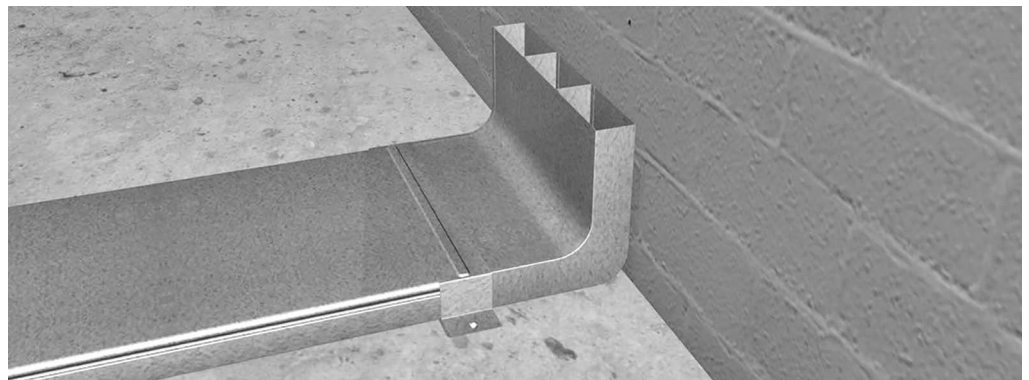

Endstück UKE

Endstück für estrichüberdeckte geschlossene Unterflurkanäle.

Material:
Stahlblech verzinkt,
Verzinkung nach DIN EN 10327

Materialstärke:
0,90 mm

Bestellnummer	Abmessung b x a [mm]
UKE190280	190 x 28
UKE190380	190 x 38
UKE190480	190 x 48
UKE240280	240 x 28
UKE240380	240 x 38
UKE240480	240 x 48
UKE340280	340 x 28
UKE340380	340 x 38
UKE340480	340 x 48

Allgemeine Hinweise:

DIN Norm

Die Estrichüberdeckung der Kanäle nach DIN 18560 "Estriche im Bauwesen" ist zu beachten!

Erdung

Die Systembauteile sind in die Erdungsmassnahme nach DIN VDE 0100 einzubeziehen.

Unterfüttern

Um Verformungen zu vermeiden, müssen Bauteile bei Bedarf unterfüttert werden.

Abdichten

Kanäle sowie Universal-Bodendosen sind gegen Eindringen von Estrich bauseitig zu schützen.

Aushärten

Vor Aushärten des Estrichs darf das Kanalsystem nicht begangen oder mechanisch belastet werden.

Schutzdeckel

Montageschutzdeckel der Universal-Bodendose dürfen erst unmittelbar vor der Bodenbelagverlegung entfernt und gegen Montagedeckel ausgetauscht werden.

Angrenzende Gewerke

Beachten Sie des Weiteren unsere allgemeinen Hinweise und die Hinweise an angrenzende Gewerke (Estrichleger / Bodenleger).

Wir empfehlen Ihnen, den tehalit.UK von unserem Montageteam verlegen zu lassen.

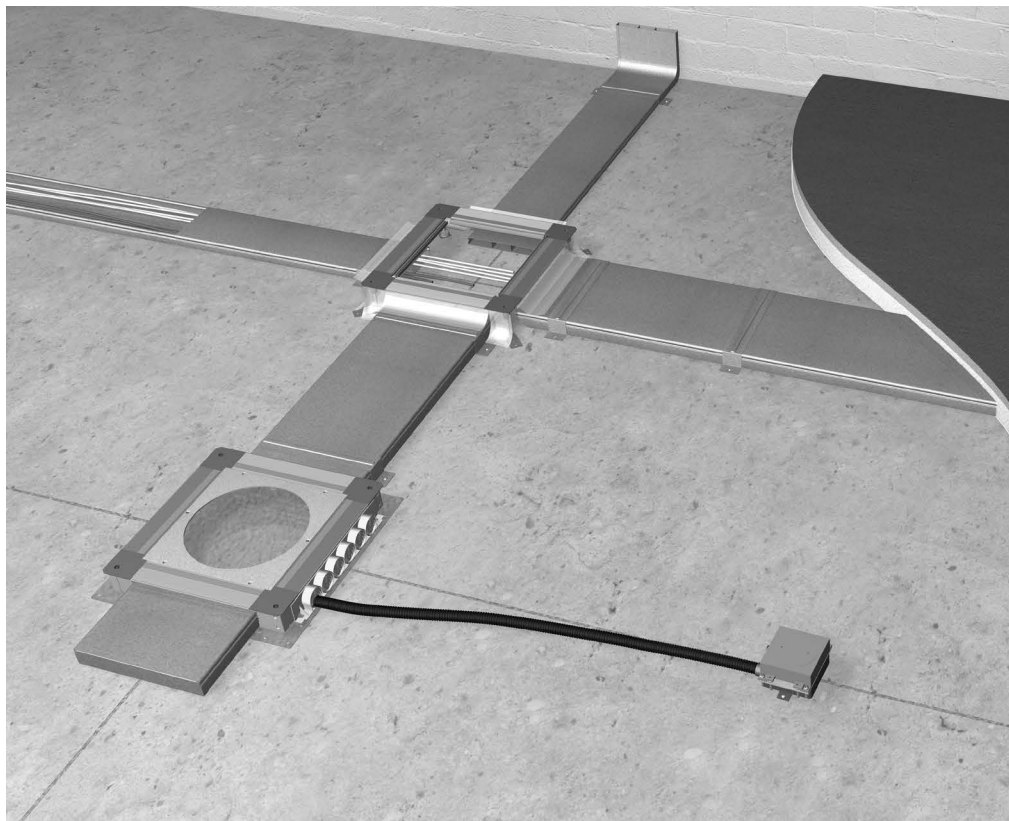

Kanäle verlegen

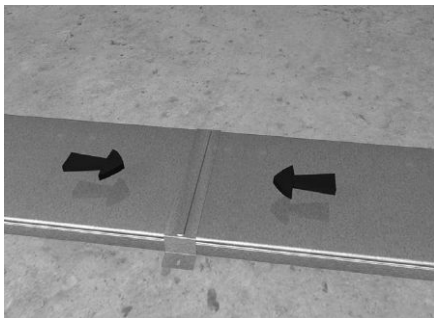

Unterflurkanäle werden Stoss an Stoss verlegt. Die Trennwände müssen fluchten.

Kanäle bei Bedarf schneiden

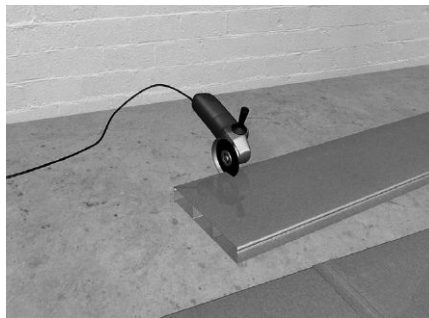

Bei Bedarf können die Unterflurkanäle auf die passende Länge geschnitten werden. Scharfe Kanten müssen anschliessend entgratet werden.

Verbinderschellen befestigen

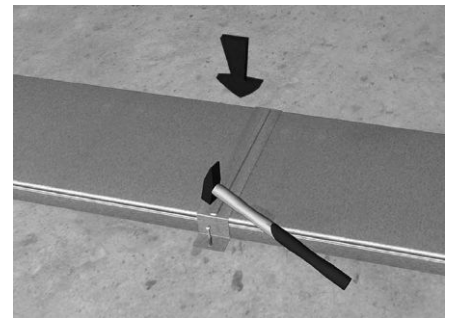

Am Stoss zwei Kanalstücke mit einer Verbinderschelle verbinden und über zwei Befestigungslöcher (7 x 15 mm) auf Rohdecke andübeln. Die Montage der Verbinderschelle ist auch erforderlich, um zwischen den Kanälen den Potentialausgleich nach DIN VDE 0100 zu gewährleisten.

Bügel für den zusätzlichen Bedarf

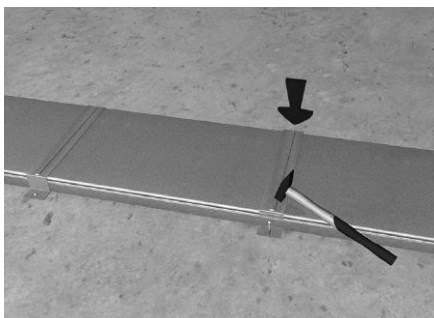

Bei zusätzlichem Bedarf Kanalstücke zwischen den Stössen mit Bügeln auf der Rohdecke andübeln.

Vertikalkrümmen anschliessen

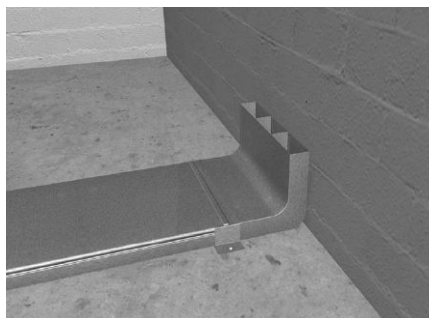

Vertikalkrümmen als Wandanschluss mit Verbinderschelle an den Unterflurkanal anschliessen.

Einspeisekanal anschliessen



Für eine weitere Leitungsführung kann auf den Vertikalkrümmen ein Einspeisekanal montiert werden. Dieser ist für die Verbindung von Unterflurkanal mit Brüstungskanal vorgesehen.

Endstück befestigen

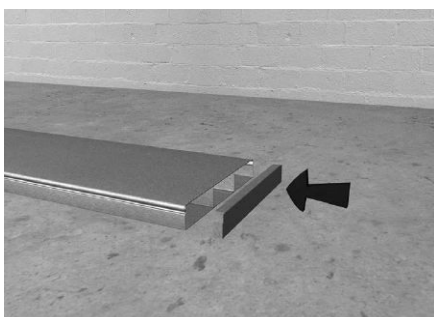

Endet der Unterflurkanal mitten im Raum, muss die Schnittkante durch Einschieben eines Endstücks geschlossen werden. Es ist kein Verschrauben nötig.

Erdungsmassnahmen

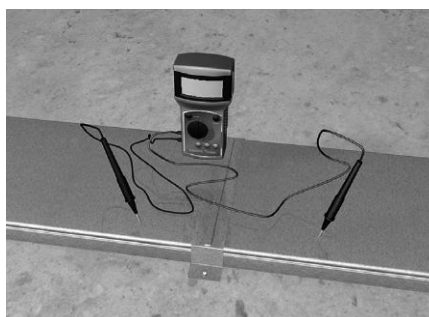

Kanalstücke werden untereinander durch festes Einklemmen über die Verbindungsschellen mechanisch und elektrisch miteinander verbunden. Alle Kontaktstellen müssen sauber und fettfrei sein.

1: SEBD500GT - Bodendose inkl. Grundträger

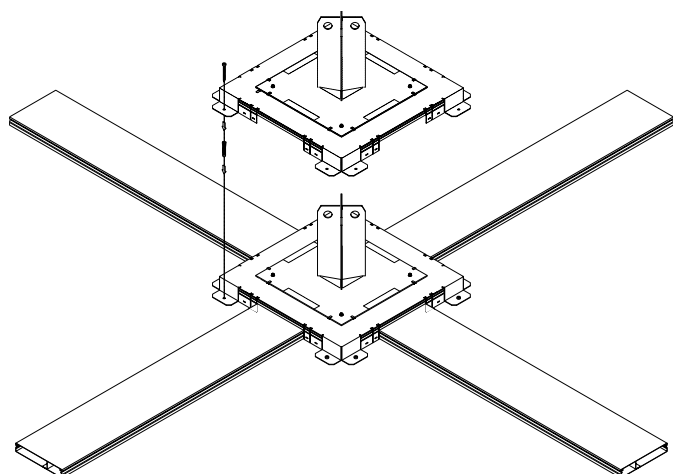

Bodendose 500 mm x 500 mm mit Stahlblechschalung für Schalungselemente inkl. Grundträger, als Set erhältlich.

2: Grundträger vorbereiten

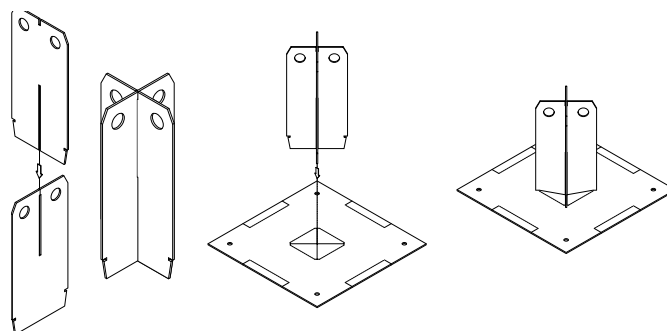

Durch einfaches Zusammenstecken Grundträger für Montage vorbereiten.

3: Grundträger auf Bodendose befestigen

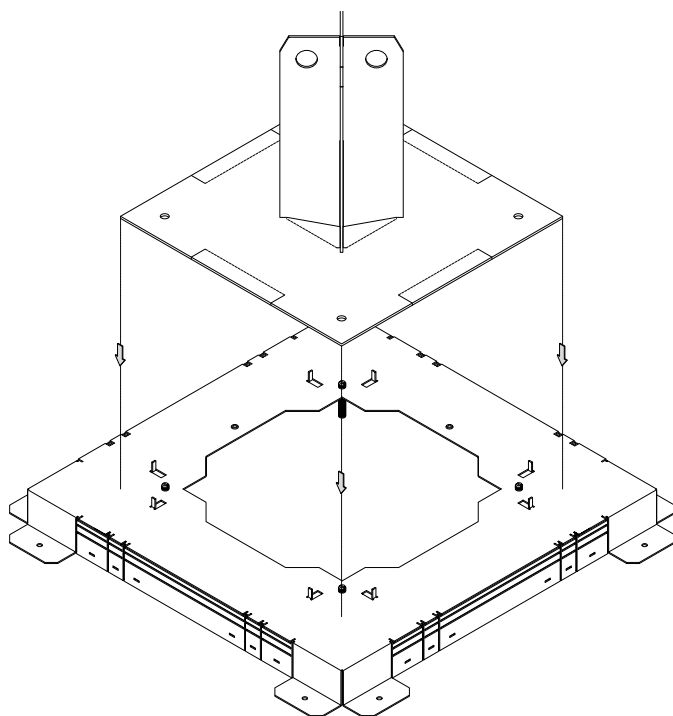

Befestigung erfolgt durch einfaches Umbiegen vorgestanzter Metallaschen.

4: Bodendose positionieren

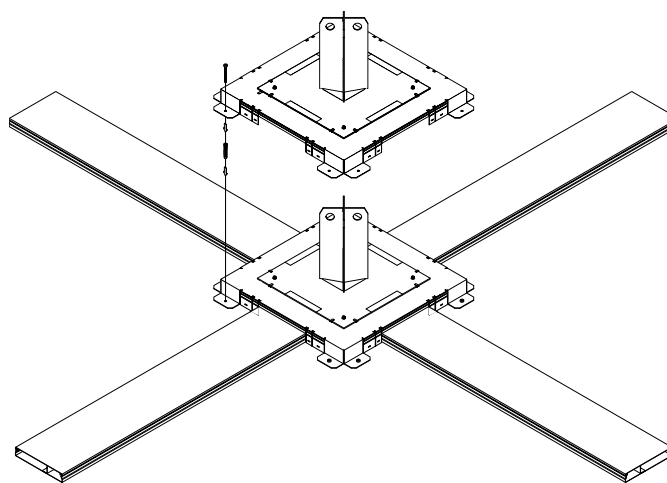

Bodendose inkl. Grundträger auf Kanalsystem setzen, dazu Seitenwände entlang der passenden Perforierung ausklinken, auf Roh-betondecke ausrichten und befestigen.

5: Leitungen ausführen und fixieren

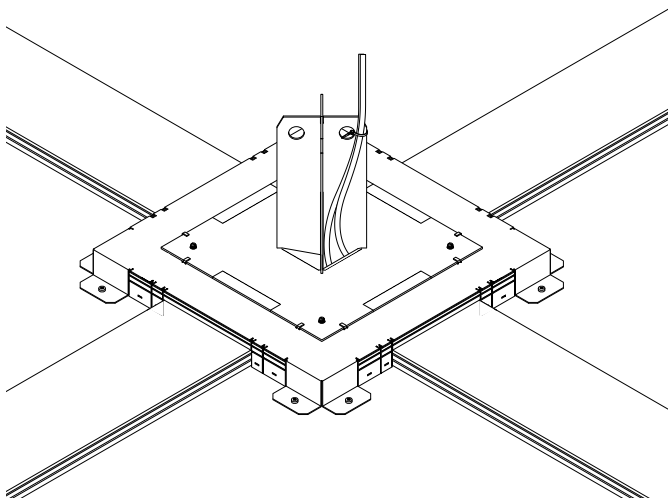

Leitungen durch Bodendose ausführen und mit Kabelbinder am Geräteträger fixieren.

6: Schalungselement aufstecken

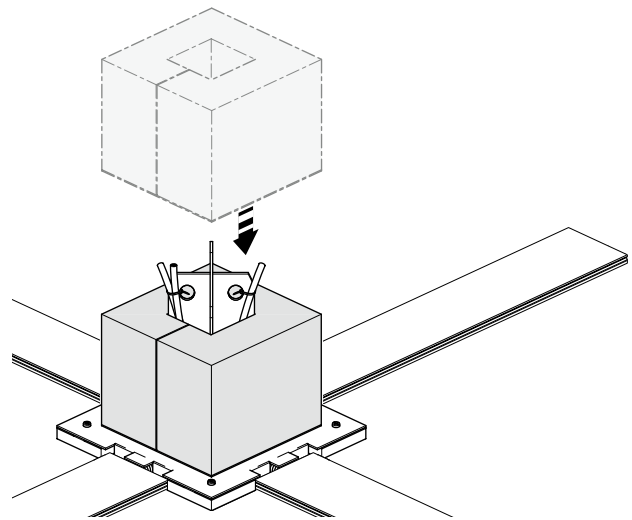

Schalungselement aus Styropor auf Grundträger setzen.

7: Estrich einbringen

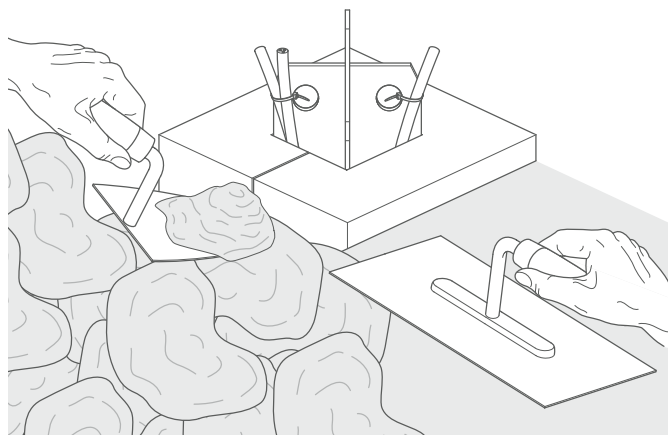

Nach bauseitiger Abdichtung und Fixierung des Systems (z.B. mit Textilklebeband und / oder Draht) Estrich einbringen.

8: Grundträger und Schalungselement entfernen

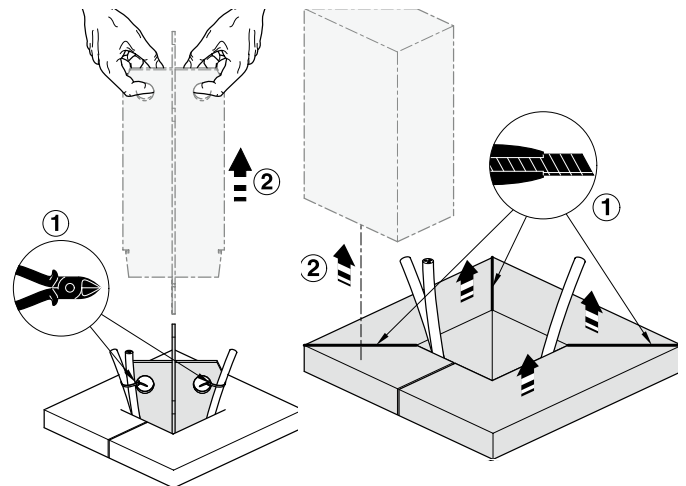

Nach Trocknung des Estrich, Grundträger und Schalungselement entfernen und Versorgungseinheit bzw. nivellierbare Edelstahl-Kassette einbauen.

BKG200601

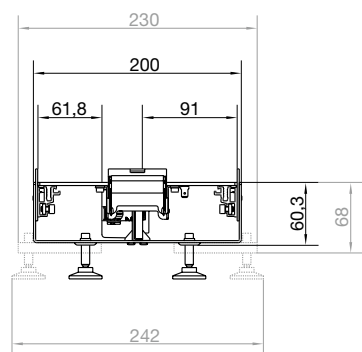

BKG300601

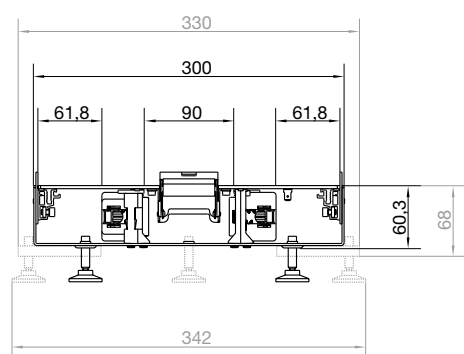

BKG300801

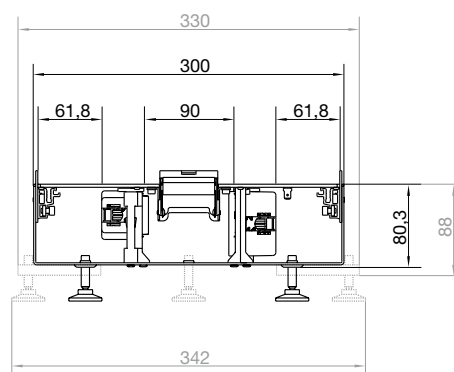

BKG400601

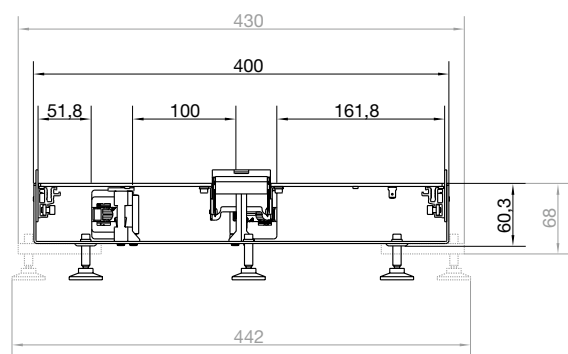

BKG400801

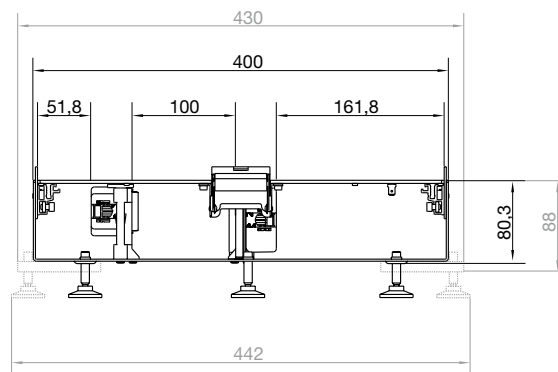

BKG500601

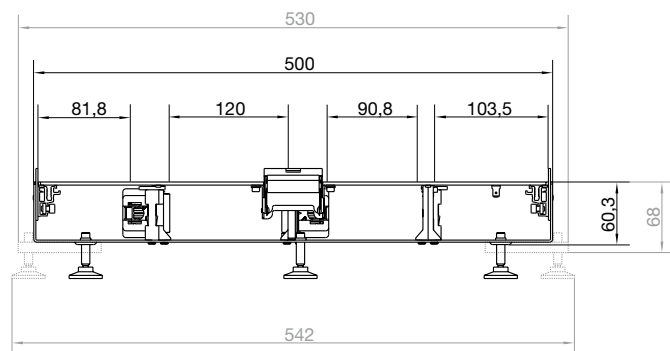

BKG500801

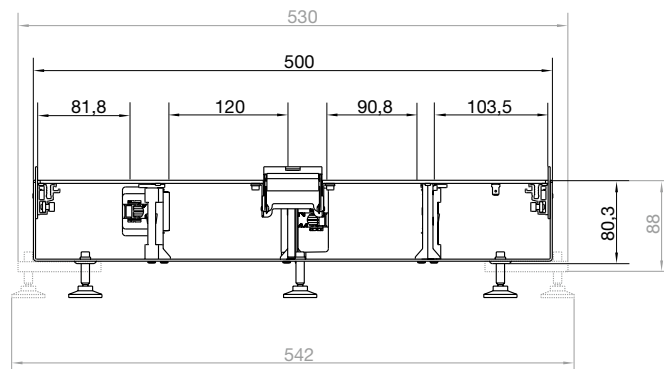

– Andere Grössen und Ausführungen auf Anfrage verfügbar

BKG Leitungsbelegung

Die Ermittlung des Kabelvolumens ist Grundlage der Planung. Bei den Querschnitten der ausgewählten, handelsüblichen Leitungstypen handelt es sich um Durchschnittswerte.

Ein Kanalfüllfaktor von maximal 50% liegt der Berechnung zugrunde. Querschnittsverringern durch Einbautiefe der Gerätebecher und Einbaueinheit beachten. Strombelastung siehe DIN VDE 0100/0298

Kanaleigenschaften		BKG 200x60	BKG 300x60	BKG 400x60	BKG 500x60	BKG 300x80	BKG 400x80	BKG 500x80		
Kanalbreite [mm]		200	300	400	500	300	400	500		
Kanalhöhe [mm]		60	60	60	60	80	80	80		
Ausführung		2-zügig	3-zügig	3-zügig	4-zügig	3-zügig	3-zügig	4-zügig		
Abmessung Züge [mm] ohne Geräte	a	83,5	83,5	73,5	103,5	83,5	73,5	103,5		
	b	91	90	100	120	90	100	120		
	c	-	83,5	183,5	112,5	83,5	183,5	112,5		
	d	-	-	-	103,5	-	-	103,5		
Abmessung Züge [mm] mit Geräte	a	61,8	61,8	51,8	81,8	61,8	51,8	81,8		
	b	91	90	100	120	90	100	120		
	c	-	61,8	161,8	90,8	61,8	161,8	90,8		
	d	-	-	-	103,5	-	-	103,5		
Nutzungsquerschnitt Ø cm ²	a	50,1	50,1	44,1	62,1	66,8	58,8	82,8		
	b	54,6	54	60	72	72	80	96		
	c	-	50,1	110,1	67,5	66,8	146,8	90		
	d	-	-	-	62,1	-	-	82,8		
max. Leitungsbelegung Ø 11 mm Füllgrad 0,5	ohne Geräteeinbau	Innen-nivellierung	a	15	13	11	18	21	19	27
			b	15	19	22	26	26	30	38
		Aussen-nivellierung	a	18	16	14	21	24	22	30
			b	18	16	22	26	26	30	38
	mit Geräteeinbau	Innen-nivellierung	a	8	8	6	13	14	14	22
			b	-	-	-	-	-	-	-
			c	-	8	31	19	14	46	28
			d	-	-	-	18	-	-	27
		Aussen-nivellierung	a	11	11	9	16	17	18	25
			b	-	-	-	-	-	-	-
			c	-	11	34	19	17	49	28
			d	-	-	-	21	-	-	30

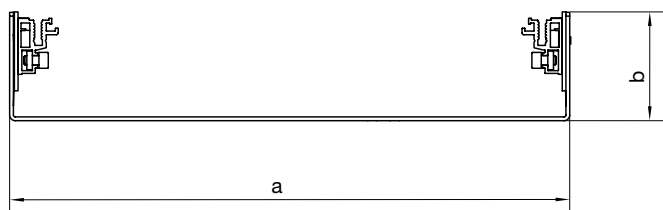
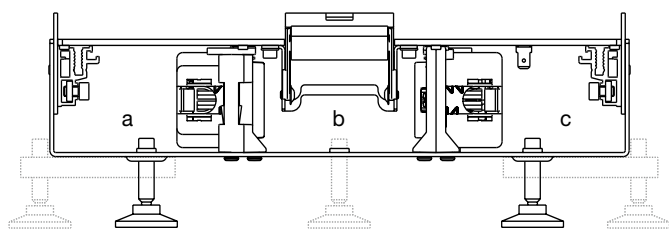

Produkteigenschaften

- Zulassung nach EN50085-1 + 2-2 (Zulassung durch Electrosuisse → S+)
- Elektroinstallationskanalsystem für trockengepflegte Böden
- Punktbelastung 3000 N (Stempel Durchmesser 13mm), Flächenbelastung 5000 N (Stempel Durchmesser 130mm)
- Keine scharfen Kanten im Bereich des Geräteeinbaus und Leitungsführung
- Verdeckter Bürstenauslass bei nicht Verwendung
- Einheitliche Schrauben → wenig Werkzeuge
- Versetzbare Geräteträger
- Herausziehen der Anschlagkante ohne Schrauben lösen zu müssen
- Anschlagkante flexibel einstellbar 0-25 mm
- Aussennivellierung optional erhältlich (Bei Verwendung der Aussennivellierung ist ein nachträgliches justieren des Bodenkanals nach oben / unten nicht mehr möglich!)

Anzahl Nivellierschrauben pro Meter Kanal

BKG...	a (mm)	b (mm)	BKBSDxxx/m	
			2a	2b
BKG200601	200	60	4	4
BKG300601	300	60	4	6
BKG400601	400	60	7	7
BKG500601	500	60	7	7
BKG300801	300	80	4	6
BKG400801	400	80	7	7
BKG500801	500	80	7	7

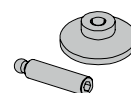

BKBSDxxx

Nivellierschraubenhöhen bei tehalit.BKG 60 mm

Kanalsystem BKG*60
Kanalhöhe (mm) 58

Nivellierschrauben	Nivellierstützen mit Filzunterlage					
	BKBNSD35 (A)	BKBNSD60 (A)	BKBNSD80 (A)	BKBNSD100 (A)	BKBNSD120 (A)	BKBNSD160 (A)
/1	35	58	80	100	120	160
/2	13	13	13	13	13	13
Nivellierbereich der Schraube	31	54	76	96	116	156
Min. Nivellierhöhe der Schraube	13	13	13	13	13	13
Max. Nivellierhöhe der Schraube	44	67	89	109	129	169
Min. Höhe des Kanals	71	71	96	116	136	176
Max. Höhe des Kanals	102	125	147	167	187	227

Nivellierschraubenhöhen bei tehalit.BKG 80 mm

Kanalsystem BKG*80
Kanalhöhe (mm) 78

Nivellierschrauben	Nivellierstützen mit Filzunterlage					
	BKBNSD35 (A)	BKBNSD60 (A)	BKBNSD80 (A)	BKBNSD100 (A)	BKBNSD120 (A)	BKBNSD160 (A)
/1	35	58	80	100	120	160
/2	13	13	13	13	13	13
Nivellierbereich der Schraube	31	54	76	96	116	156
Min. Nivellierhöhe der Schraube	13	13	13	13	13	13
Max. Nivellierhöhe der Schraube	44	67	89	109	129	169
Min. Höhe des Kanals	91	91	96	116	136	176
Max. Höhe des Kanals	122	145	167	187	207	247

Nivellierschraubenhöhen bei tehalit.BKB 85 mm

Kanalsystem BKB
Kanalhöhe (mm) 85

Nivellierschrauben	Nivellierstützen mit Filzunterlage					
	BKBNSD35 (A)	BKBNSD60 (A)	BKBNSD80 (A)	BKBNSD100 (A)	BKBNSD120 (A)	BKBNSD160 (A)
/1	35	58	80	100	120	160
/2	13	13	13	13	13	13
Nivellierbereich der Schraube	31	54	76	96	116	156
Min. Nivellierhöhe der Schraube	13	13	13	13	13	13
Max. Nivellierhöhe der Schraube	44	67	89	109	129	169
Min. Höhe des Kanals	98	98	98	116	136	176
Max. Höhe des Kanals	129	152	174	194	214	254

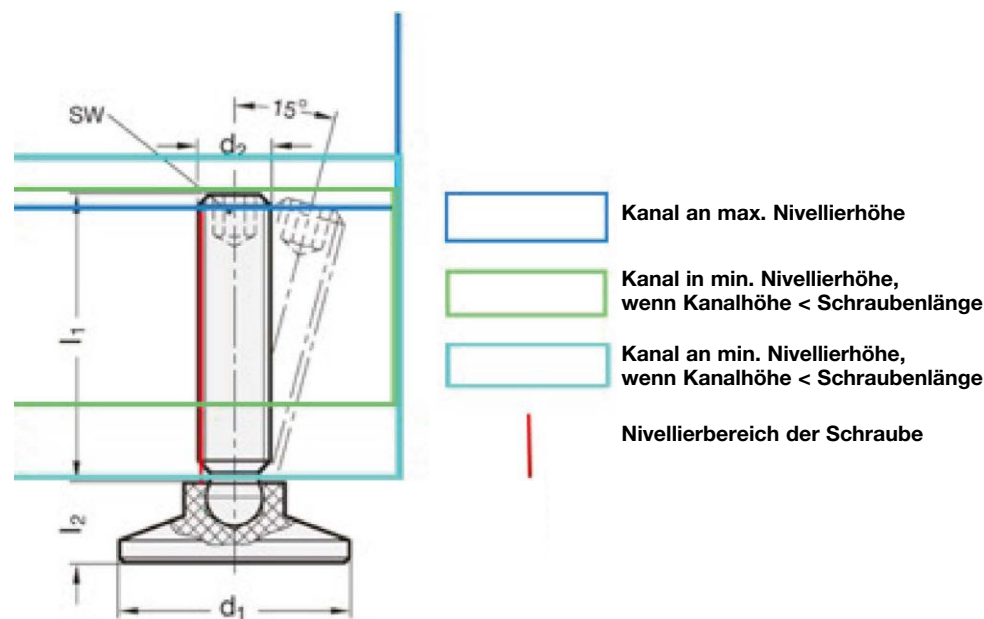

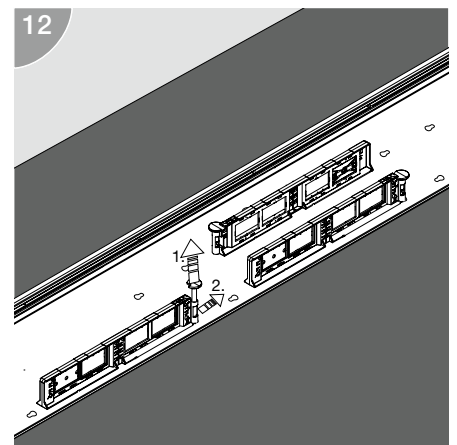
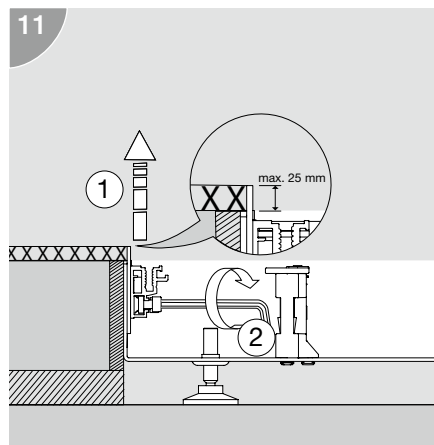
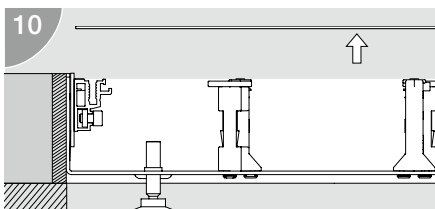
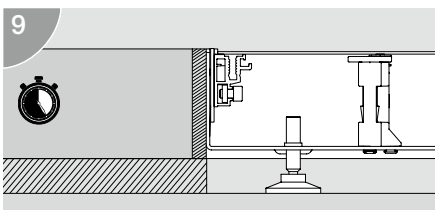
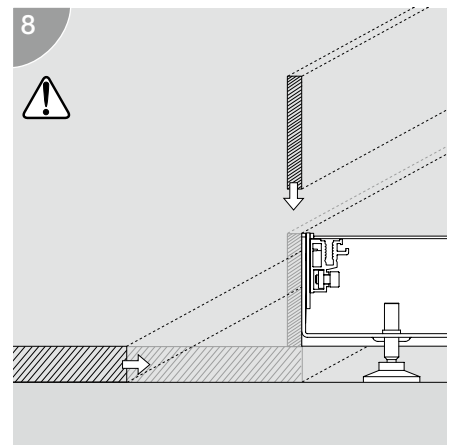
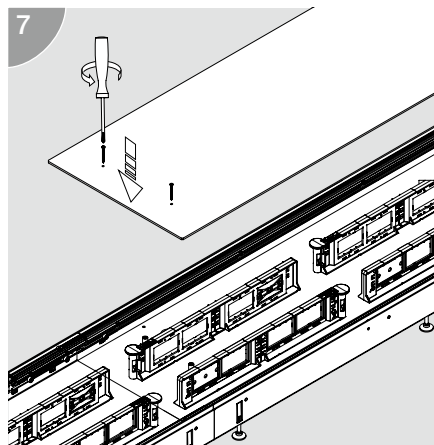
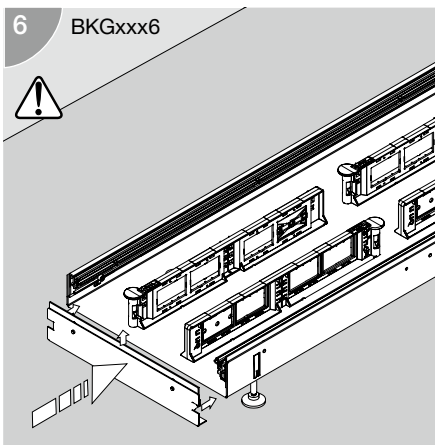
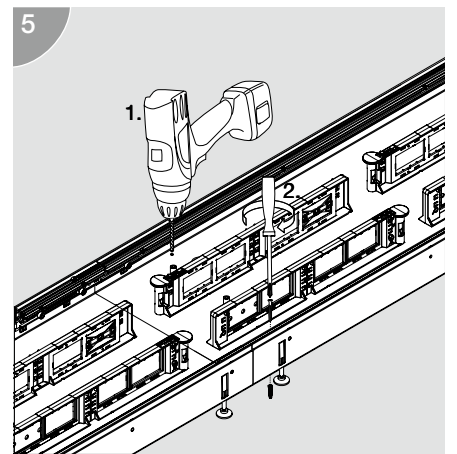
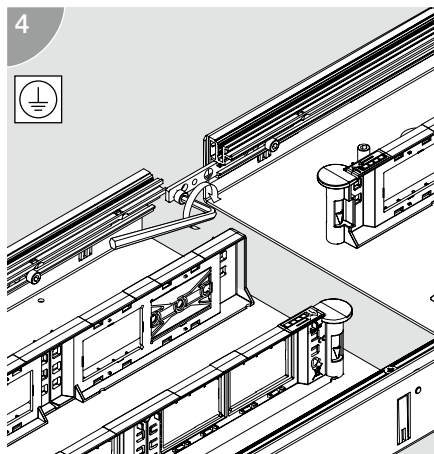
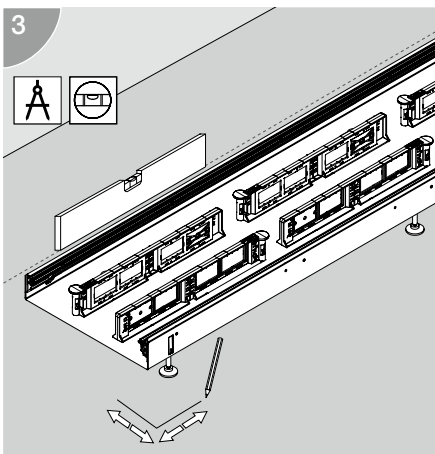
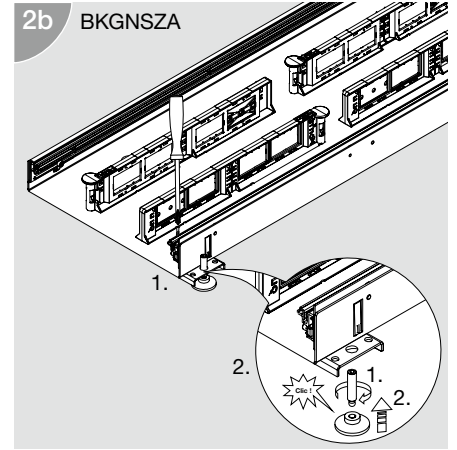
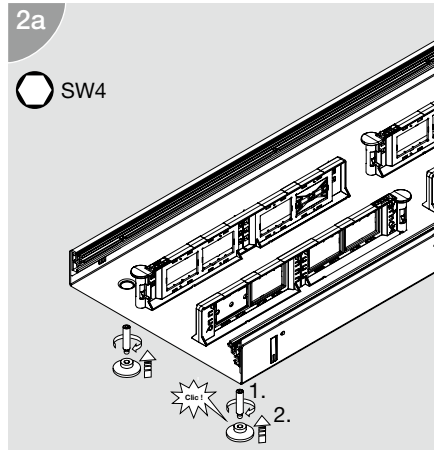
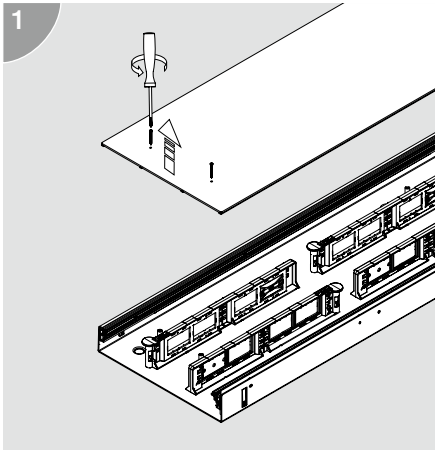

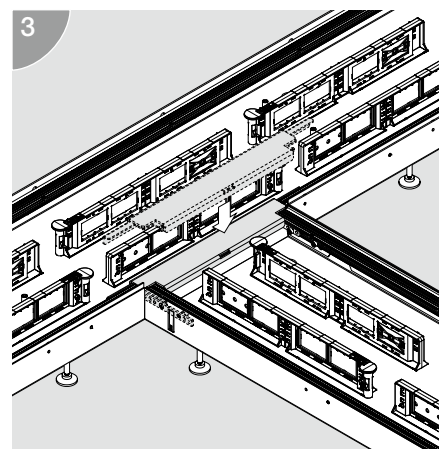
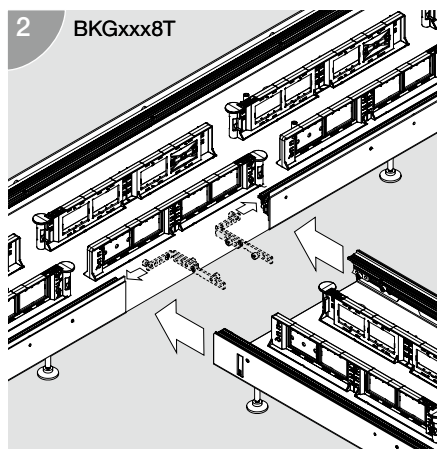
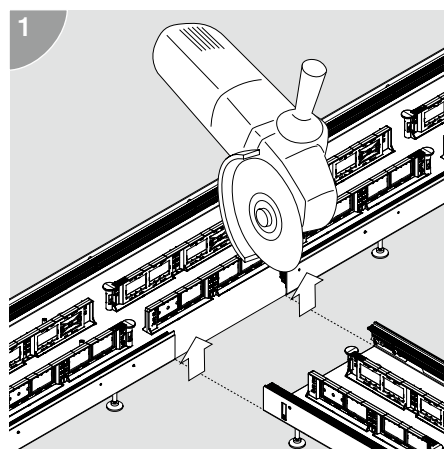
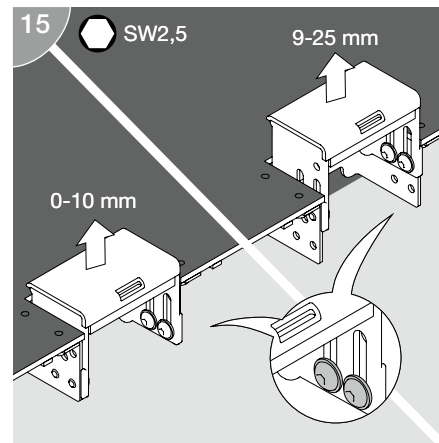
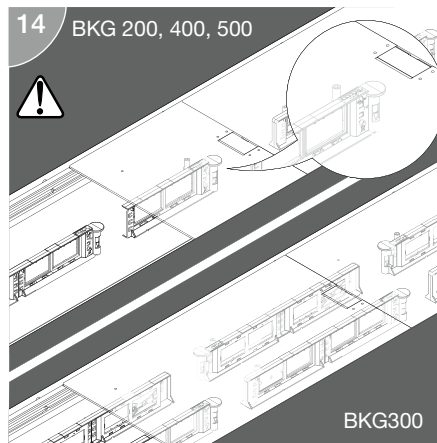
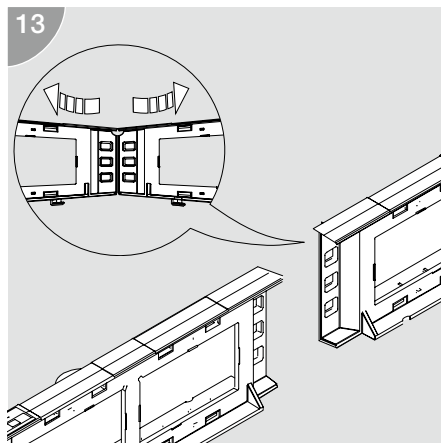

Der Bodenkanal tehalit.BKB eignet sich zur Installation entlang von Wänden oder Fensterfronten für estrichbündigen Bodeneinbau. Die Installation ist mit geschlossenem Oberteil auch innerhalb eines Raumes oder bei Türpassagen möglich. Das Kanalsystem bietet Oberteile in geschlossener Ausführung, mit Bürste und mit LED-Kammer und Bürste.

Produkteigenschaften

- Geeignet für trocken gepflegte Fussböden nach DIN VDE 0634 Teil 1
- Geeignet für Bodenbeläge mit einer Dicke von 0 bis 25 mm
- Montage des Bodenbelags durch Aufkleben auf den Deckel
- Empfohlene Mindesthöhe Kanal = Mindesthöhe Estrich = 96 mm
- Randdämmstreifen zwischen Kanal und Estrich nicht vergessen!
- Für den Übergang zwischen Büroeinheiten muss ggf. eine Schallisolation eingebracht werden (Schallbarriere, Art.-Nr. L5804).
- Bei der Durchführung durch Brandschutzwände muss die Kanalabschottung eingebaut werden (BS90SET).
- Weitere Kanalhöhen und -breiten auf Anfrage erhältlich
- Höhennivellierung über innen zugängliche Verstellerschrauben
- Einfache Zugriffsmöglichkeit auf Kabel und Steckdosen durch abnehmbares Oberteil und wandseitigen Kabelauslass bei Oberteilen mit Bürste. Länge der Oberteile: 1 m, Länge des Kanalunterteils: 2 m.
- Zur Verlegung in begehbaren Bereichen auch als geschlossener Kanal ohne Kabelauslass erhältlich
- Punktbelastbar nach Norm bis 150 kg
- Getrennte Lieferung von Unterteil (jedoch immer mit Montage- deckel) und 3 verschiedenen Oberteilen (mit Bürste, geschlossen, mit Bürste und LED-Kammer)

Vorteile

- Bauherr kann Investitionsbedarf den Bau- und Bewirtschaftungsphasen getrennt zuordnen.
- Nutzer erhält grosse Anwendungs- und Ausbauflexibilität mit fast unsichtbarer Energie- und Netzwerkinfrastruktur.
- Planungsprozess einfach durch Integration von Sammelpunkten oder Geräteeinbau
- Auslieferung Unter- und Oberteile getrennt — Grundinstallation in der Rohbauphase, Fertigstellung in der Ausbauphase
- Auslieferung Unter- und Oberteil getrennt, Unterteil jedoch immer mit Montagedeckel zum Personenschutz in der Rohbauphase
- Installation richtet sich nach Raumaufteilung und Raumnutzung
- Einfache Änderungsmöglichkeit der Energie- und Netzwerkinfrastruktur in der Nutzungsphase
- Zugriffsmöglichkeit auf den Installationsraum durch abnehmbare Abdeckung
- Kombinationsmöglichkeit mit Hager Systemtechnik
- Verwendungsmöglichkeit auch im Wohnbereich für Energie-, Medien- und Datentechnik

Geräteeinbau

- Alle Artikel aus dem Geräteeinbauprogramm kallysto oder FLF, z.B.
 - Steckdosen
 - Netzwerkanschlüsse
 - Antennendosen

Installationskonzept

Rohbauphase

1. Installation des tehalit.BKB entlang der Wände oder Glasfronten im Unterlagsboden. Wenn möglich direkte Verbindung von tehalit.BKB zum Verteilerraum oder zur Unterverteilung.
2. Grundinstallation der Energie- und Netzwerkinfrastruktur im tehalit.BKB zu Sammelpunkten. Aufteilung und Anzahl der Sammelpunkte abhängig vom gewünschten Ausstattungsgrad der Nutzfläche (mindestens 1 SP je 20 bis 40 m²)
3. Normgerechte Installation durch Verwendung von Sammelpunkten oder konventionellen Anschlüssen:
 - Energietechnik: DIN VDE 0634 Teil 1 und Teil 2, DIN VDE 0100 (insbesondere Teil 520), DIN VDE 0105,
 - Netzwerktechnik: Strukturierte Verkabelung nach EN 50173-1, EN 50173-4, EN 50174-2

Ausbauphase

1. Individuelle Installation erst nach Festlegung der Raumaufteilung und der Raumnutzung
2. Anschluss der wandnahen Verbraucher ohne zusätzliche Installationskomponenten direkt an Sammelpunkten
3. Anschluss der Verbraucher in der Fläche über weiterführende Hager Systemlösungen
4. Sichere und fehlerfreie Installation durch steckbare Anschluss-technik

Nutzungsphase

5. Flexible und schnelle Anpassung der Energie- und Datenverkabelung bei Änderungen der Raumverteilung und der Raumnutzung
6. Anbringen von Sockelleisten möglich

LED-Beleuchtung

1. Hager verkauft keine LED-Beleuchtung.
2. In die LED-Kammer des tehalit.BKB Oberteils passen handelsübliche LED-Bänder.
3. Mögliche Bezugsquelle: Beat Bucher AG, Tägerwilten www.bbag.ch

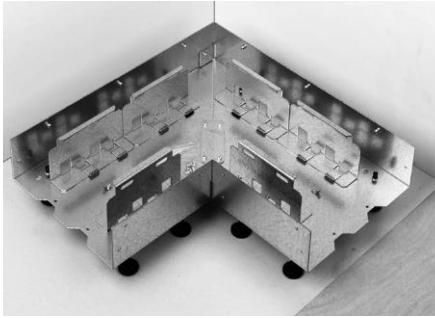

1. Einschrauben der Nivellierschrauben
2. Ausrichten des Kanalunterteils bzw. Innen-/Aussenecks an der Wandseite

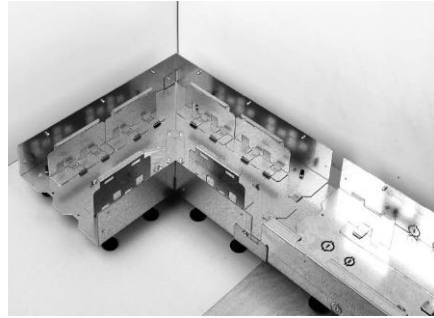

3. Stosstellen werden mittels Kupplungen verbunden. Kanalenden werden mit Endstücken verschlossen. In den Kanalinnenraum darf kein Unterlagsboden eindringen. Mit den beiliegenden Schrauben wird eine leitende Verbindung zwischen Kupplung und Unterteilen hergestellt.

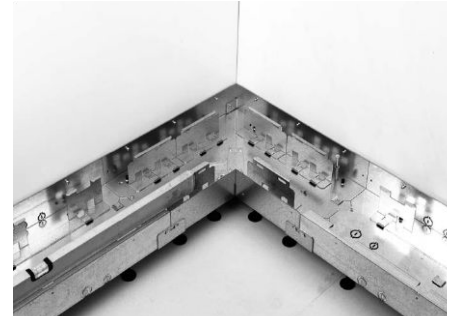

4. Ausnivellieren des Kanals. Der Kanal selbst dient als verbindliche Abzugskante für den Unterlagsboden, deshalb muss das Nivellieren mit der Firma, welche den Unterlagsboden einbringt, abgestimmt werden. Mindestempfehlung: 4 Nivellierschrauben pro laufenden Meter.
5. Um eine mögliche Kältebrücke zwischen Kanal und Rohboden zu verhindern, soll der Hohlraum unter dem Kanal mit Dämmmaterial ausgekleidet werden.

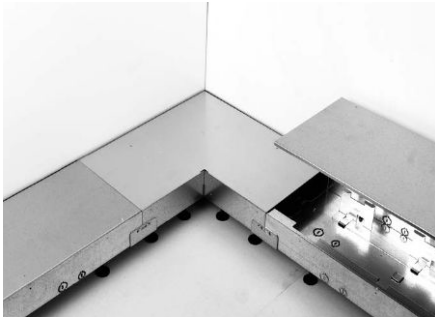

6. Befestigen der Kanäle auf dem Rohboden durch Befestigungsschrauben. Mindestempfehlung: 2 Befestigungsschrauben pro laufenden Meter.
7. Auflegen des Montagedeckels.



8. Falls notwendig, Leerrohre anschliessen, vorher Aussparungen mit Schlitzschraubenzieher öffnen. Das Anschliessen von Leerrohren ist vierseitig möglich.

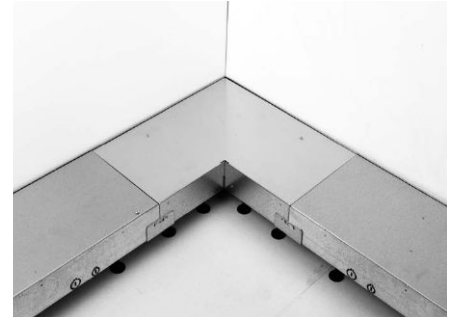

9. Verschrauben des Montagedeckels mit den im Kanal (in der festgeklebten Folienpackung) beigelegten Bohrschrauben. Diese werden durch die Bohrungen des Montagedeckels direkt ohne Vorbohren in die Auflage des Kanalunterteils geschraubt.

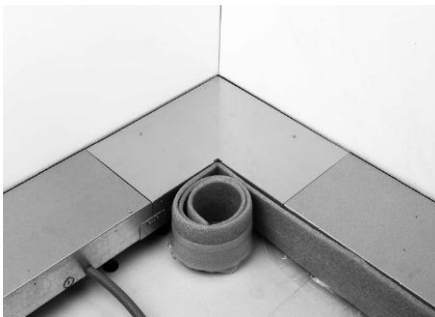

10. Anbringen des Wanddämmstreifens auf der dem Unterlagsboden zugewandten Kanalseite (darauf achten, dass kein Unterlagsboden unter den Kanal läuft). Bei Verwendung von Fliesestrich, Heissestrich oder aggressivem Estrich besondere Massnahmen beachten. Je nach Bodenbelag (z. B. Flüssigmaterial) ist eine Rücksprache mit dem Hersteller notwendig. Falls an der gegen die Wand zugerichteten Seite ebenfalls ein Dämmstreifen verlangt wird, so ist dieser vor dem Montageablaufpunkt No. 4 anzubringen.

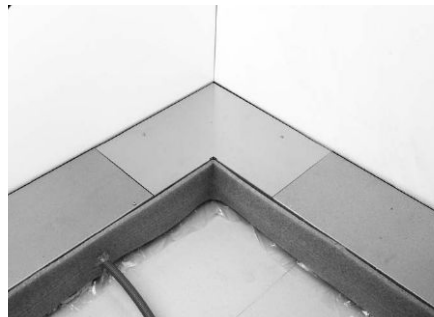

11. Gegebenenfalls die dem Unterlagsboden zugewandte Kanalseite abstützen, damit eine Verformung der Seitenwand durch den Druck des Unterlagsbodens verhindert wird. Der Monteur, der den Unterlagsboden einbringt, muss ihn sauber und sorgfältig auf das Niveau der Kanaloberkante anarbeiten. Darauf achten, dass kein Unterlagsboden oder Teile des Bodenbelags (z. B. Flüssigmaterial) in den Kanal laufen kann.

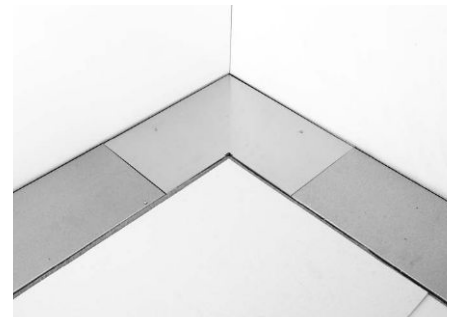

12. Einbringen des Unterlagsbodens

13. Alle metallischen Teile des Kanalsystems in eine Schutzmassnahme (gemäss VDE) einbeziehen
14. Der Bodenbelag (0 - 25 mm) wird aufgebracht.
15. Bodenbelagsanpassung Version 1 mit Bürste:
Die mit dem Oberteil mitgelieferte Auslassbürste wird am Kanalunterteil wandseitig angebracht und wie der am Kanalunterteil angebrachte Bodenbelagsanschlag auf das entsprechende Mass des Bodenbelags durch Schieben nach oben bzw. unten eingestellt und mittels Inbusschlüssel 3 mm (nicht im Lieferumfang enthalten) festgeschraubt.
16. Bodenbelagsanpassung Version 2 geschlossen:
Der mit dem Oberteil mitgelieferte Bodenbelagsanschlag und die Oberteilaufgabe werden am Kanalunterteil wandseitig angebracht und wie der am Kanalunterteil angebrachte Bodenbelagsanschlag auf das entsprechende Mass des Bodenbelags durch Schieben nach oben bzw. unten eingestellt und mittels Inbusschlüssel 3 mm (nicht im Lieferumfang enthalten) festgeschraubt. Bitte beachten: Der "Auflagerechen" (Systemträger) im Unterteil muss versetzt werden, damit das Oberteil passt.
17. Bodenbelagsanpassung Version 3 mit LED:
Die mit dem Oberteil mitgelieferte Auslassbürste wird am Kanalunterteil wandseitig angebracht und wie der am Kanalunterteil angebrachte Bodenbelagsanschlag auf das entsprechende Mass des Bodenbelags durch Schieben nach oben bzw. unten eingestellt und mittels Inbusschlüssel 3 mm (nicht im Lieferumfang enthalten) festgeschraubt. Bitte beachten: Der "Auflagerechen" (Systemträger) im Unterteil muss versetzt werden, damit das Oberteil ordentlich passt.

Wir empfehlen Ihnen, den tehalit.BKB von unserem Montageteam verlegen zu lassen.

tehalit.BKB Querschnitt Skizze des Kanals im Boden

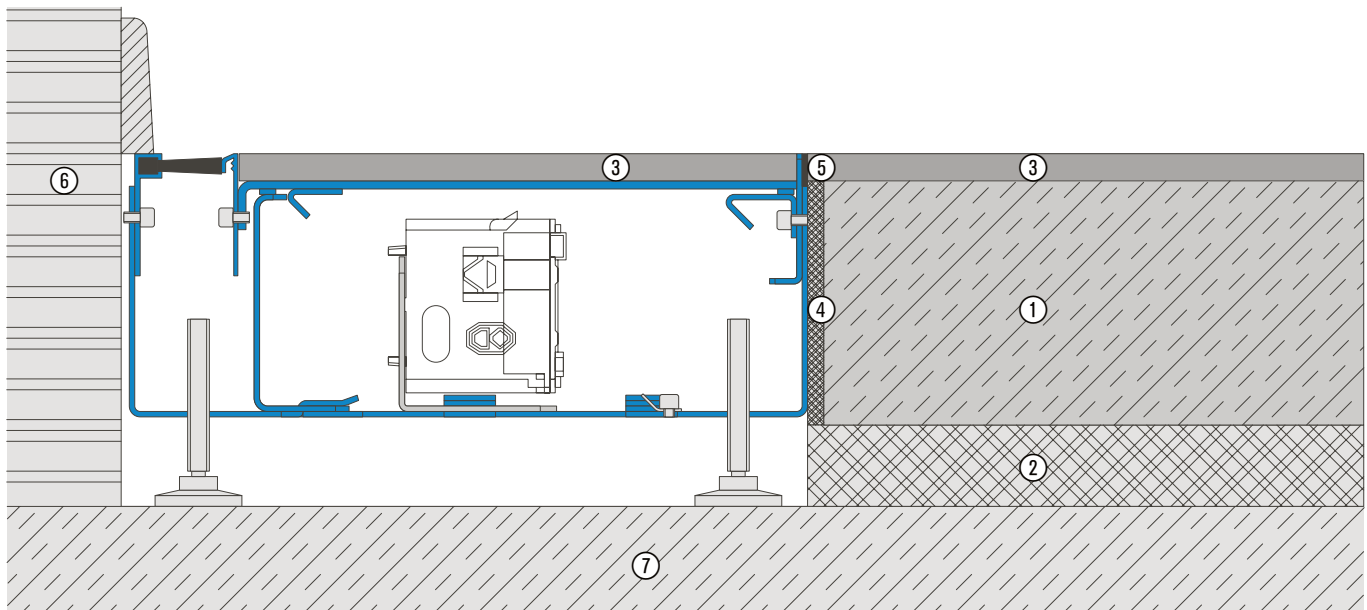

1. Unterlagsboden
2. Trittschall- und Wärmedämmung
3. Bodenbelag
4. Dämmstreifen
5. Anschlussfuge
6. Wand
7. Rohboden



❶ Zur Herstellung des T-Stücks benötigen sie lediglich das oben abgebildete Formteil sowie eine Stichsäge um die 250 mm Aussparung im Kanal herzustellen.

Achtung! Bevor sie die angezeichnete Aussparung aussägen ist die Oberteilaufgabe sowie die Bodenanschlagschiene zu demontieren.

Diese beiden Teile werden nach Fertigstellung der Aussparung wieder montiert, um eine optimale Auflage des Oberteils zu gewährleisten und einen sauberen Übergang zum Bodenbelag herzustellen.

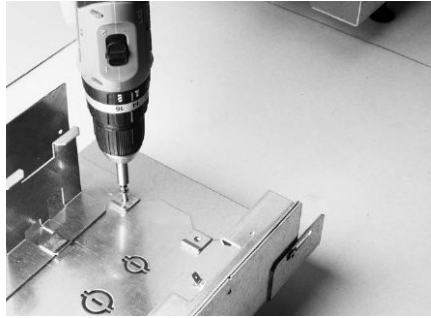

❷ Die nach hinten flach abstehenden Laschen werden in das anzuschliessende Kanalunterteil eingelegt und mit den beiliegenden gewindefurchende Schrauben mit dem Kanal verschraubt.

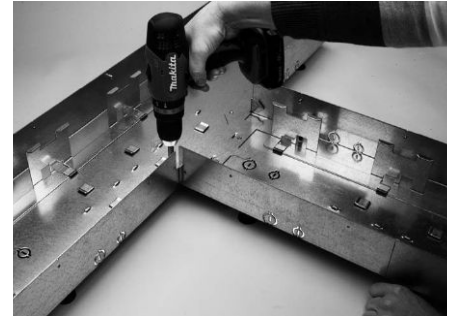

❸ Die nach den Seiten stehenden Laschen werden in das abzweigende Kanalunterteil eingesetzt und mit den beiliegenden Bohrschrauben im Kanal verschraubt.

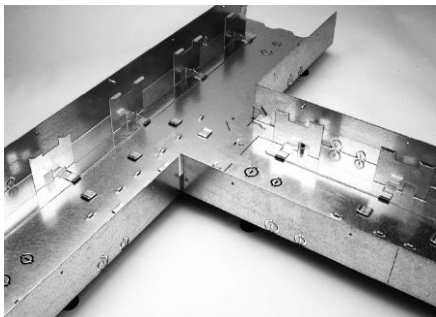

❹ Nach der Verschraubung werden die Kanalunterteile ausgerichtet.

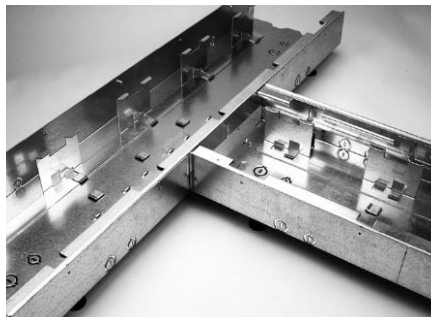

❺ Es erfolgt die Montage der Anschlagprofile.

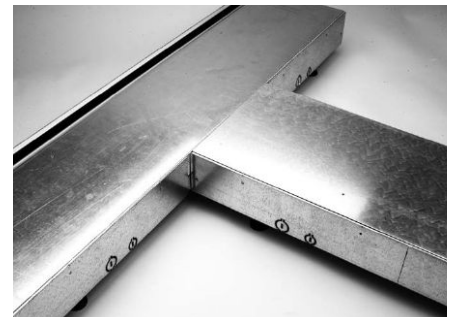

❻ Anbringen des Montagedeckels.

Bodenkanal

Kennzeichen	Art	Kanalbreite Nennmass	Nivellierbereich
BK = Bodenkanal	X	Y	Z
	F = mit Folie	150	(Folie)
	W = mit Bodenwanne	200	045 = 45 - 70 mm
		250	065 = 65 - 110 mm
	FD = mit Folie u. Dichtungsmöglichkeit	300	105 = 105 - 150 mm
	WD = mit Bodenwanne u. Dichtungsmöglichkeit	350	145 = 145 - 190 mm
		400	
		500	(Wanne)
		600	040 = 40 - 60 mm
			050 = 50 - 70 mm
			060 = 60 - 100 mm
			070 = 70 - 110 mm
			080 = 80 - 120 mm
			090 = 90 - 130 mm

BK Verschluss-Endstück

Kennzeichen	Art	Typ	Kanalbreite Nennmass	Nivellierbereich
BK = Bodenkanal	W	X	Y	Z
	F = mit Folie	V = Verschlussstück	150	(Wanne)
	W = mit Bodenwanne	E = Endstück	200	040 = 40 - 60 mm
			250	050 = 50 - 70 mm
	FD = mit Folie u. Dichtungsmöglichkeit		300	060 = 60 - 100 mm
	WD = mit Bodenwanne u. Dichtungsmöglichkeit		350	070 = 70 - 110 mm
			400	080 = 80 - 120 mm
			500	090 = 90 - 130 mm
			600	

BK Abdeckungen

Kennzeichen	Typ	mit Dichtungsmöglichkeit	Kanalbreite Nennmass	Typ der Stanzung
BK = Bodenkanal	W	X	Y	Z
	A = Abdeckung	= normal (ohne Dichtungsband)	150	= ohne Stanzung
		D = für Dichtungsband	200	R06 = Stanzung R06 rund 215 mm
			250	R10 = Stanzung R10 rund 275 mm
			300	R12 = Stanzung R12 rund 306 mm
			350	Q06 = Stanzung Q06 200 x 200 mm
			400	Q08 = Stanzung Q08 294 x 294 mm
			500	Q12 = Stanzung Q12 244 x 244 mm
			600	E04 = Stanzung E04 147 x 247 mm
				E09 = Stanzung E09 200 x 253 mm

BK Traversen

Kennzeichen	Typ	mit Dichtungsmöglichkeit	Kanalbreite Nennmass
BK = Bodenkanal	X	Y	Z
	T = Traverse	N = normal (ohne Dichtungsband)	150
	TM = Traverse für Mittenunterstützung	D = für Dichtungsband	200
			250
			300
			350
			400
			500
			600

BK Anschlussdosen

Kennzeichen	Typ	Art der Ausstattung
BK = Bodenkanal	Y SA = Seitliche Anschlussdose	Z B00 = ohne Stanzung R06 = Stanzung R06 rund 215 mm R10 = Stanzung R10 rund 275 mm R12 = Stanzung R12 rund 306 mm Q06 = Stanzung Q06 200 x 200 mm Q08 = Stanzung Q08 294 x 294 mm Q12 = Stanzung Q12 244 x 244 mm E04 = Stanzung E04 147 x 247 mm E09 = Stanzung E09 200 x 253 mm

BK Anschlussdosen - Nivellierst

Kennzeichen	Typ	Zusatz	Nivellierbereich
BK = Bodenkanal	X SA = Seitliche Anschlussdose	Y N = Nivellierst	Z 045070 = 45 - 70 mm 065110 = 65 - 110 mm 105150 = 105 - 150 mm 145190 = 145 - 190 mm

BK Trennwände

Kennzeichen	Typ	Material	Nennhöhe
BK = Bodenkanal	X TW = Trennwand	Y K = Kunststoff - PS F00 = Kunststoff Fuss S = Stahlblech	Z (Kunststoff) 16 = 16 mm - für Kanalhöhe 30 mm 31 = 31 mm - für Kanalhöhe 45 mm 46 = 46 mm - für Kanalhöhe 60 mm 61 = 61 mm - für Kanalhöhe 75 mm 76 = 76 mm - für Kanalhöhe 90 - 100 mm 91 = 91 mm - für Kanalhöhe 105 - 120 mm (Stahlblech) 20 = 20 mm - für Kanalhöhe 45 mm 35 = 35 mm - für Kanalhöhe 60 mm 50 = 50 mm - für Kanalhöhe 75 mm 65 = 65 mm - für Kanalhöhe 90 mm 80 = 80 mm - für Kanalhöhe 100 mm 95 = 95 mm - für Kanalhöhe 105 mm 110 = 110 mm - für Kanalhöhe 120 mm

BK Zubehör

Kennzeichen	Typ	Art	Farbe/Winkel/Höhe/Länge
BK = Bodenkanal	X Z = Zubehör	Y SA = Schutzleiteranschluss SAK00 = Schutzleiteranschlussklemme M = Moosgummistreifen BSK = Belagstosskante BSA = Belagstossabdeckung EA00 = Estrichanker VS = Verbindungssatz KV = Kanalverbinder N = Nivellierschelle NS = Nivellierstift KM = Kontermutter HP00 = Haltepratze NSD0 = Dämmlager zur Aufnahme von Nivellierstiften SH = Saugheber KH = Krallenheber	Z 200 = Länge 200 mm 203 = 20 x 3 mm 7011 = RAL 7011, eisengrau 9005 = RAL 9005, tiefschwarz 7011 = RAL 7011, eisengrau 90 = gewinkelt, 90 Grad 180 = gerade, 180 Grad 090 = gewinkelt, 90 Grad 030 = ab Kanalhöhe 30 050 = ab Kanalhöhe 50 25 - 160 = Nivellierhöhe 80 = für M8 20 = Tragfähigkeit bis 20 kg 30 = Tragfähigkeit bis 30 kg 30 = Tragfähigkeit bis 30 kg

Allgemeine Beschreibung

Durchgehend zu öffnende Abdeckungen auf voller Länge der Kanäle zeichnen den estrichbündigen Kanal aus. Der Estrich wird bündig auf Höhe des Kanals verlegt. Das komplette estrichbündige Kanalsystem kann in der Höhe stufenlos nivelliert werden. Im fertig gestellten Zustand lassen sich die Kanaldeckel jederzeit öffnen. Ein nachträgliches Einlegen von Kabeln oder Leitungen ist somit problemlos möglich. Es besteht die Möglichkeit, mittels Montageöffnung in den Kanaldeckeln Einbaueinheiten oder Zapfsäulen zu montieren. Bei der Verwendung von Kanal-Anschlussdosen besteht der Vorteil, einen kleineren Kanalquerschnitt zu wählen, da der gesamte Innenraum des Kanals für die Leitungsverlegung frei bleibt. Estrichbündiger Kanal ist für trocken- und feuchtgepflegte Fussböden mit flexibler Folienschalung oder mit Stahlblechwanne erhältlich. Werkseitig vorgesehener Trittschallschutz sowie die Möglichkeit, jeden beliebigen Fussbodenbelag einzusetzen, erfüllen in Sachen Flexibilität zusätzlich

höchste Anforderungen.

Dieses höhenvariable System findet überall dort seine Befürworter, wo man sich über den "Endausbau" noch nicht im Klaren ist bzw. ein Höchstmass an Flexibilität behalten möchte. Kanalbreiten von bis zu 600 mm lassen den Kanal dort zum Einsatz kommen, wo ein hohe Leitungsaufkommen vorhanden ist. In Produktionshallen in blanker Ausführung, aber auch in Büro- und Verwaltungsgebäuden bei mit Bodenbelag beklebten Kanaldeckeln wird dieser estrichbündige Kanal eingesetzt. Durch seine geringe Höhe ist der Kanal auch für sehr flache Estrichhöhen ab 40 mm gut geeignet.

BKF Kanal mit Folienschalung für trockengepflegte Böden



Eigenschaften:

- für trockengepflegte Böden geeignet
- einfache und flexible Verlegbarkeit
- flexibel gegenüber anderen Gewerken wie z.B. quer führenden Heizungsrohren oder Kanälen
- kompletter Innenraum steht für die Leitungsverlegung zur Verfügung

BKW Kanal mit Bodenwanne für trockengepflegte Böden



Eigenschaften:

- für trockengepflegte Böden geeignet
- einfache Zugmöglichkeit der Leitungen
- saubere Installation möglich, Leitungen sind gegen Staub und Schmutz geschützt

BKFD Kanal mit Folienschalung mit Dichtungsmöglichkeit



Eigenschaften:

- für feuchtgepflegte Böden geeignet
- einfache und flexible Verlegbarkeit
- flexibel gegenüber anderen Gewerken wie z.B. quer führenden Heizungsrohren oder Kanälen
- kompletter Innenraum steht für die Leitungsverlegung zur Verfügung

BKWD Kanal mit Bodenwanne mit Dichtungsmöglichkeit



Eigenschaften:

- für feuchtgepflegte Böden geeignet
- einfache Zugmöglichkeit der Leitungen
- saubere Installation möglich, Leitungen sind gegen Staub und Schmutz geschützt

Auf Anfrage erhältlich!

Formstücke fix und fertig zusammengebaut sind auf Anfrage erhältlich. Diese werden auf der Baustelle, ähnlich einem Baukastenprinzip, mit dem Standardkanal zusammengebaut. Die verschiedenen Größen sind vom Standardkanal ableitbar. Formstücke werden mit werkseitig montierten Nivellierschellen geliefert. Trittschalldämmung und Nivellierstifte sind im Beipack.

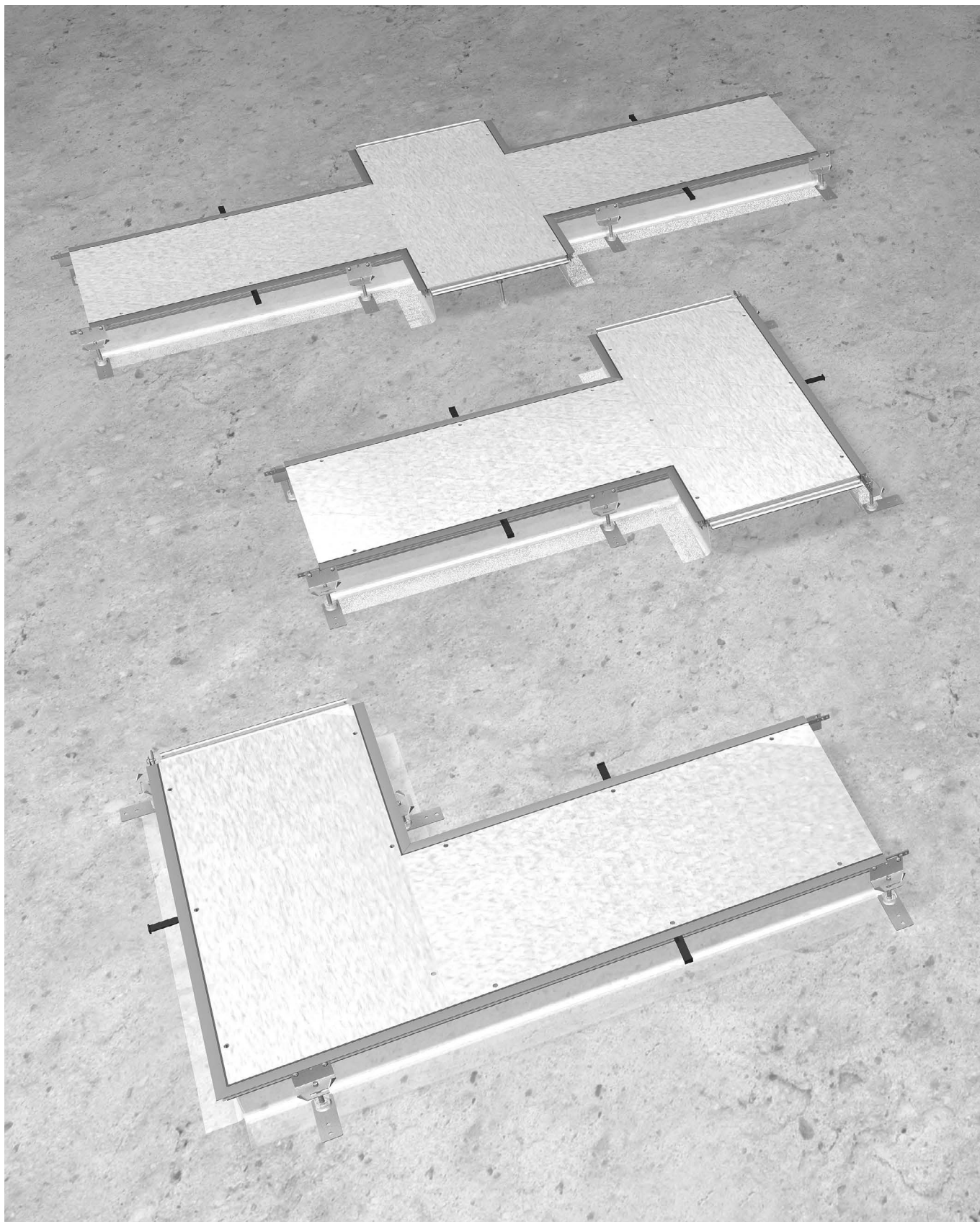

Leitungsvolumen ermitteln

Um die richtige Kanalgrösse zu definieren, wird das Leitungsvolumen benötigt. Da die Leitungen in der Praxis nie optimal parallel und platzsparend nebeneinander liegen, rechnet man hier mit der Formel $(d)^2$ Durchmesser zum Quadrat.

Um später für eventuelle Nachrüstungen gewappnet zu sein, sollten die Kanäle nur zu 50 % ausgefüllt werden. Auch lassen sich dadurch die Leitungen einfacher durch den Kanal einziehen. Zusätzlich muss beachtet werden, dass bei dieser Berechnung noch keine Bodentanks oder Auslässe, die den Leitungsweg eventuell unterbrechen, berücksichtigt wurden.

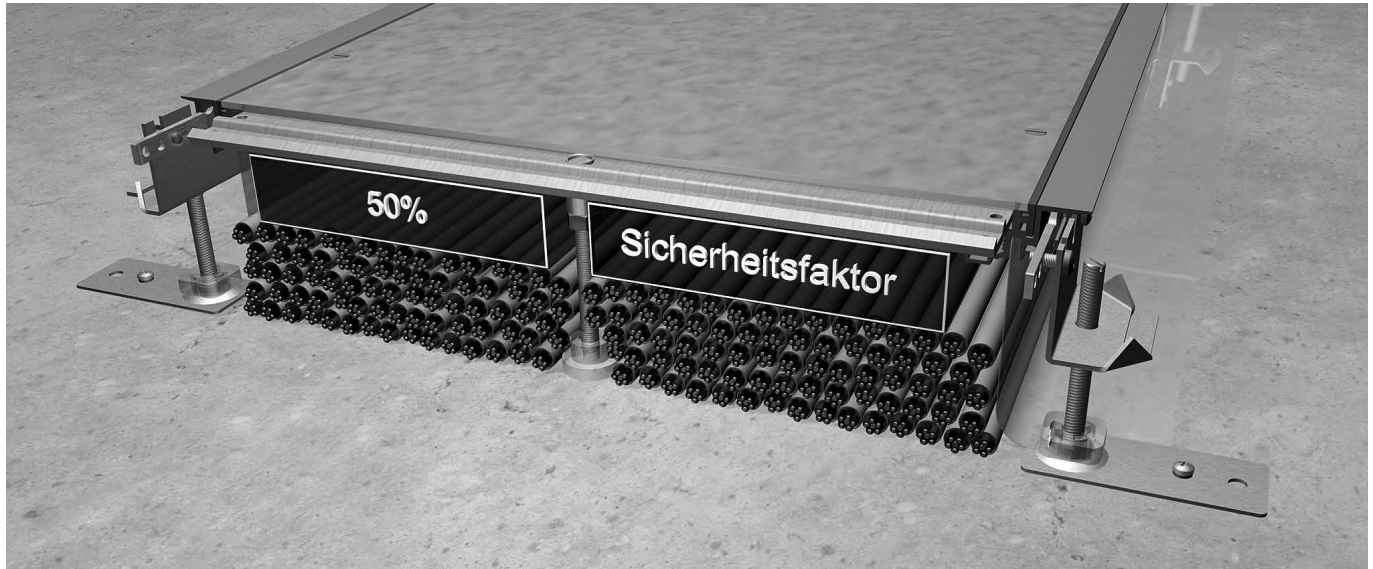

Bestellnummer	Höhe max. mm	Nutzquerschnitt cm ²	Leitungsdurchmesser in mm																
			5	6	7	8	9	10	11	12	13	14	15	16	17	18	19	20	
BKF150045	70	77	154	106	78	60	47	38	31	26	22	19	17	15	13	11	10	9	
BKF150065	110	121	242	168	123	94	74	60	50	42	35	30	26	23	20	18	16	15	
BKF150105	150	165	330	229	168	128	101	82	68	57	48	42	36	32	28	25	22	20	
BKF150145	190	209	418	290	213	163	129	104	86	72	61	53	46	40	36	32	28	26	
BKF200045	70	112	224	155	114	87	69	56	46	38	33	28	24	21	19	17	15	14	
BKF200065	110	176	352	244	179	137	108	88	72	61	52	44	39	34	30	27	24	22	
BKF200105	150	240	480	333	244	187	148	120	99	83	71	61	53	46	41	37	33	30	
BKF200145	190	304	608	422	310	237	187	152	125	105	89	77	67	59	52	46	42	38	
BKF250045	70	147	294	204	150	114	90	73	60	51	43	37	32	28	25	22	20	18	
BKF250065	110	231	462	320	235	180	142	115	95	80	68	58	51	45	39	35	31	28	
BKF250105	150	315	630	437	321	246	194	157	130	109	93	80	70	61	54	48	43	39	
BKF250145	190	399	798	554	407	311	246	199	164	138	118	101	88	77	69	61	55	49	
BKF300045	70	182	364	252	185	142	112	91	75	63	53	46	40	35	31	28	25	22	
BKF300065	110	286	572	397	291	223	176	143	118	99	84	72	63	55	49	44	39	35	
BKF300105	150	390	780	541	397	304	240	195	161	135	115	99	86	76	67	60	54	48	
BKF300145	190	494	988	686	504	385	304	247	204	171	146	126	109	96	85	76	68	61	
BKF350045	70	217	434	301	221	169	133	108	89	75	64	55	48	42	37	33	30	27	
BKF350065	110	341	682	473	347	266	210	170	140	118	100	86	75	66	58	52	47	42	
BKF350105	150	465	930	645	474	363	287	232	192	161	137	118	103	90	80	71	64	58	
BKF350145	190	589	1178	818	601	460	363	294	243	204	174	150	130	115	101	90	81	73	
BKF400045	70	252	504	350	257	196	155	126	104	87	74	64	56	49	43	38	34	31	
BKF400065	110	396	792	550	404	309	244	198	163	137	117	101	88	77	68	61	54	49	
BKF400105	150	540	1080	750	551	421	333	270	223	187	159	137	120	105	93	83	74	67	
BKF400145	190	684	1368	950	697	534	422	342	282	237	202	174	152	133	118	105	94	85	
BKF500045	70	322	644	447	328	251	198	161	133	111	95	82	71	62	55	49	44	40	
BKF500065	110	506	1012	702	516	395	312	253	209	175	149	129	112	98	87	78	70	63	
BKF500105	150	690	1380	958	704	539	425	345	285	239	204	176	153	134	119	106	95	86	
BKF500145	190	874	1748	1213	891	682	539	437	361	303	258	222	194	170	151	134	121	109	
BKF600045	70	392	784	544	400	306	241	196	161	136	115	100	87	76	67	60	54	49	
BKF600065	110	616	1232	855	628	481	380	308	254	213	182	157	136	120	106	95	85	77	
BKF600105	150	840	1680	1166	857	656	518	420	347	291	248	214	186	164	145	129	116	105	
BKF600145	190	1064	2128	1477	1085	831	656	532	439	369	314	271	236	207	184	164	147	133	



Bestellnummer	Höhe max. mm	Nutzquerschnitt cm ²	Leitungsdurchmesser in mm																
			5	6	7	8	9	10	11	12	13	14	15	16	17	18	19	20	
BKW150040	28	37,5	75	52	38	29	23	18	15	13	11	9	8	7	6	5	5	4	
BKW150050	38	50,9	101	70	51	39	31	25	21	17	15	12	11	9	8	7	7	6	
BKW150060	48	64,3	128	89	65	50	39	32	26	22	19	16	14	12	11	9	8	8	
BKW150070	58	77,7	155	107	79	60	47	38	32	26	22	19	17	15	13	11	10	9	
BKW200060	48	88,3	176	122	90	69	54	44	36	30	26	22	19	17	15	13	12	11	
BKW200070	58	106,7	213	148	108	83	65	53	44	37	31	27	23	20	18	16	14	13	
BKW200080	68	125,1	250	173	127	97	77	62	51	43	37	31	27	24	21	19	17	15	
BKW200090	78	143,5	287	199	146	112	88	71	59	49	42	36	31	28	24	22	19	17	
BKW250060	48	112,3	224	156	114	87	69	56	46	39	33	28	24	21	19	17	15	14	
BKW250070	58	135,7	271	188	138	106	83	67	56	47	40	34	30	26	23	20	18	16	
BKW250080	68	159,1	318	221	162	124	98	79	65	55	47	40	35	31	27	24	22	19	
BKW250090	78	182,5	365	253	186	142	112	91	75	63	54	46	40	35	31	28	25	22	
BKW300060	48	136,3	272	189	139	106	84	68	56	47	40	34	30	26	23	21	18	17	
BKW300070	58	164,7	329	228	168	128	101	82	68	57	48	42	36	32	28	25	22	20	
BKW300080	68	193,1	386	268	197	150	119	96	79	67	57	49	42	37	33	29	26	24	
BKW300090	78	221,5	443	307	226	173	136	110	91	76	65	56	49	43	38	34	30	27	
BKW350060	48	160,3	320	222	163	125	98	80	66	55	47	40	35	31	27	24	22	20	
BKW350070	58	193,7	387	269	197	151	119	96	80	67	57	49	43	37	33	29	26	24	
BKW350080	68	227,1	454	315	231	177	140	113	93	78	67	57	50	44	39	35	31	28	
BKW350090	78	260,5	521	361	265	203	160	130	107	90	77	66	57	50	45	40	36	32	
BKW400060	48	184,3	368	256	188	144	113	92	76	64	54	47	40	36	31	28	25	23	
BKW400070	58	222,7	445	309	227	174	137	111	92	77	65	56	49	43	38	34	30	27	
BKW400080	68	261,1	522	362	266	204	161	130	107	90	77	66	58	51	45	40	36	32	
BKW400090	78	299,5	599	416	305	234	184	149	123	104	88	76	66	58	51	46	41	37	
BKW500060	48	232,3	464	322	237	181	143	116	96	80	68	59	51	45	40	35	32	29	
BKW500070	58	280,7	561	389	286	219	173	140	116	97	83	71	62	54	48	43	38	35	
BKW500080	68	329,1	658	457	335	257	203	164	136	114	97	83	73	64	56	50	45	41	
BKW500090	78	377,5	755	524	385	294	233	188	156	131	111	96	83	73	65	58	52	47	
BKW600060	48	280,3	560	389	286	219	173	140	115	97	82	71	62	54	48	43	38	35	
BKW600070	58	338,7	677	470	345	264	209	169	139	117	100	86	75	66	58	52	46	42	
BKW600080	68	397,1	794	551	405	310	245	198	164	137	117	101	88	77	68	61	55	49	
BKW600090	78	455,5	911	632	464	355	281	227	188	158	134	116	101	88	78	70	63	56	

Allgemeine Hinweise:

DIN Norm

Die Systembauteile sind in die Erdungsmassnahme nach DIN VDE 0100 einzubeziehen.

Unterfüttern

Bei Verwendung von Bodenwannen müssen diese, um Verformungen zu vermeiden, unterfüttert werden.

Abdichten

Fugen müssen gegen Estrichmasse abgedichtet werden. Die flexible Estrichschalung darf nicht mit Heissestrich in Berührung kommen.

Schützen

Schutzmassnahmen sind mit dem Estrichleger abzustimmen.

Nicht belasten

Vor Aushärten des Estrichs dürfen die Traversen nicht entfernt und das Kanalsystem nicht begangen oder mechanisch belastet werden.

Schutzdeckel

Schutzdeckel für Montageöffnungen dürfen erst direkt vor Verlegung des Bodenbelages entfernt werden.

Weitere Hinweise

Bitte vor der Verlegung unbedingt die Montagehinweise für den Estrichleger und für die Verlegung von Bodenbelägen beachten und an die zuständigen Gewerke weiterleiten.

Wir empfehlen Ihnen, den tehalit.BK von unserem Montageteam verlegen zu lassen.

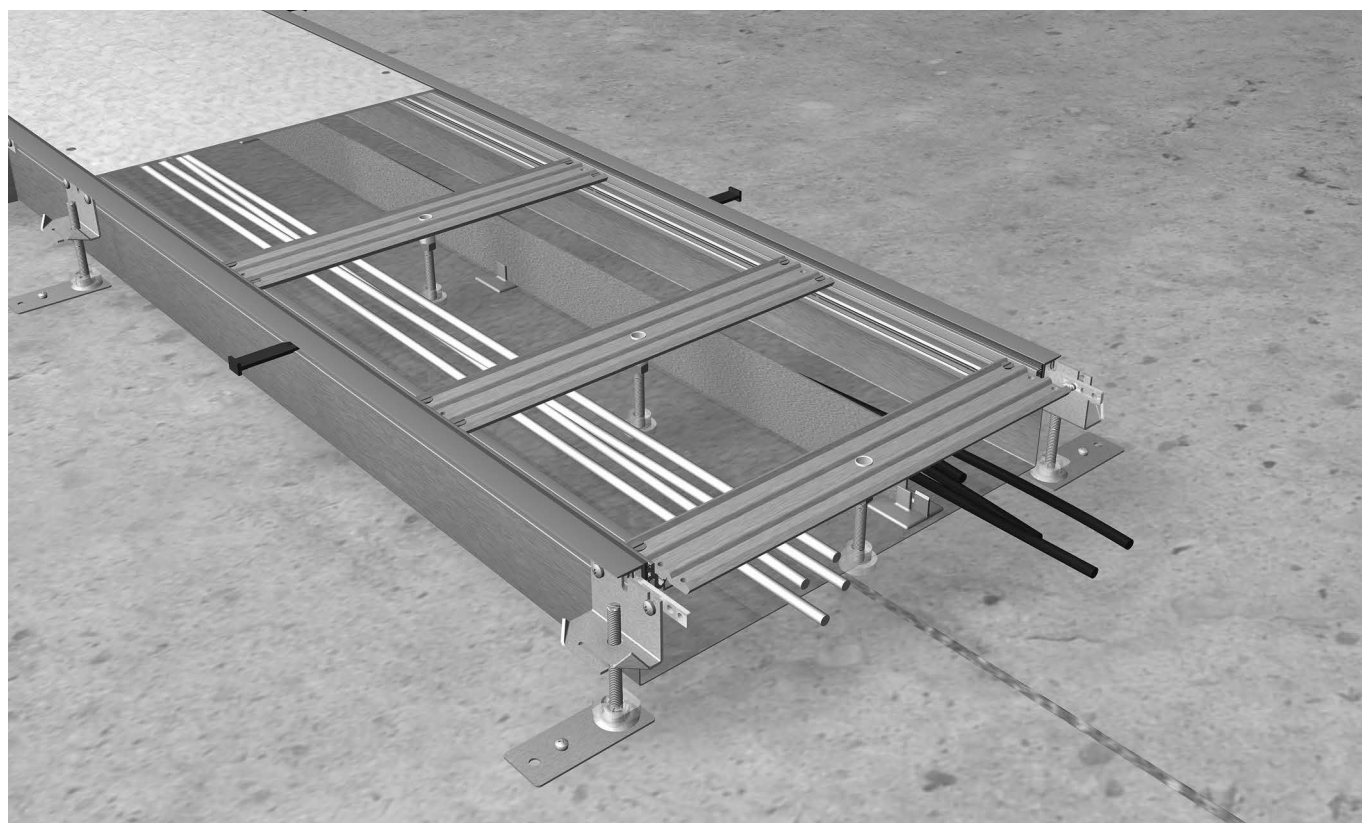

Kanalverlauf markieren

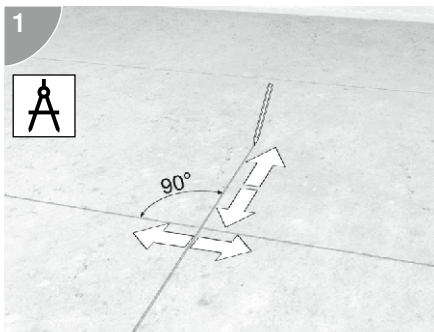

Kanalverlauf gemäss Verlegeplan auf der Rohdecke markieren, z.B. mit Kreide oder Schnur. Tatsächliche Nivellierhöhen auf der Rohdecke überprüfen.

Nivelliersets zusammenbauen

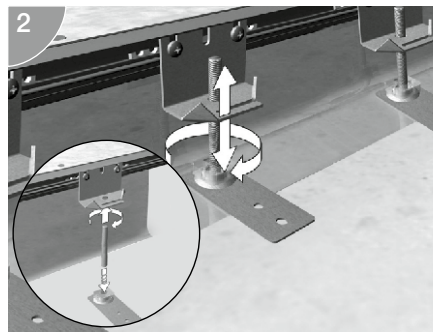

Nivellierstifte M8 in Nivellierschellen einschrauben. Haltepratzen mit Dämmlager auf ebene, harte Unterlage stellen und Nivellierstifte eindrücken.

Nivelliersets ausrichten

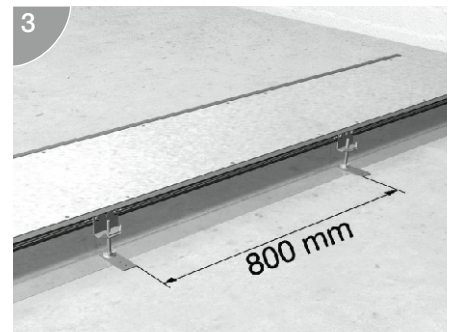

Der Abstand der Nivellierschellen entlang des Kanalseitenprofils soll 800 mm betragen. Grobe Nivellierhöhe einstellen.

Folienschalung ausrichten

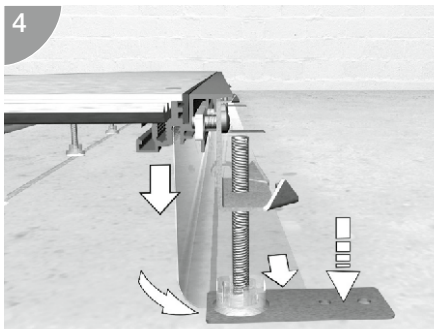

Die Estrichschalung liegt ausserhalb des Kanals. Sie ragt vom Kanalseitenprofil senkrecht nach unten ab und schwenkt unmittelbar auf der Rohdecke nach aussen um. Die Haltepratzen stehen auf dem waagerechten Folienlappen und drücken diesen auf die Rohdecke.

Kanalstücke zusammenfügen

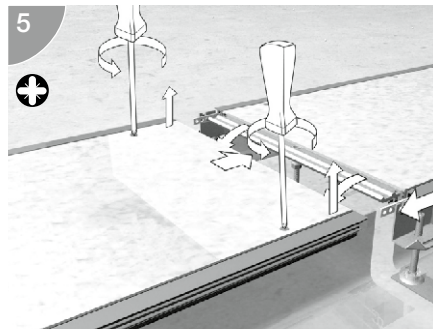

An den Stossstellen der Kanalstücke die vormontierten Traversen zur Hälfte unter den Deckel des folgenden Kanalstückes schieben. Dort Deckelbefestigungsschraube leicht lösen und Kanalstücke Stoss an Stoss zusammenfügen.

Kanalstücke befestigen

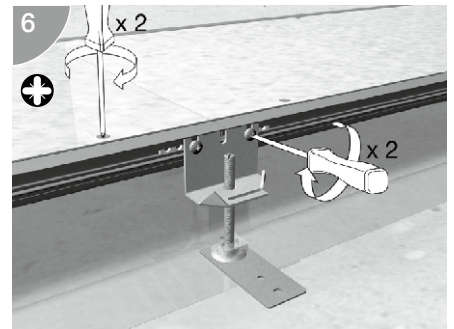

Kanalstücke mit Kanalverbinder, Nivellierschelle und Schrauben M5 miteinander verbinden. Deckelbefestigungsschrauben wieder anziehen. Die flexible Estrichschalung überlappt sich am Kanalstoss.

Fugen abdichten

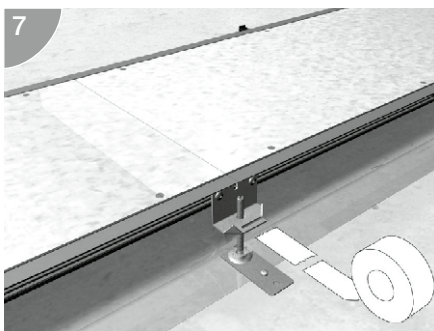

Fugen des Kanalsystems gegen Eindringen von Estrichmassen sicher abdichten.

Estrichanker einrasten

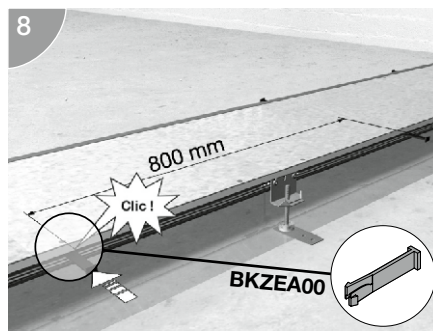

Estrichanker zur Stabilisierung der Kanalseitenprofile in die Profalnuten einrasten. Der Abstand entlang der Seitenprofile soll 800 mm nicht überschreiten.

Kanal nivellieren

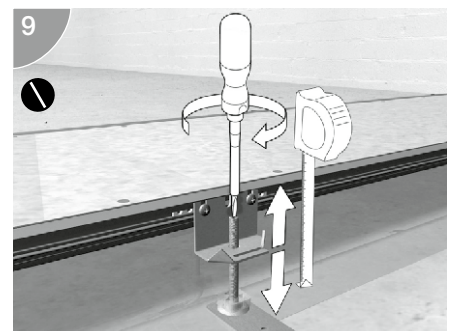

Oberkante Kanalseitenprofil auf erforderliche Höhe nivellieren.

Haltepratzen befestigen

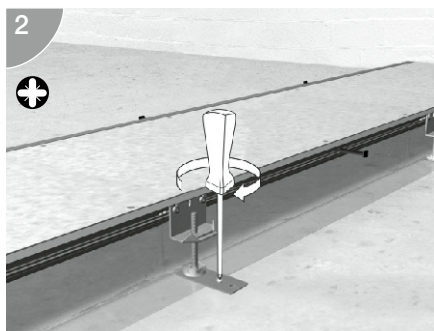
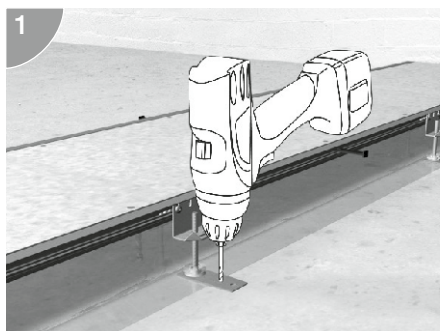

Haltepratzen auf der Rohdecke befestigen.

Bodenwanne unterfüttern

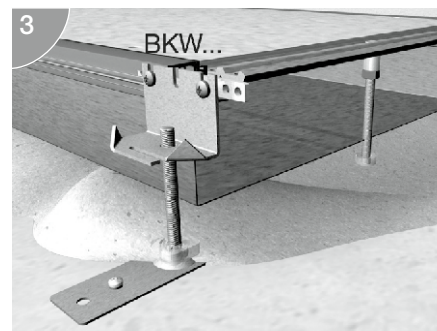

Bei Verwendung von Bodenwannen: Bodenwanne unterfüttern. Bitte den Estrichleger auf diese Massnahme ausdrücklich hinweisen. Bei Traversen mit Nivellierunterstützung muss die Bodenwanne bauseitig durchbohrt werden, damit sich der Nivellierstift auf der Rohdecke abstützen kann!

Dehnungsbewegungen des Estrichs

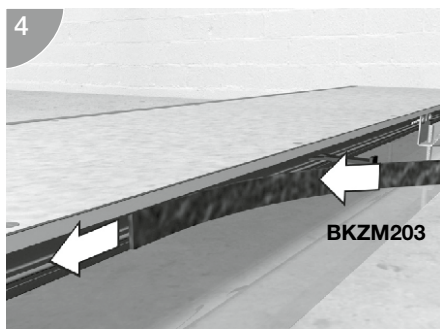

Estrich kann während des Aushärtens Ausdehnungsbewegungen machen, die gegen den Kanal drücken. Diese Druckkraft wird durch die Grösse der Estrichplatte und deren Zusammensetzung bestimmt. Der Moosgummiestreifen kann am Profil angebracht werden, um diese Druckkräfte zu verringern. Bitte mit dem Estrichleger abstimmen.

Traversen ausrichten

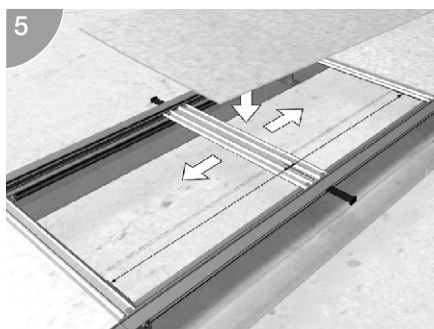

Jeder Deckelstoss muss von einer Traverse unterstützt werden. Ab Kanal Nennmass 300 werden die Deckel zusätzlich zwischen den Stössen unterstützt. Der Mittenabstand der Traversen zueinander muss gleichmässig sein.

Traversen mit Gewindehülse

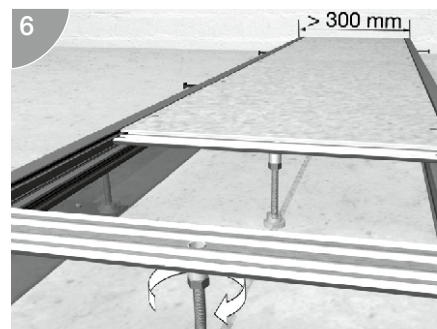

Nivellierstifte in Gewindehülse eindrehen. Kontermutter BKZKM80 und Dämmlager BKZNSD0 auf Nivellierstift schrauben. Traverse mit Nivellierstift leicht gegen die Rohdecke verspannen. Nivellierstift mit Kontermutter BKZKM80 unter Nivellierhülse festsetzen. Wenn erforderlich, Nivellierstifte bündig zur Oberkante Traverse kürzen.

Kanaltrennwand BKTWK

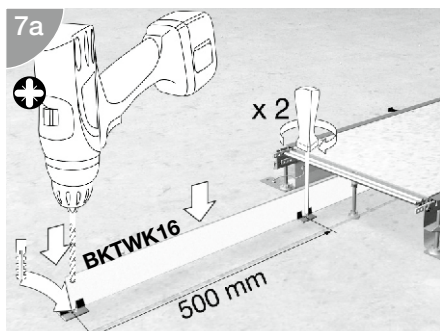

Füsse von Kanaltrennwand BKTWK im Abstand von 500 mm auf der Rohdecke andübeln. Trennwand in Füsse einstecken.

Kanaltrennwand BKTWS

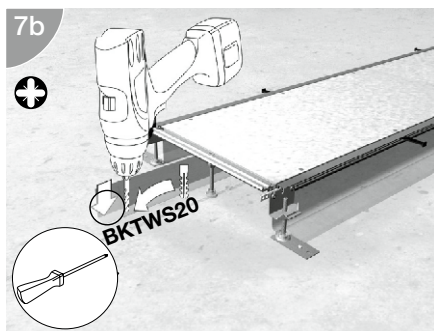

Trennwand BKTWS direkt auf der Rohdecke andübeln. Trennwand durch mitgelieferte Erdungsklemmen zum Aufschlagen in die Erdungsmassnahme mit einbeziehen.

Erdungsmassnahmen BKF Kanal

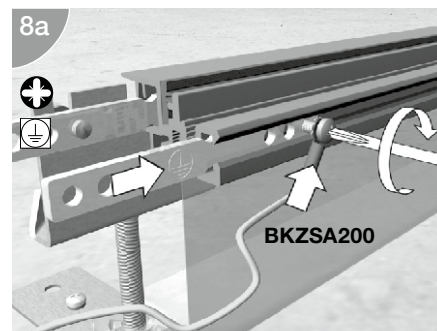

Während der Verlegung der Kanäle den Verbindler seitlich in die innere Profilvernut einstecken. Blinddeckel vom Kanal entfernen und Schraube am Verbindler anziehen. Schutzleiter-Kabel mit Aderendhülse (optional erhältlich) in Erdungsmassnahme einbeziehen.

Erdungsmassnahmen BKFD Kanal

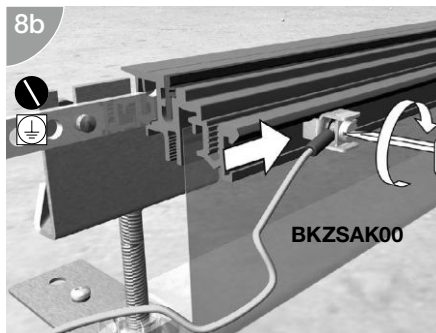

Während der Verlegung der Kanäle die Anschlussklemme (optional erhältlich) seitlich in die innere Profillnut einschieben. Blinddeckel vom Kanal entfernen und Schraube M 3 an Anschlussklemme anziehen. Schutzleiter-Anschlussklemme in Erdungsmassnahme einbeziehen.

Estrich verlegen

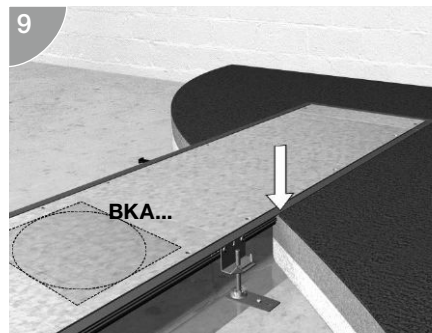

Estrich bis Oberkante der Kanalprofile verlegen. Kanalblinddeckel können auch mit Bodenbelag beklebt werden.

Einbaueinheiten einbauen

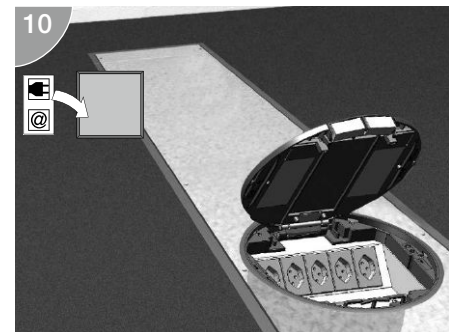

Einbaueinheiten wie z.B. Versorgungseinheiten oder bodenüberragende Zapfsäulen können in den Kanal eingebaut werden. Dazu Blinddeckel gegen Montagedeckel mit entsprechender Öffnung austauschen.

Allgemeine Hinweise:

Dichtung

Die Dichtung besteht aus einem Spezialschaum mit wasserfester Wachs-Kunststoff-Imprägnierung.

Verhalten

Nach dem Abrollen dehnt sich das Material zeitverzögert aus und presst sich zwischen Kanaldeckel und Kanalseitenprofil.

Lagerung

Das Dichtband darf nur bei einer Raumtemperatur zwischen 15 °C und 25 °C verarbeitet werden. Vorher muss das Dichtband mindestens 24 Stunden bei Raumtemperatur lagern.

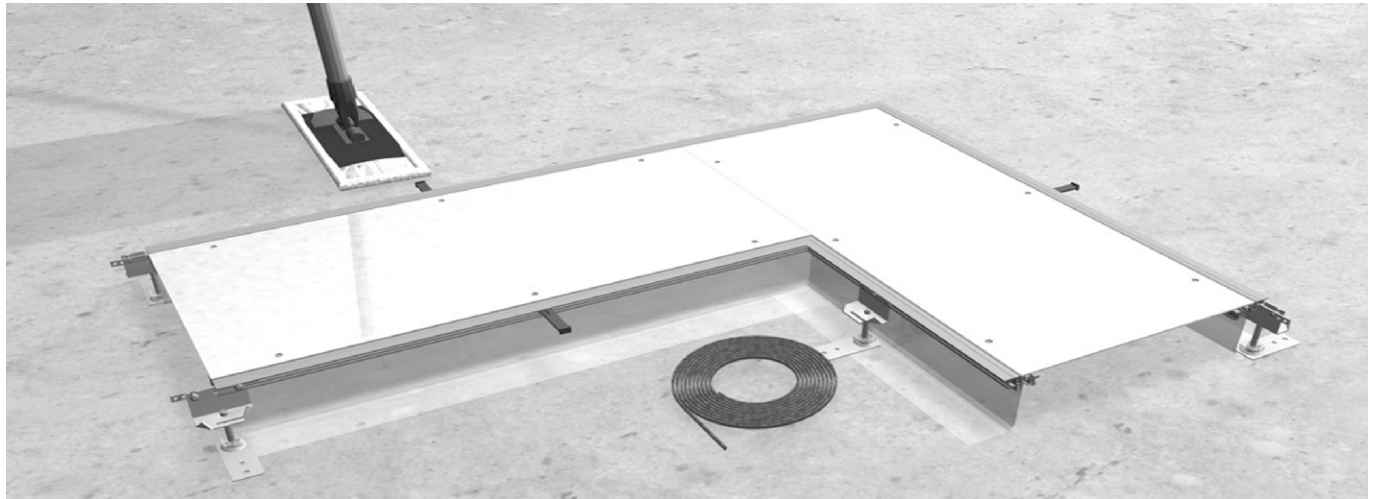

Vorbereitungen

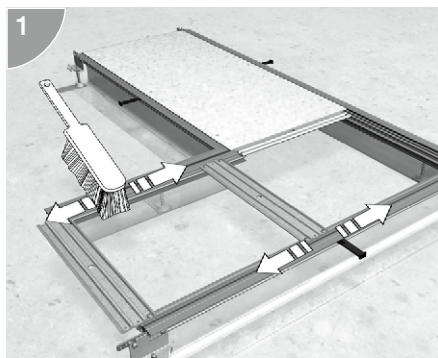

Vor dem Einbau des Dichtbandes Kanalsystem öffnen und von innen und aussen reinigen. Die Nut zur Aufnahme des Dichtbandes muss staub- und fettfrei sein. Das Kanalsystem darf erst nach vollständig ausgehärtetem Estrich geöffnet werden.

Dichtung abschneiden

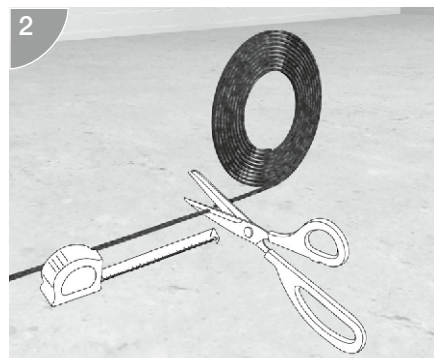

Benötigte Länge abschneiden.

Dichtband einkleben

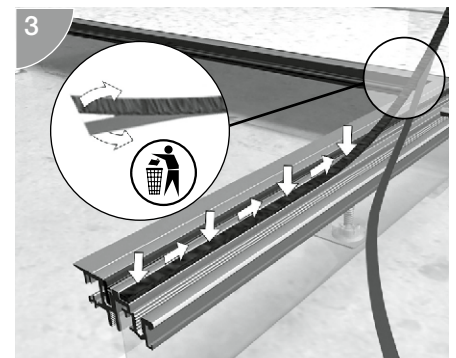

Abdeckpapier der Klebeschicht ca. 20 - 30 cm weit abziehen. Dichtband in die dafür vorgesehene Kammer im Kanalseitenprofil einlegen und leicht andrücken

Dichtung stückeln

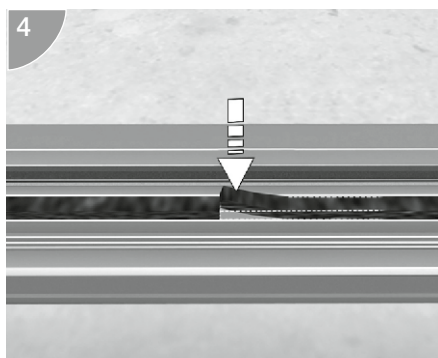

Stöße des Dichtbandes mit leichtem Druck exakt gegeneinander legen. Nicht anschrägen und nicht überlappend verlegen.

Eckenausbildung

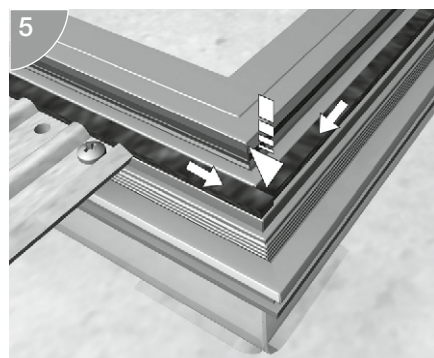

Dichtband niemals in einem Stück um die Ecke verlegen. Wie beim Stückeln Enden mit leichtem Druck zusammenfügen.

Traversen

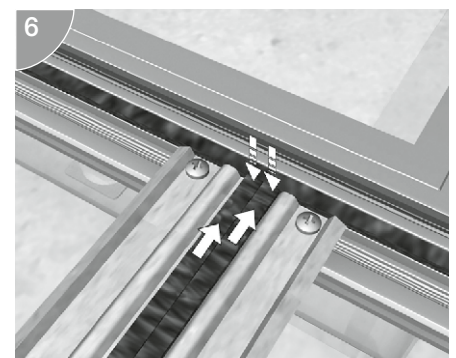

In der Mitte der Traverse zwei Dichtstreifen einkleben. An den Enden wie bei 90-Grad-Abzweig verfahren. Nur Traversen an den Deckelstößen mit Dichtband versehen.

Allgemeine Hinweise:

Seitlicher Anbau

Die Anschlussdose BKSA kann seitlich an den Kanal BKF / BKFD angebaut werden, um bodenbündige oder bodenübertagende Einbaueinheiten über einen Montagedeckel aufzunehmen.

Mehr Querschnitt

Anschlussdosen vermeiden Querschnittsminderungen im Kanal, die bei direkter Montage von Einbaueinheiten im Kanal entstehen.

Zubehör

Für die Montage wird eine Nivellierschelle vom vorhandenen Kanal und ein Nivellier-Set BKSAN benötigt.

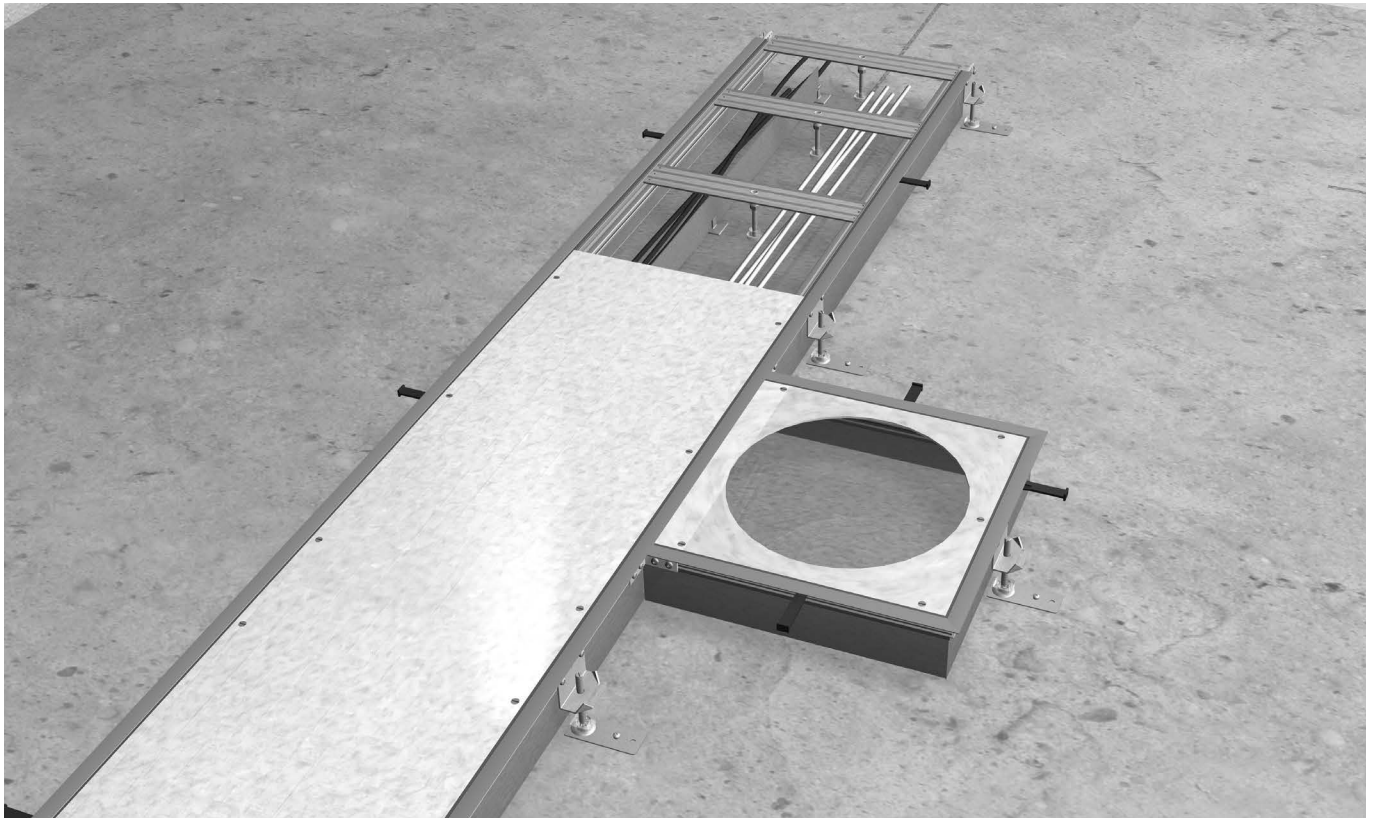

Estrichschalung ausschneiden

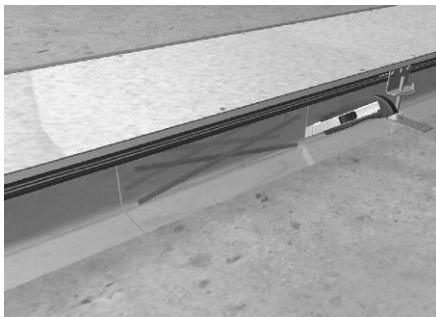

Estrichschalung an einer Seite aufschneiden, so dass die Anschlussdose angeschlossen werden kann.

Nivellierset vorbereiten

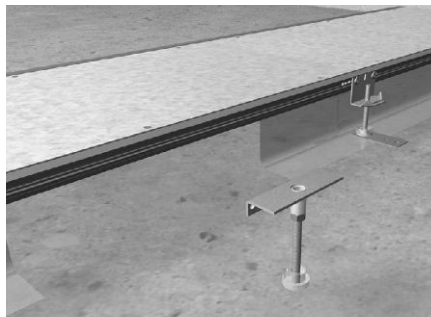

Nivellierstift mit Mutter BKZKM80 und Dämmhalter BKZNSD0 versehen. Nivellierstift in Stützwinkel einschrauben.

Nivellierset befestigen

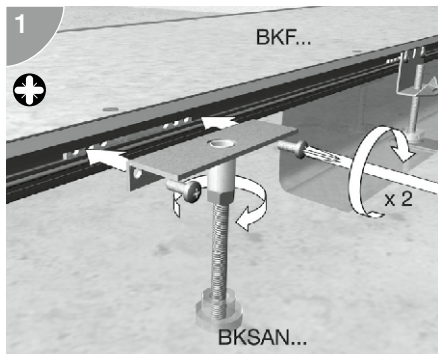

Stützwinkel am Kanalseitenprofil mit Kanalverbinder verschrauben. Nivellierstift gegen die Rohdecke verspannen. Nivellierstift mit Mutter BKZKM80 von unten gegen Gewindehülse kontern. Nivellierstift wenn erforderlich bündig zur Oberkante Stützwinkel kürzen.

Nivellierset montieren und verschieben

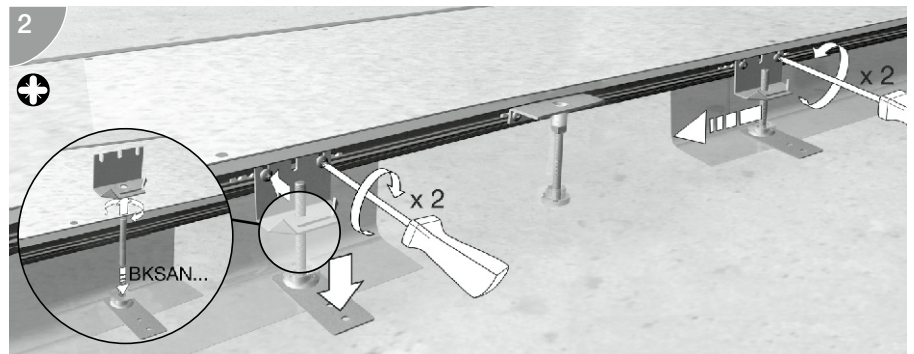

Kanalverbinder in äussere Nut des Kanalseitenprofils setzen. Nivellierstift BKZNS in Nivellierschelle einschrauben. Haltepratze mit Dämmleger BKZHP00 montieren.

Vorhandene Nivellierschelle am Kanal vom Kanalverbinder lösen. Beide Bauteile zum Einbauort der Anschlussdose verschieben.

Nivellierset an Anschlussdose montieren

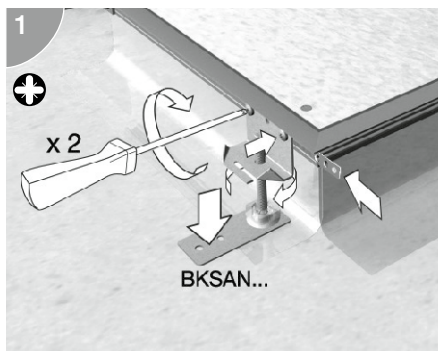

Kanalverbinder in äussere Nut der Anschlussdose setzen. Nivellierschelle am Profil der Anschlussdose mit dem Kanalverbinder verschrauben. Nivellierstift BKZNS in Nivellierschelle einschrauben. Haltepratze mit Dämmleger BKZHP00 montieren.

Anschlussdose anflanschen

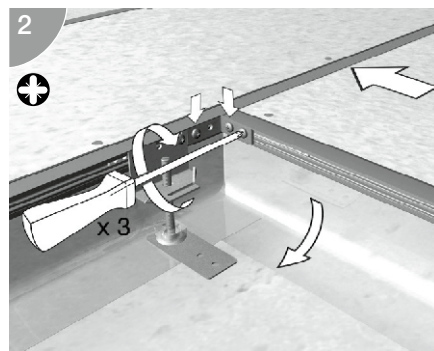

Anschlussdose am Kanalseitenprofil anflanschen. Eckverschraubung herstellen, Schrauben anziehen. Die Estrichschalung muss aussen liegen.

Haltepratzen andübeln

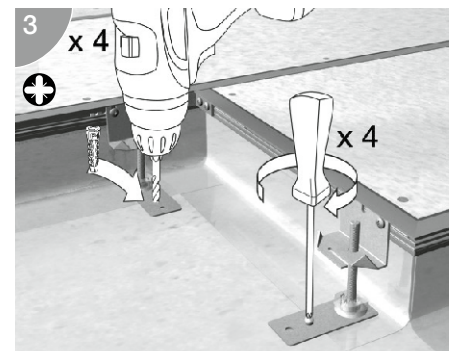

Haltepratzen auf der Rohdecke andübeln.

Estrichanker einrasten

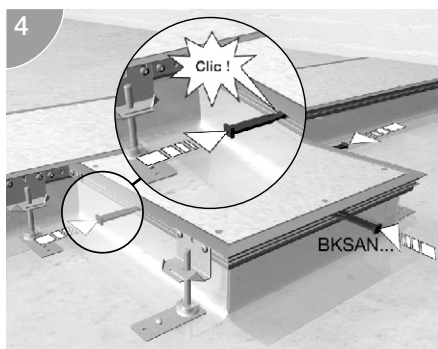

Estrichanker im Profil der Anschlussdose einrasten.

Estrich verlegen

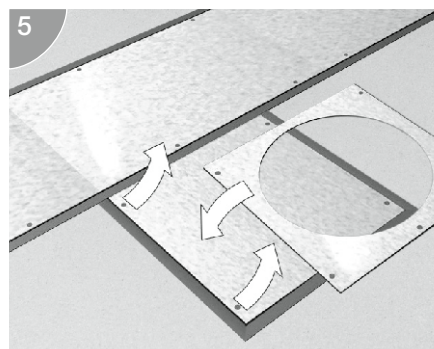

Nach der Verlegung des Estrichs kann der aufgeklebte Schutzdeckel vom Montage-deckel entfernt werden.

Versorgungseinheit einsetzen

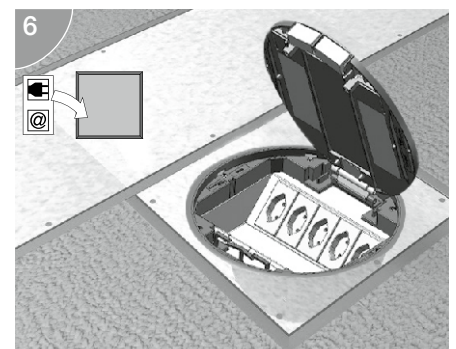

Die Versorgungseinheit in den Montage-deckel einsetzen und befestigen. Durch die Anschlussdose bleibt der komplette Nutz-querschnitt des Hauptkanals erhalten.

Bauseitiger 90 Grad Winkelabzweig

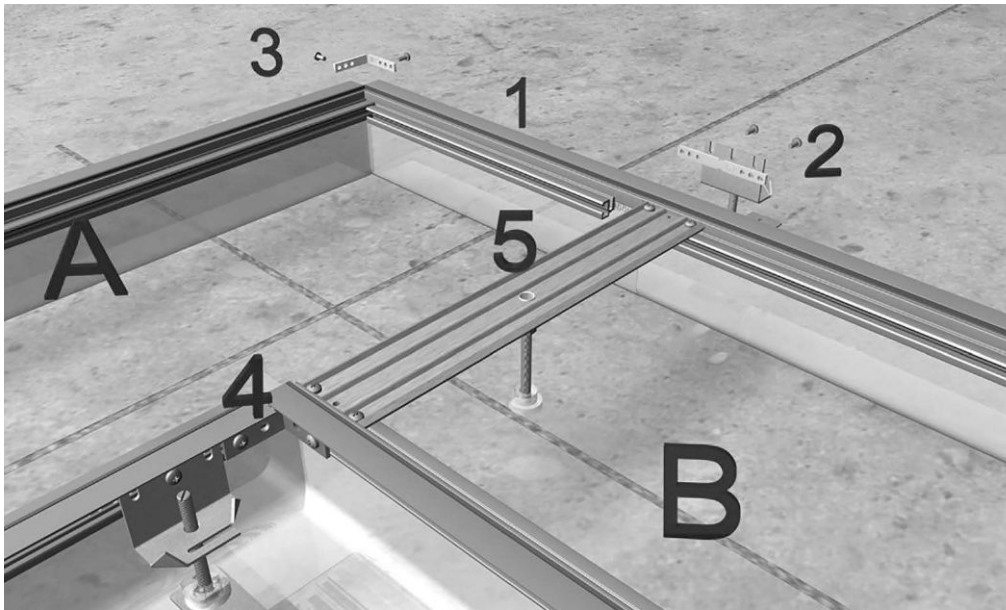

Bitte zusätzlich bestellen:
1 x Verbindungssatz BKZVS90
1 x Verschlussstück BKFV

Kanalstück A einseitig um Breite (Kanal - 20 mm) kürzen. Verschlussstück (1) mit Nivellierschelle und Kanalverbinder (2) an Kanalstück B verschrauben. Kanalstücke A und Verschlussstück an äußerer Ecke am Winkelverbinder (3) miteinander verschrauben.

Kanalstücke an innerer Ecke mit Winkelverbinder (4) zusammenfügen und verschrauben. Traverse (5) am Kanalseitenprofil von Kanalstück B festschrauben. Die Traverse soll die Deckel der Kanalstücke A und B unterstützen.

Ab Kanalbreite 350 mm Traverse mit Nivellierunterstützung ausrüsten. Maximaler Abstand der Nivellierschellen entlang der Seitenprofile auf 800 mm ausmitteln und mittels Verbinder am Kanal festschrauben.

Bauseitiger 90 Grad Winkelabzweig ab 40 mm Einbauhöhe

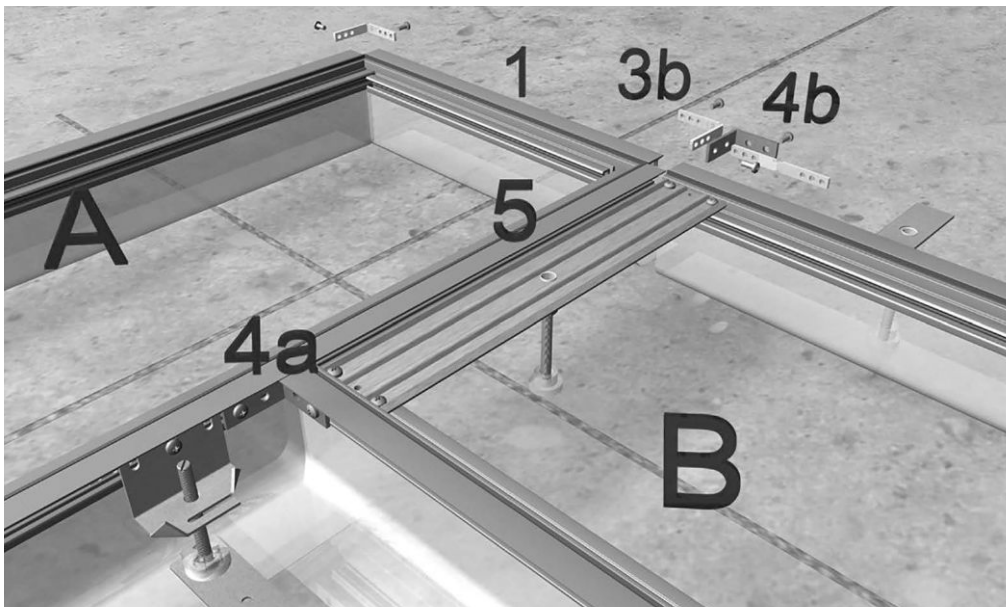

Bitte zusätzlich bestellen:
1 x Verbindungssatz BKZVS90
1 x Verschlussstück BKFV

Estrichschalung an der Abzweigung abschneiden. Winkelstück (4b) mit Schraube M5 an Winkelverbinder (3b) und Verschlussstück (1) am Kanalende A anschrauben. Kanalstücke A und B mit Winkelverbinder (4a, 4b) anein-

ander befestigen. Traverse (5) am Kanalseitenprofil von Kanalstück (B) festschrauben. Die Traverse soll den Deckelstoss von Kanalstück B unterstützen. Ab Kanalbreite 350 mm Traverse mit Nivellierunterstützung ausrüsten.

Maximaler Abstand der Nivellierschellen entlang der Seitenprofile auf 800 mm ausmitteln und mittels Verbinder am Kanal festschrauben.

Alternativ können die Formstücke auch fertig zusammengebaut bestellt werden!

Bauseitiger 90 Grad T-Abzweig

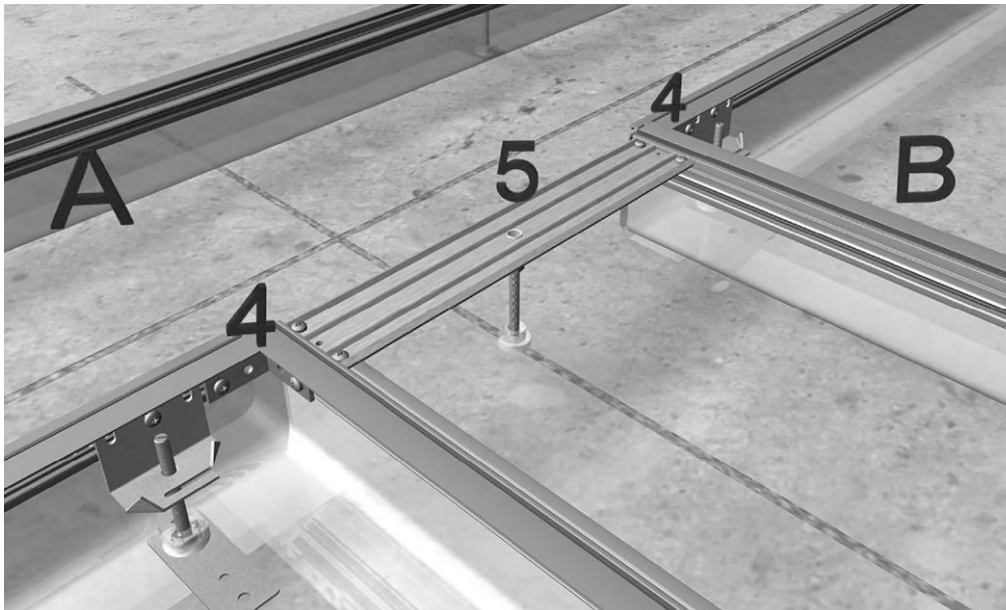

Bitte zusätzlich bestellen:
1 x Verbindungssatz BKZVS90

In Kanalstück A einseitig einen Ausschnitt in der Breite des abgehenden Kanalstückes B schneiden. Abgehendes Kanalstück B in den Ausschnitt setzen. Beide Kanalstücke mit Winkelverbinder (4) zusammenfügen. Traverse (5) am Seitenprofil von

Kanalstück B festschrauben. Die Traverse soll die Deckel der Kanalstücke A und B unterstützen. Ab Kanalbreite 350 mm Traverse mit Nivellierunterstützung ausrüsten. Maximaler Abstand der Nivellierschellen entlang der Seitenprofile auf 800 mm

ausmitteln und mittels Verbinder am Kanal festschrauben.

Bauseitiger 90 Grad T-Abzweig ab 40 mm Einbauhöhe

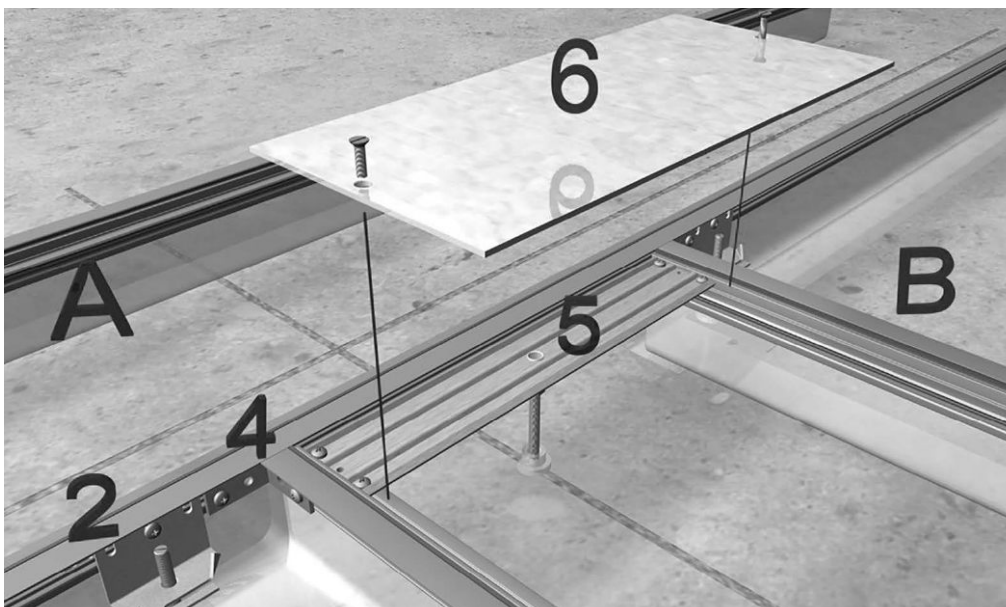

Bitte zusätzlich bestellen:
1 x Verbindungssatz BKZVS90

Abgehendes Kanalstück B an Kanalstück A setzen und mit Winkelverbinder (4) aneinander-schrauben. Traverse (5) am Kanalseitenprofil von Kanalstück B festschrauben. Die Traverse soll den Deckel von Kanalstück B am Stoss unterstützen. Ab Kanalbreite

350 mm Traverse mit Nivellierunterstützung ausrüsten. Maximaler Abstand der Nivellierschellen entlang der Seitenprofile auf 800 mm ausmitteln und mittels Verbinder am Kanalschrauben. Empfehlung: Kurzes Stück Blinddeckel (6) fest am Kanal-

stück B verschrauben. Wird kein Blinddeckel (6) benutzt, kann der Bodenbelag eventuell nicht dauerhaft auf dem Seitenprofil von Kanalstück A im Bereich des Abzweiges haften.

Alternativ können die Formstücke auch fertig zusammengebaut bestellt werden!

Aufbodenkanal

Kennzeichen	Typ	Kanalbreite	Kanalhöhe	Anzahl Abkantungen/Verlängerung
AK = Aufbodenkanal	W	X	Y	Z
	U = Unterteil	150 = 150 mm	040 = 40 mm	1 = einseitig
	E = Endstück	200 = 200 mm	070 = 70 mm	2 = zweiseitig
	B8 = Blinddeckel Länge 800 mm	250 = 250 mm		
	B4 = Blinddeckel Länge 400 mm	300 = 300 mm		
	BAS = Blinddeckel Länge 800 mm mit Anschluss	350 = 350 mm		1V = 100 mm Verlängerung
	BAZ = Blinddeckel Länge 800 mm mit 45 Grad Abzweig	400 = 400 mm		
	BI = Blinddeckel Inneneck			
	BA = Blinddeckel Ausseneck			

Abdeckungen mit Montageöffnung

Kennzeichen	Typ	Nennbreite	Grösse und Typ der Stanzung
AK = Aufbodenkanal	X	Y	Z
	M = Abdeckung mit Montageöffnung	150 = 150 mm	215R06 = Stanzung R06 rund 215 mm
		200 = 200 mm	275R10 = Stanzung R10 rund 275 mm
		250 = 250 mm	306R12 = Stanzung R12 rund 306 mm
		300 = 300 mm	200Q06 = Stanzung Q06 200 x 200 mm
		350 = 350 mm	294Q08 = Stanzung Q08 294 x 294 mm
		400 = 400 mm	244Q12 = Stanzung Q12 244 x 244 mm
			147E04 = Stanzung E04 147 x 247 mm
			200E09 = Stanzung E09 200 x 253 mm

AK Zubehör

Kennzeichen	Typ	Art	Länge/Winkel
AK = Aufbodenkanal	X	Y	Z
	Z = Zubehör	SP = Seitenprofil	0100 = Länge 100 mm
			2400 = Länge 2400 mm
		SA = Schutzleiteranschluss	0135 = Länge 135 mm
		KV = Kanalverbinder	090 = gewinkelt, 90 Grad
			180 = gerade, 180 Grad

Allgemeine Beschreibung - Funktionsweise und Anwendung

Das Aufbodenkanalsystem wird auf den fertigen Fussboden montiert. Ohne grossen Montageaufwand fügen sich die Aufbodenkanäle von Hager harmonisch in die Innenarchitektur ein. Praxiserprobte Ein- und Aufbaueinheiten ermöglichen eine flexible Raumaufteilung und runden die Installation optisch ab. Der Aufbodenkanal besteht aus einem Kanal-Unterteil (Wanne), das auf dem vorhandenen Fussboden befestigt wird. Nischen von Heizkörpern oder sonstige Mauervorsprünge bleiben unbeachtet und werden einfach mit Füllmaterial, z.B. Estrich, ausgefüllt und mit neu zu verlegendem Bodenbelag abgedeckt. Die Abdeckung des Kanals besteht aus einem zum Fussboden hin abgeschrägten Blinddeckel, der ebenfalls mit Bodenbelag versehen werden kann. Es besteht die Möglichkeit, mittels Abdeckungen mit Montageöffnungen, Einbaueinheiten, Versorgungseinheiten zu montieren.

Dieses Kanalsystem eignet sich besonders für Altbausanierungen sowie die Modernisierung und Erweiterung von Gebäudeinstallationen. Haupteinsatzbereiche sind Sanierungsobjekte von Büro und Verwaltungsgebäuden sowie Bauvorhaben, die eine schnelle Errichtung von elektrischen Anlagen auf schon fertigen Fussboden erfordern.

Ist ein Einbau von Unterflurkanälen im Estrich wegen geschützter Bausubstanz aus statischen oder aus denkmalrechtlichen Gründen nicht möglich, werden auf den fertigen Fussboden Aufbodenkanäle verlegt. Aber auch in Montagehallen, Laboren oder Industriegebäuden werden die robusten Aufbodenkanäle eingesetzt.

Wir empfehlen Ihnen, den tehalit.AK von unserem Montageteam verlegen zu lassen.

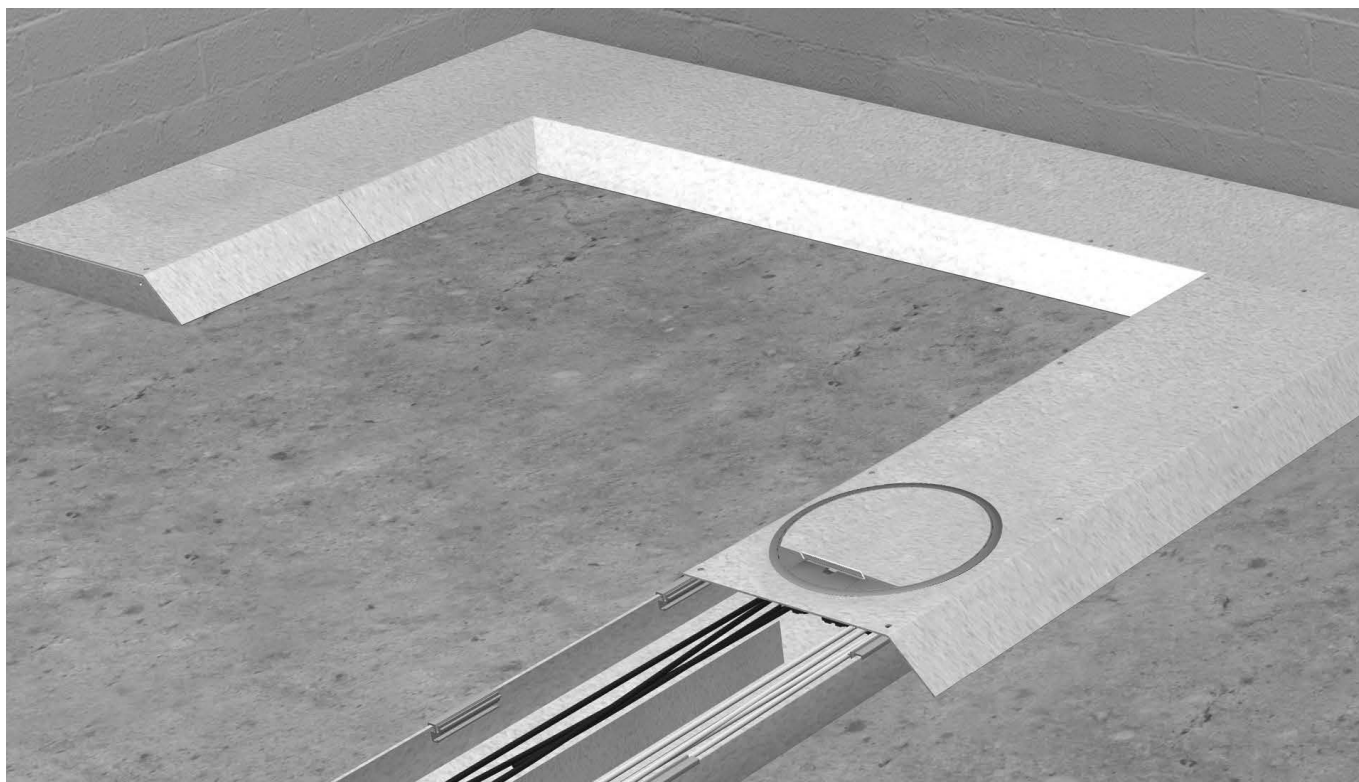

Vorteile auf einen Blick**Flexible Nachinstallation**

Ist der Fussboden schon fertig oder soll dieser nicht nachträglich aufgefräst werden, ermöglicht das Aufbodenkanalsystem eine schnelle und flexible Installation. Auch nachträgliche Änderungen sind mit diesem Kanalsystem kein Problem. Die Position der einzelnen Abdeckungen lässt sich jederzeit beliebig verändern.

Robuste Qualität

Dank den 3 mm starken Blinddeckeln aus verzinktem Stahlblech nach DIN EN 10327 weisen die Aufbodenkanäle eine hohe Stabilität auf.

Einfache Installation

Durch die vorgefertigten Formteile ist ein Zusammenbau nach dem Baukastenprinzip auf der Baustelle einfach und schnell zu realisieren.

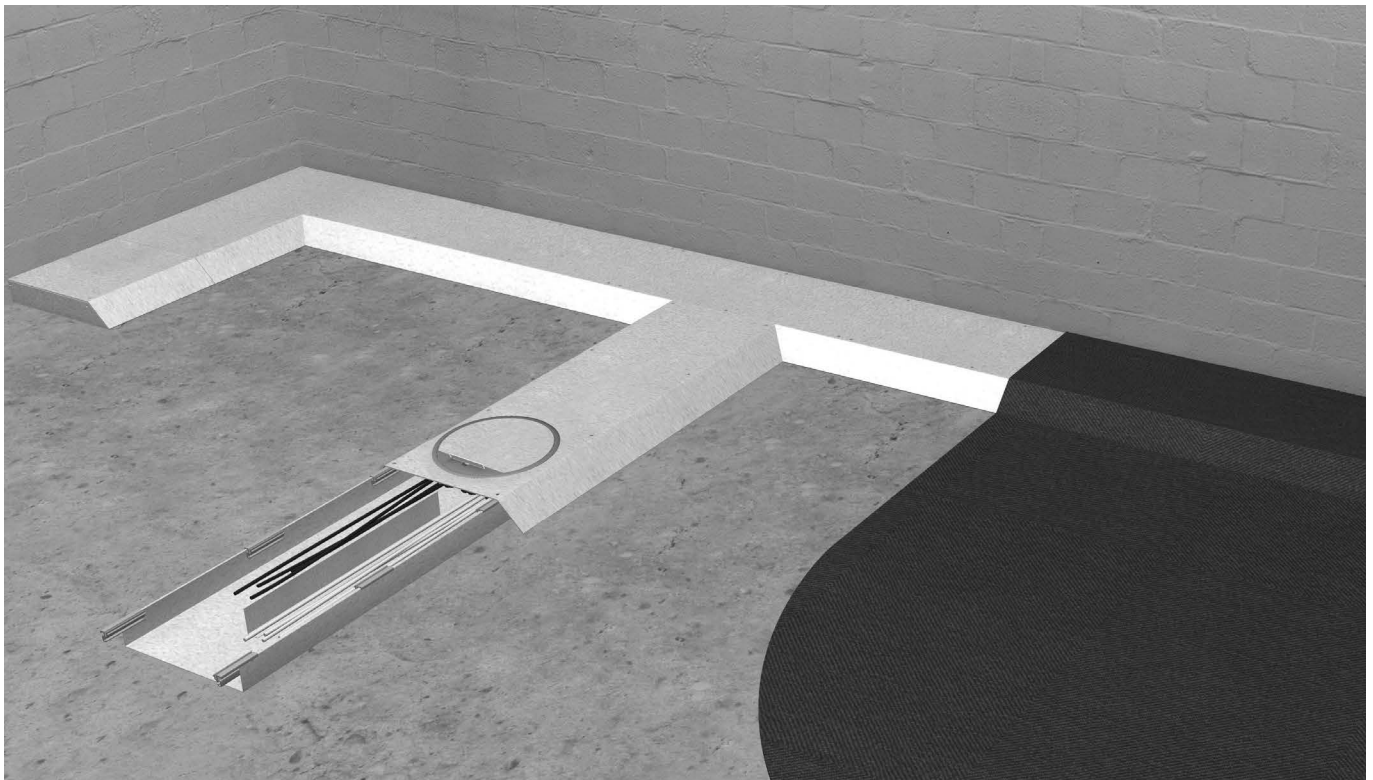

Leitungsvolumen ermitteln

Um die richtige Kanalgrösse zu definieren, wird das Leitungsvolumen benötigt. Da die Leitungen in der Praxis nie optimal parallel und platzsparend nebeneinander liegen, rechnet man hier mit der Formel $(d)^2$ Durchmesser zum Quadrat. Um später für eventuelle Nachrüstungen gewappnet zu sein, sollten die Kanäle nur zu 50 % ausgefüllt werden. Auch lassen sich dadurch die Leitungen einfacher durch den Kanal einziehen. Zusätzlich muss beachtet werden, dass bei dieser Berechnung noch keine Bodentanks oder Auslässe berücksichtigt wurden, die den Leitungsweg eventuell unterbrechen. In der Praxis werden Energie- und Datenleitungen voneinander getrennt im Kanal verlegt. Trennstegteilen den Kanal in mehrere Züge auf. Trifft dies bei Ihnen auch zu, berechnen Sie für jeden Zug den Platzbedarf einzeln.



Bestellnummer	Kanal-Breite mm	Nutz-querschnitt cm ²	Leitungsdurchmesser in mm																
			5	6	7	8	9	10	11	12	13	14	15	16	17	18	19	20	
AKU1500401	150	60	120	83	61	46	37	30	24	20	17	15	13	11	10	9	8	7	
AKU2000401	200	80	160	111	81	62	49	40	33	27	23	20	17	15	13	12	11	10	
AKU2500401	250	100	200	138	102	78	61	50	41	34	29	25	22	19	17	15	13	12	
AKU3000401	300	120	240	166	122	93	74	60	49	41	35	30	26	23	20	18	16	15	
AKU1500701	150	105	210	145	107	82	64	52	43	36	31	26	23	20	18	16	14	13	
AKU2000701	200	140	280	194	142	109	86	70	57	48	41	35	31	27	24	21	19	17	
AKU2500701	250	175	350	243	178	136	108	87	72	60	51	44	38	34	30	27	24	21	
AKU3000701	300	210	420	291	214	164	129	105	86	72	62	53	46	41	36	32	29	26	
AKU3500701	350	245	490	340	250	191	151	122	101	85	72	62	54	47	42	37	33	30	
AKU4000701	400	280	560	388	285	218	172	140	115	97	82	71	62	54	48	43	38	35	

Allgemeine Hinweise:

Wand

Wanddurchbrüche sollten vor der Montage des Kanals hergestellt werden.

Besenrein

Die Montagefläche muss besenrein und plan sein.

Entgraten

Scharfe Ecken und Kanten sind zu vermeiden.

Unterteil befestigen

Kanalunterteile müssen vor Aufbringen des Bodenbelages auf der Rohdecke montiert werden.

Boden verlegen

Der Bodenbelag muss bis an die Kanalunterteile heran verlegt werden.

Erdung

Die Systembauteile sind in die Erdungsmassnahme nach DIN VDE 0100 einzubeziehen.

Verschrauben

Kanaldeckel müssen trittsicher und dauerhaft mit den Unterteilen verschraubt werden.

Seitenprofil (lang) einschieben

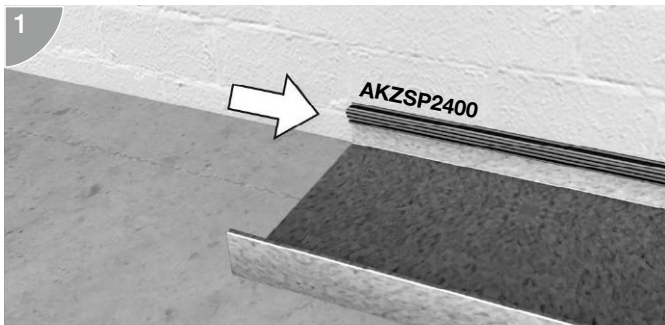

Kanalunterteile in gewünschter Lage aneinanderlegen und auf der Rohdecke befestigen.
Seitenprofil (lang) auf den hinteren, zur Wand gerichteten, Schenkel des Kanalunterteiles schieben

Seitenprofil (kurz) einschieben

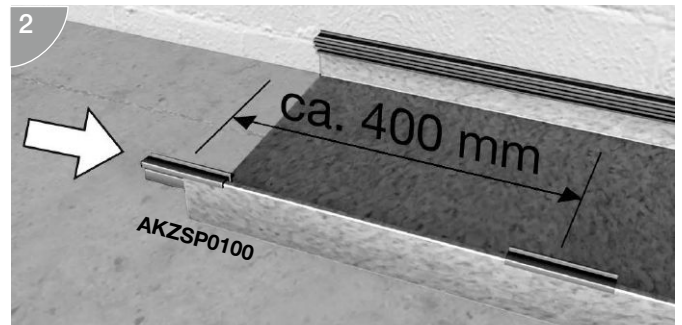

Seitenprofil (kurz) auf den vorderen Schenkel des Kanalunterteiles schieben. Profilstücke ausrichten, damit sie später unter den Befestigungsbohrungen der Abdeckungen zu liegen kommen, Abstand ca. 400 mm.

Zweiseitig

Seitenprofil (kurz) einschieben

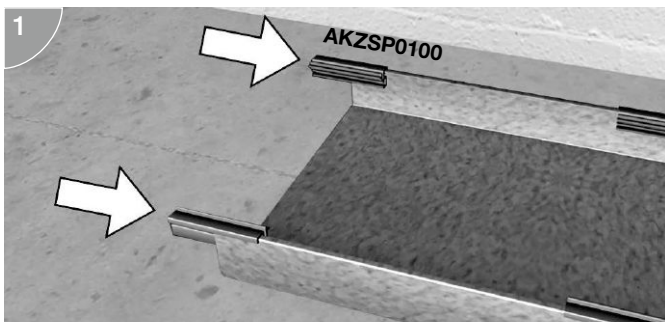

Bei Kanalunterteilen AKU...2 (für beidseitig abgekantete Blinddeckel) werden auch auf den hinteren zur Wand gerichteten Schenkel, Seitenprofile (kurz) verwendet.

Kanalverbinder einschieben

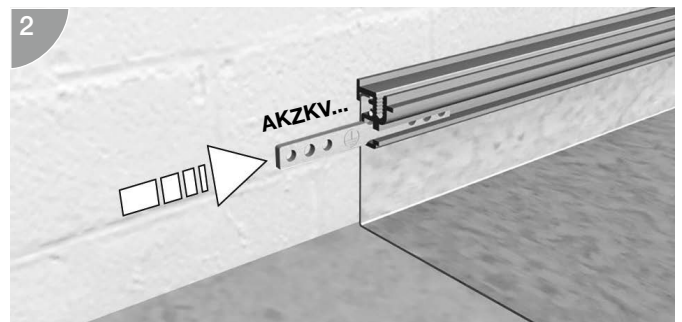

Seitenprofile (lang) mit Kabelverbinder aneinander befestigen

Kanaltrennwand BKTWK

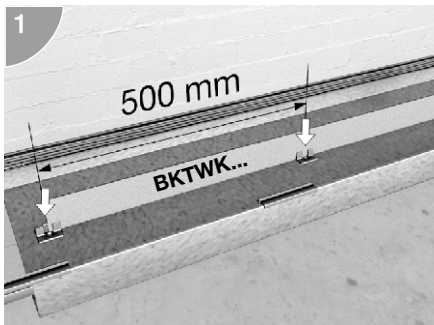

Füsse von Kanaltrennwand BKTWK im Abstand von 500 mm in Kanalunterteil kleben. Trennwand in Füsse einstecken.

Erdung

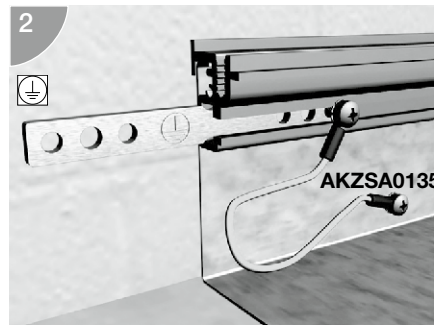

Schutzleiter-Kabel AKZSA0135 wird am Verbinderrangeschraubt. Eine leitende Verbindung vom Profil zum Kanalunterteil (Wanne) muss bauseitig erfolgen. Kanalseitenprofil durchbohren und eine selbstschneidende Blechschraube eindrehen, bis diese fest gegen die Wanne drückt.

Kanalendstücke

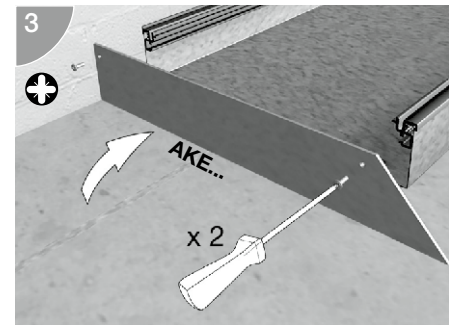

Kanalendstücke gemäss Abbildung im Seitenprofil verschrauben.

Winkel legen

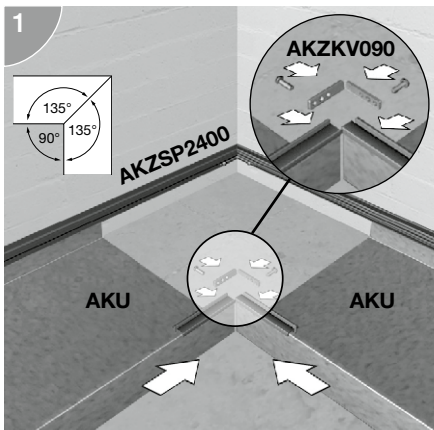

Kanalunterteile im Winkel stumpf aneinander legen. Seitenprofil (lang) auf Gehrung sägen und mit Winkelverbinder verschrauben. Seitenprofile (kurz) mit Winkelverbinder verschrauben.

Blindeckel auflegen

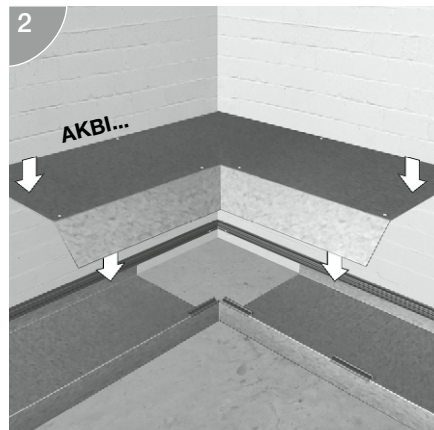

Werkseitig auf 90° Gehrung geschnittenen Blindeckel-Inneneck oder Blindeckel-Ausseneck im Seitenprofil verschrauben.

Bodenbelag verlegen

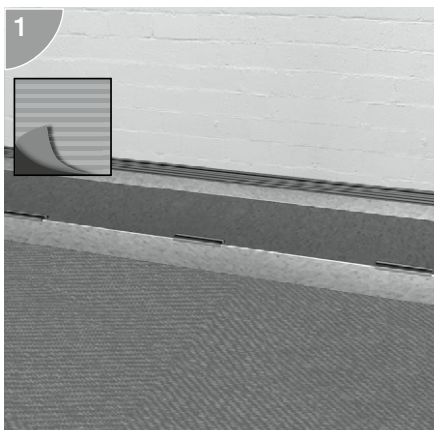

Bodenbelag bis an die Kanalunterteile des montierten Aufboden Kanalsystems heran verlegen.

Bodenbelag auf Blindeckel

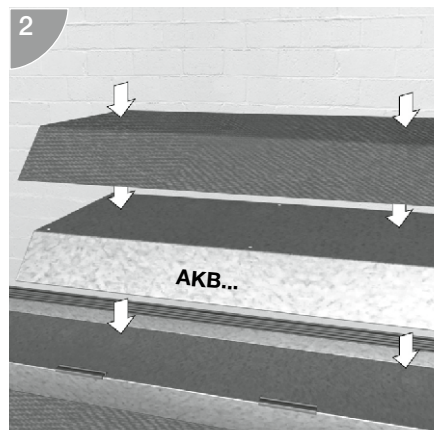

Blindeckel vollständig mit Bodenbelag überkleben. Anschliessend bei Bedarf Einbauöffnungen im Belag ausschneiden.

Blindeckel anschrauben

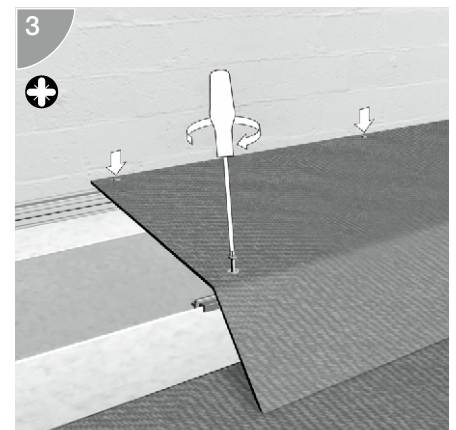

Blindeckel an den Kanalunterteilen anschrauben. Seitenprofile (kurz) unter den Bohrungen ausrichten. Schrauben durch Bodenbelag stechen, dann Schraube in Profilnut eindrehen und festziehen. Dadurch bleiben Schrauben für spätere Revisionsarbeiten problemlos zugänglich.

Versorgungseinheiten - Einbaueinheiten

Kennzeichen	Form/Anzahl der Installationsgeräte	Bodenbelagsaussparung/ Deckeleinlage - Pappe	Farbe/Material
V = Versorgungseinheit	Y	Y	Z
VE = Versorgungseinheit Edelstahl	R06 = rund 215 mm	05 = 5 mm Bodenbelagsaussparung	7011 = RAL 7011, Eisengrau
VD = VerschlussDeckel	R10 = rund 275 mm	12 = 12 mm Bodenbelagsaussparung	9005 = RAL 9005, Tiefschwarz
VEDE = Versorgungseinheit DeckelEinlage	R12 = rund 306 mm	P1 = Deckeleinlage Materialstärke 1 mm	E = Edelstahl
VDDE = VerschlussDeckel DeckelEinlage	Q06 = quadratisch 200 x 200 mm Q12 = quadratisch 244 x 244 mm E09 = eckig 200 x 253 mm	P2 = Deckeleinlage Materialstärke 2 mm	

Versorgungseinheiten - Einbaueinheiten - nivellierbare Edelstahl-Kassetten

Kennzeichen Material	Form/Anzahl der Installationsgeräte	Ausführung	Kassettenhöhe
EK = Edelstahlkassette	X	Y	Z
	R06 = rund 215 mm R12 = rund 306 mm Q06 = quadratisch 200 x 200 mm Q12 = quadratisch 244 x 244 mm	00BL = blind 00TM = Tubusmontagesatz 00LE = Leitungsauslass eckig	1 = innen 23 mm - aussen 28 mm 2 = innen 38 mm - aussen 43 mm

Versorgungseinheiten - Einbaueinheiten, nivellierbare Edelstahl-Kassetten - Zubehör - Tubus Leitungsauslass

Kennzeichen	Typ	Material	Aussendurchmesser
TU = Tubus	X	Y	Z
	LA = Leitungsauslass SS000 = Stirnlochschlüssel	A = Aluminium	105 = 105 mm

Versorgungseinheiten - Einbaueinheiten, nivellierbare Edelstahl-Kassetten - Zubehör - Nivellierset

Kennzeichen	Typ	Nivellierbereich
EK = Edelstahlkassette	Y	Z
	NS = Nivellierset	075 = 100 - 150 mm 120 = 145 - 195 mm 165 = 190 - 240 mm

Versorgungseinheiten - Einbaueinheiten - Edelstahl-Kassette-Schwerlast

Kennzeichen Material	Form/Anzahl der Installationsgeräte	Max. Tragfähigkeit	Ausführung
EKS = Edelstahlkassette Schwerlast	X	Y	Z
	R06 = rund 215 mm R12 = rund 306 mm Q405 = quadratisch 405 x 405 mm Q06 = quadratisch 200 x 200 mm Q12 = quadratisch 244 x 244 mm	20 = 20 kN	BL = blind TM = Tubusmontagesatz

Versorgungseinheiten - Einbaueinheiten-Edelstahl-Kassette - Schwerlast - Zubehör - Nivellierset

Kennzeichen	Typ	Nivellierbereich
EKS = Edelstahlkassette Schwerlast	Y	Z
	NS = Nivellierset	075 = 100 - 150 mm 120 = 145 - 195 mm 165 = 190 - 240 mm

Versorgungseinheiten - Einbaueinheiten - Zubehör - Rastleiterverlängerung

Kennzeichen	Form/Anzahl der Installationsgeräte	Höhe der Rastleiterverlängerung
RLV = Rastleiterverlängerung	Y	Z
	12 = für Q12 und R12 10 = für R10 09 = für E09 06 = für Q06 und R06	30 = um 30 mm

Versorgungseinheiten - Einbaueinheiten, Anschlussdosen, Zubehör

Kennzeichen	Ausführung	Ausführung	Grösse	Material Oberteil
UD = Unterflurdose	W	X	Y	Z
	A = Anschlussdose LA = Leitungsauslass für Anschlussdosen	R = rund Q = quadratisch 0000 = für alle Anschluss- dosen	125 = 125 mm	A = Aluminium

Versorgungseinheiten - Einbaueinheiten - Klappdeckel für ultra-flache Einbautiefe

Kennzeichen	Form/Anzahl der Installationsgeräte	Bodenbelagsaussparung /Deckeleinlage - Pappe	Farbe
KD = Klappdeckel BD = Blinddeckel	X Q08 = quad. für 8 Installationsgeräte E04 = eckig für 4 Installationsgeräte	Y 05 = 5 mm Bodenbelagsaussparung 08 = 8 mm Bodenbelagsaussparung 12 = 12 mm Bodenbelagsaussparung	Z 7011 = RAL 7011, Eisengrau 9005 = RAL 9005, Tiefschwarz

Versorgungseinheiten - Einbaueinheiten - Gerätebecher

Kennzeichen	Typ	Zahl der Steckdosenlöcher / Adapterart	Farbe
GT = Geräteträger	X M = für 2 Installationsgeräte 45x45 MAR = Adapterrahmen für Rastec 50 x 50 auf 45 x 45 mm	Y 2 = zwei Steckdosenlöcher 5050 = Rastec 50 x 50 mm 5045 = 50 x 50 auf 45 x 45 mm	Z 9010 = RAL 9010, Reinweiss

Versorgungseinheiten - Einbaueinheiten - nassgepflegte Böden

Kennzeichen	Form/Anzahl der Installationsgeräte	Befestigungsset	Art/Farbe	Farbe/Material
VAN = Versorgungseinheit Aluminium (Bodenbelagsschutzr.) Nassgepflegte Böden	W R12 = rund für bis 12 Installationsgeräte R2 = rund für bis 6 Installationsgeräte	X 00 = mit Befestigungsset für Hohlraumboden 01 = mit Befestigungsset für Bodendosen	Y 9005 = RAL 9005, Tiefschwarz Rillen farblich abgesetzt 03 = zum Einkleben von Belag von 3 mm	Z TU = Tubus aus Polyamid integriert

Einbaueinheiten - Allgemeine Beschreibung - Funktionsweise und Anwendung**Befestigungsset**

Für alle Bodensysteme wird nur noch ein einheitliches Befestigungsset benötigt.

Unverlierbar

Der Griffbügel ist unverlierbar in der Klappe des Deckels eingebracht. Selbst bei starkem Ziehen kann der Leitungsauslass nicht mehr herausgerissen werden.

12 mm

Unterschiedliche Belagstärken sogar bis zu 12 mm können in den Deckel eingeklebt werden.

Steckbar

Steckbare rundum geschlossene Rastleiterverlängerungen können von unten in die Versorgungseinheit eingerastet werden.

Flachkette

Eine Flachkette kann an alle Versorgungseinheiten über einen Flachkettenadapter sauber angeschlossen werden.

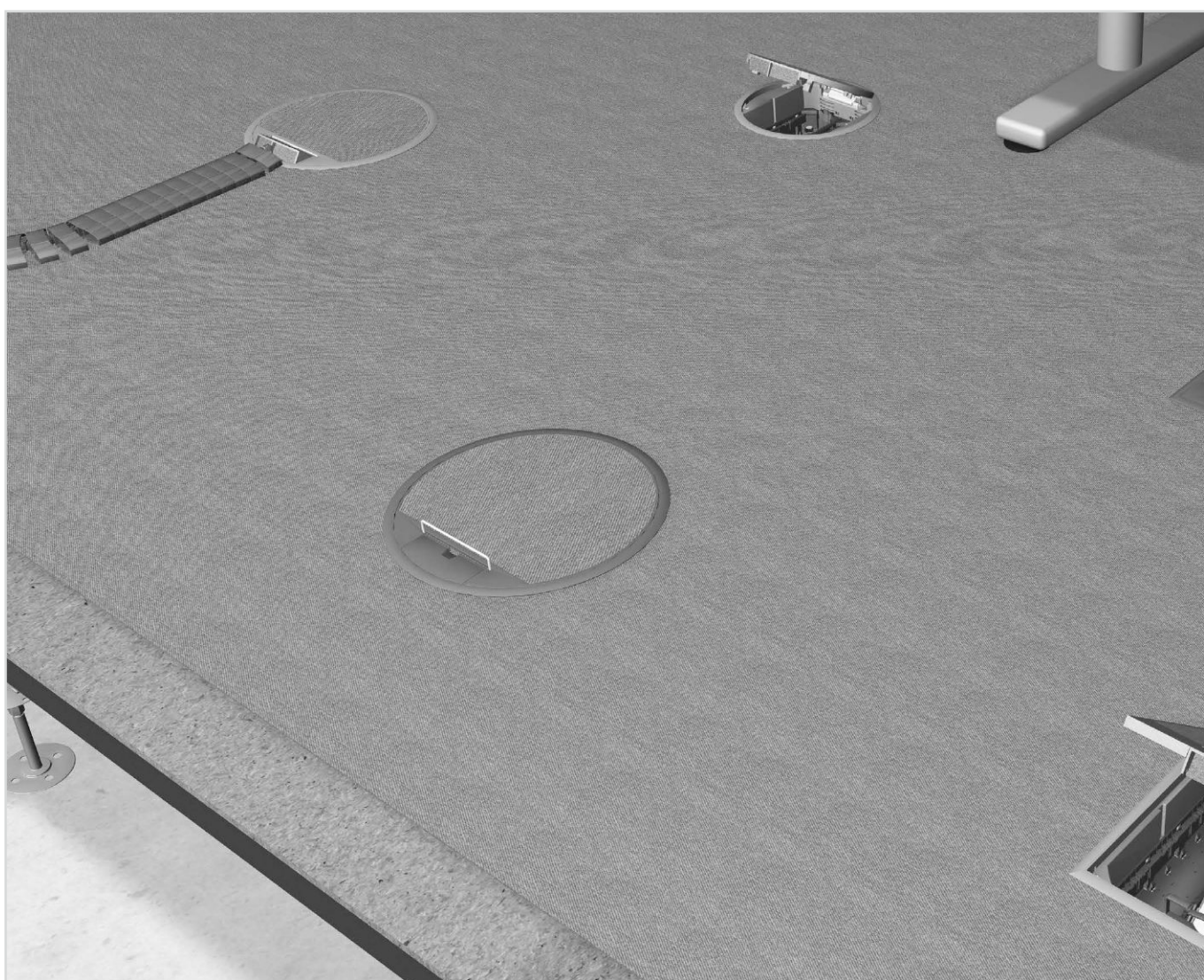

Einbau in Bodendosen - Einbau in Doppelböden - Einbau in Hohlraumböden

Egal, in welchem Bodensystem Sie Versorgungseinheiten einsetzen, Ihnen hilft immer das gleiche Befestigungsset. Eine Auswahl von unterschiedlichen Befestigungssets bei der Bestellung ist nicht mehr nötig. Mit Ausnahme des VANR12 für nassgepflegte Böden sind bereits alle Versorgungseinheiten mit diesem Befestigungsset ausgestattet.

Durch einen neuartigen Kippmechanismus ist sichergestellt, dass die Kraft der Metallkrallen immer richtig eingesetzt wird. Beim Einsatz in einer Bodendose wird die Kralle bis unter das Montageblech hochgedrückt. Bei Doppelböden pressen sich die Krallen mit haifischähnlichen Zähnen von der Seite und von unten in den Doppelboden.

Ist die Bodenplatte grösser als 50 mm oder beim Einbau im Hohlraumboden, pressen sich die Krallen von der Seite in die Einbauöffnung.

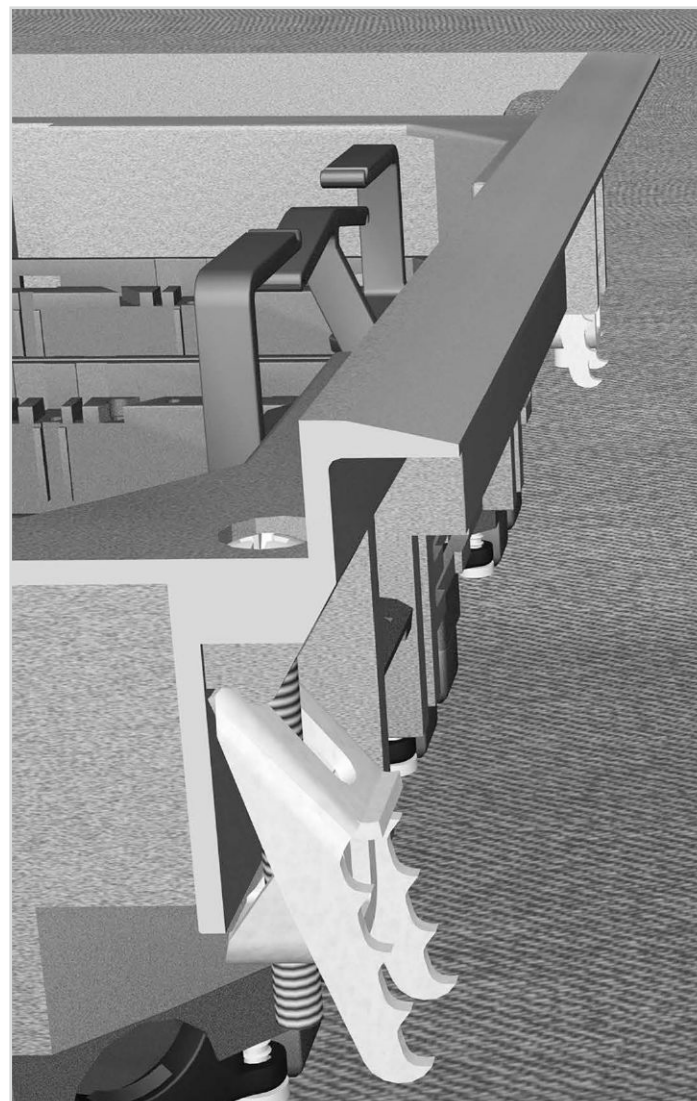

Einbau in Bodendosen

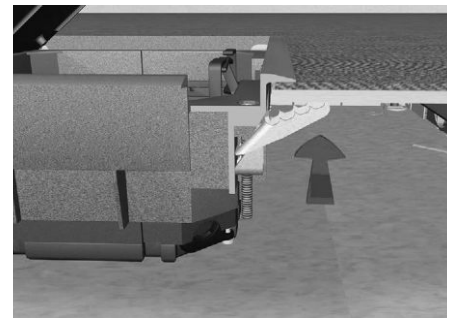

Einbau in Doppelböden

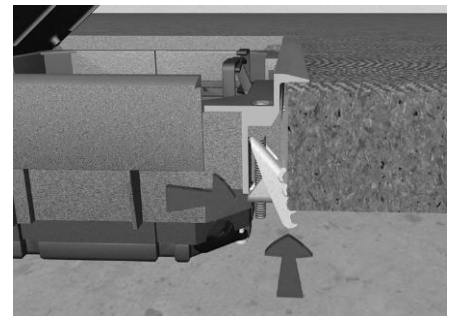

Einbau in Hohlböden

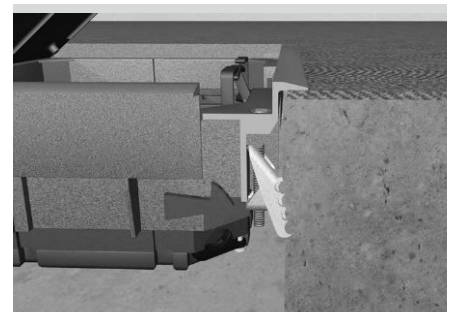

Einbautiefen

Ist die Estrichhöhe hoch genug, oder ist sie mit 60 mm knapp kalkuliert?

Die Versorgungseinheiten von Hager bieten für jede Situation eine passende Lösung. Sollte ausreichend Estrichhöhe vorhanden sein, kann auf die FLF Standard Geräteträger zurückgegriffen werden.

Ab einer Estrichhöhe von 105 mm können FLF Geräteträger oder Datenbecher eingebaut werden. Ist die Estrichhöhe über 125 mm, ist es sogar möglich, mit Hilfe einer Rastleiterverlängerung die Gerätebecher tiefer einzubauen. Somit bleibt in der Versorgungseinheit mehr Platz für komfortable Steckmöglichkeiten.

Wird allerdings die Estrichhöhe sehr knapp kalkuliert, können ab einer Estrichhöhe von 60 mm Gerätebecher für "ultra-flache Einbautiefe" eingebaut werden. Hierbei werden in den Klappdeckel KDQ08 bzw. KDE04 die Stecker in horizontaler Richtung eingesteckt.

Klappdeckel Q08 / E04 "ultra-flache Einbautiefe"

Einbautiefe: ab 60 mm

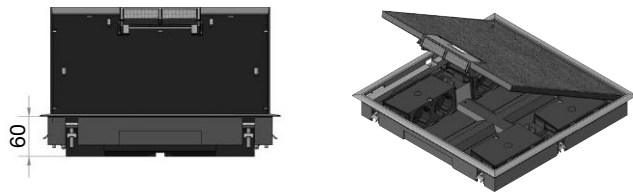

Gerätebecher in oberster Rastposition

Einbautiefe: ab 105 mm

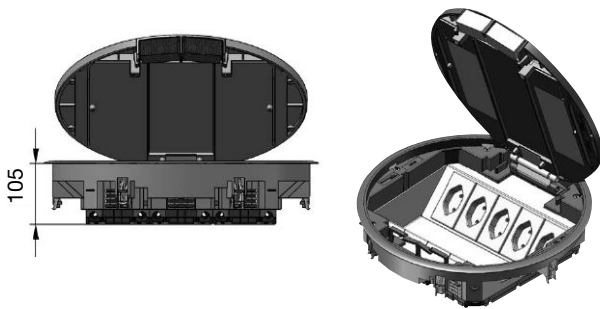

Gerätebecher in unterster Rastposition

Einbautiefe: ab 125 mm

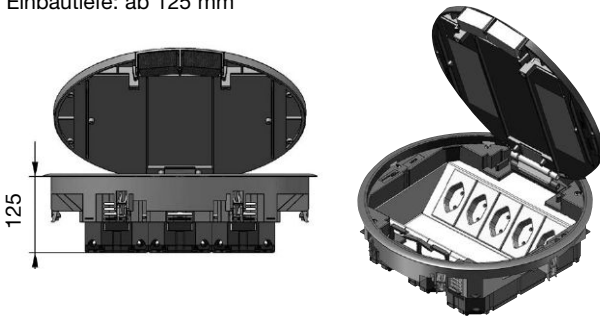

Gerätebecher mit Rastleiterverlängerung

Einbautiefe: ab 135 mm

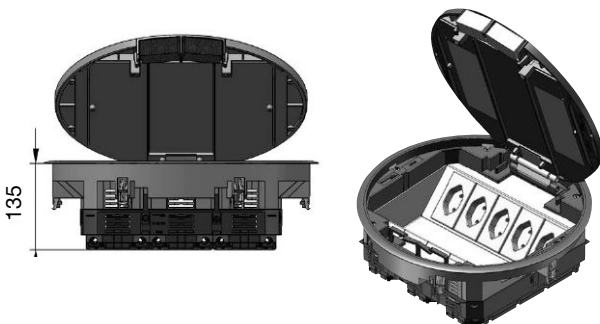

Versorgungseinheiten rechteckig und quadratisch

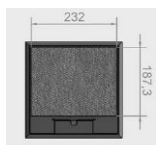

Versorgungseinheit VQ12

Aussenabmessung [mm]	Einbaumass [mm]	Bodenbelagaussparung
263 x 263	244 x 244	5 mm 12 mm

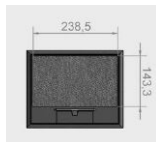

Versorgungseinheit VE09

Aussenabmessung [mm]	Einbaumass [mm]	Bodenbelagaussparung
219 x 272	200 x 253	5 mm 12 mm

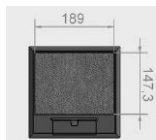

Versorgungseinheit VQ06

Aussenabmessung [mm]	Einbaumass [mm]	Bodenbelagaussparung
219 x 219	200 x 200	5 mm 12 mm

Versorgungseinheiten rund



Versorgungseinheit VR12

Aussenabmessung	Einbaumass	Bodenbelagaussparung
Ø 325 mm	Ø 306 mm	5 mm 12 mm



Versorgungseinheit VR10

Aussenabmessung	Einbaumass	Bodenbelagaussparung
Ø 294 mm	Ø 275 mm	5 mm 12 mm



Versorgungseinheit VR06

Aussenabmessung	Einbaumass	Bodenbelagaussparung
Ø 234 mm	Ø 215 mm	5 mm 12 mm

Versorgungseinheiten aus Aluminium

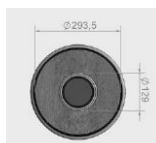

Versorgungseinheit VANR12003TU

Aussenabmessung	Einbaumass	Bodenbelagaussparung
Ø 325 mm	Ø 306 mm	3 mm

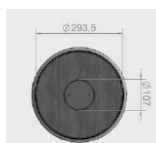

Versorgungseinheit VANR12003

Aussenabmessung	Einbaumass	Bodenbelagaussparung
Ø 325 mm	Ø 306 mm	3 mm

Versorgungseinheiten rechteckig und quadratisch



Versorgungseinheit VQ12

Anzahl FLF Steckdosen
[max. St]

10

Bestückung Gerätebecher

1x GTV10FLFQR12K oder 3x GTVD300



Versorgungseinheit VE09

Anzahl FLF Steckdosen
[max. St]

10

Bestückung Gerätebecher

1x GTV10FLFE09 oder 3x GTVD200

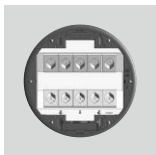

Versorgungseinheit VQ06

Anzahl FLF Steckdosen
[max. St]

6

Bestückung Gerätebecher

1x GTV6FLFQ06R06 oder 2x GTVD200

Versorgungseinheiten rund

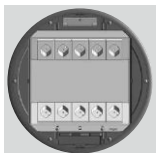

Versorgungseinheit VR12

Anzahl FLF Steckdosen
[max. St]

10

Bestückung Gerätebecher

1x GTV10FLFQR12K oder 3x GTVD300



Versorgungseinheit VR10

Anzahl FLF Steckdosen
[max. St]

10

Bestückung Gerätebecher

1x GTV10FLFR10 oder 1x GTVD300 (Mitte) und 2x GTVD200 (rechts und links)



Versorgungseinheit VR06

Anzahl FLF Steckdosen
[max. St]

6

Bestückung Gerätebecher

1x GTV6FLFQR06 oder 2x GTVD200

Versorgungseinheiten aus Aluminium



Versorgungseinheit VAN R12

Anzahl FLF Steckdosen
[max. St]

10

Bestückung Gerätebecher

1x GTV10FLFQR12K, GTV8FLFQR12, GTV6FLFQR12 oder 3x GTVD300

Versorgungseinheiten für nassgepflegte Böden

Rillenstruktur

Ein homogenes Design ohne störende Unterbrechungen zeichnet die Standardausführung mit seinen Aluminiumrillen aus.

3 mm Belag

In die Versorgungseinheit VANR12 kann ein Belag mit einer Stärke von 3 mm eingeklebt werden (z.B. PVC, Linoleum oder Aluminium-Riffelblech).

Aluminium

Deckel und Bodenbelagschutzrahmen sind komplett aus Aluminium gefertigt.

Höhere Belastungen

Die Ausführung mit Tubusdeckel aus Aluminium und Rillenstruktur ist überfahrbar und für höhere Belastungen ausgelegt.



Allgemeine Hinweise:**Feuchtpflege**

Die Kassetten in der Ausführung BL (blind) und TM (Tubusmontagesatz) sind für feuchtgepflegte Böden geeignet. Bei der Ausführung LE (mit Leitungsauslass) ist von einer Feuchtpflege abzuraten.

Stufenlos

Durch Gewindestifte ist eine stufenlose Höhennivellierung möglich.

Rastleiter

Gerätebecher können über eine abrastrbare Rastleiter in der Höhe tiefergesetzt werden.

Rastleiterverlängerung

Zusätzlich besteht die Aufnahmemöglichkeit einer steckbaren Rastleiterverlängerung.

Solide

Die Einheiten zeichnen sich durch kompakte Bauformen aus.

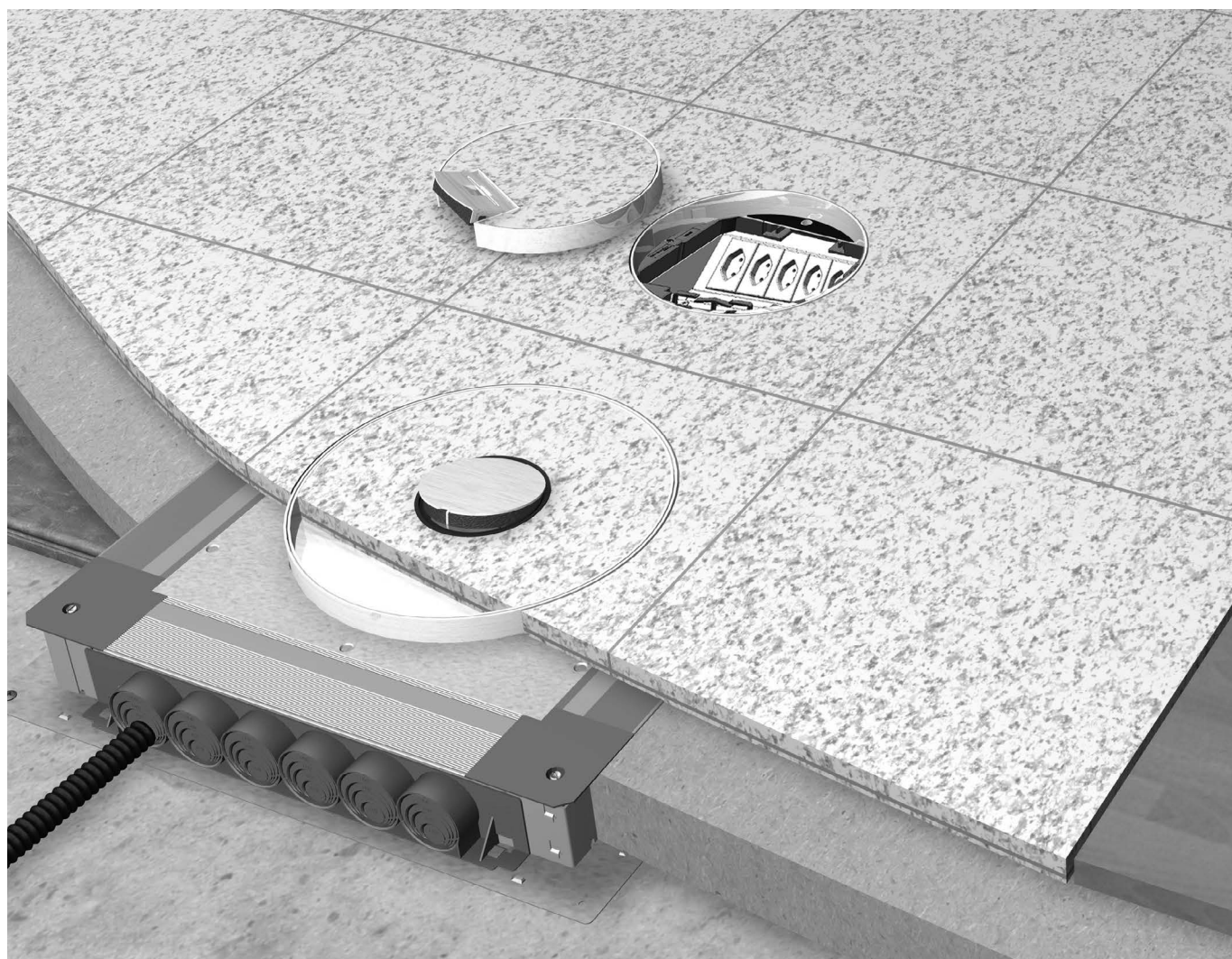

Edelstahl-Kassetten quadratisch

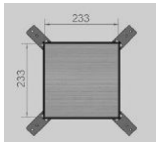

Edelstahl-Kassette EKQ1200BL

Aussenabmessung [mm]	Einbaumass [mm]	Bodenbelagaussparung [mm]
243 x 243	244 x 244	233 x 233 x 23

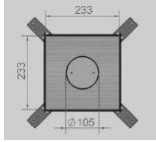

Edelstahl-Kassette EKQ1200TM

Aussenabmessung [mm]	Einbaumass [mm]	Bodenbelagaussparung [mm]
243 x 243	244 x 244	233 x 233 x 23

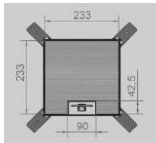

Edelstahl-Kassette EKQ1200LE

Aussenabmessung [mm]	Einbaumass [mm]	Bodenbelagaussparung [mm]
243 x 243	244 x 244	233 x 233 x 23

Edelstahl-Kassetten rund



Edelstahl-Kassette EKR1200BL

Aussenabmessung [mm]	Einbaumass [mm]	Bodenbelagaussparung [mm]
Ø 305	Ø 306	Ø 295 x 23



Edelstahl-Kassette EKR1200TM

Aussenabmessung [mm]	Einbaumass [mm]	Bodenbelagaussparung [mm]
Ø 305	Ø 306	Ø 295 x 23

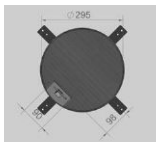

Edelstahl-Kassette EKR1200LE

Aussenabmessung [mm]	Einbaumass [mm]	Bodenbelagaussparung [mm]
Ø 305	Ø 306	Ø 295 x 23

Edelstahl-Kassette Schwerlast

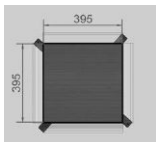

Schwerlast-Kassette EKSQ405BL

Aussenabmessung [mm]	Einbaumass [mm]	Bodenbelagaussparung [mm]
405 x 405	406 x 406	395 x 395 x 28

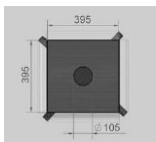

Schwerlast-Kassette EKSQ405TM

Aussenabmessung [mm]	Einbaumass [mm]	Bodenbelagaussparung [mm]
405 x 405	406 x 406	395 x 395 x 28

Edelstahl-Kassetten quadratisch

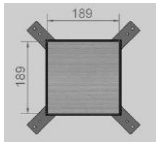

Edelstahl-Kassette EKK0600BL

Aussenabmessung [mm]	Einbaumass [mm]	Bodenbelagausparung [mm]
199 x 199	200 x 200	189 x 189 x 23

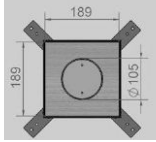

Edelstahl-Kassette EKK0600TM

Aussenabmessung [mm]	Einbaumass [mm]	Bodenbelagausparung [mm]
199 x 199	200 x 200	189 x 189 x 23

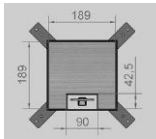

Edelstahl-Kassette EKK0600LE

Aussenabmessung [mm]	Einbaumass [mm]	Bodenbelagausparung [mm]
199 x 199	200 x 200	189 x 189 x 23

Edelstahl-Kassetten rund

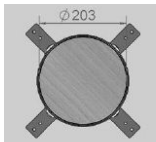

Edelstahl-Kassette EKR0600BL

Aussenabmessung [mm]	Einbaumass [mm]	Bodenbelagausparung [mm]
Ø 214	Ø 215	Ø 203 x 23

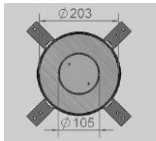

Edelstahl-Kassette EKR0600TM

Aussenabmessung [mm]	Einbaumass [mm]	Bodenbelagausparung [mm]
Ø 214	Ø 215	Ø 203 x 23

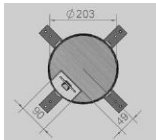

Edelstahl-Kassette EKR0600LE

Aussenabmessung [mm]	Einbaumass [mm]	Bodenbelagausparung [mm]
Ø 214	Ø 215	Ø 203 x 23

Edelstahl-Kassetten quadratisch



Edelstahl-Kassette EKQ1200

Anzahl FLF Steckdosen
[max. St]

10

Bestückung Gerätebecher

1x GTV10FLFQR12K oder 3x GTVD300

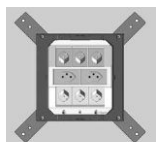

Edelstahl-Kassette EKQ0600

Anzahl FLF Steckdosen
[max. St]

6

Bestückung Gerätebecher

1x GTV6FLFQR06 oder 2x GTVD200

Edelstahl-Kassetten rund



Edelstahl-Kassette EKR1200

Anzahl FLF Steckdosen
[max. St]

10

Bestückung Gerätebecher

1x GTV10FLFQR12K oder 3x GTVD300

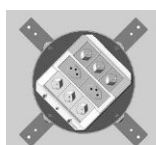

Edelstahl-Kassette EKR0600

Anzahl FLF Steckdosen
[max. St]

6

Bestückung Gerätebecher

1x GTV6FLFQR06 oder 2x GTVD200

Edelstahl-Kassette Schwerlast



Schwerlast-Kassette EKSQ05

Anzahl FLF Steckdosen
[max. St]

10

Bestückung Gerätebecher

1x GTV10FLFQR12K oder 3x GTVD300

Allgemeine Hinweise:

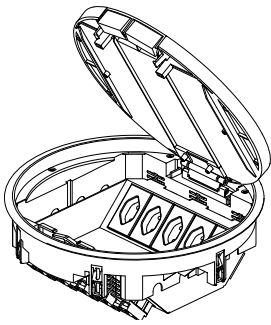

Die nachfolgende Montageanleitung bezieht sich auf die Montage der Versorgungseinheiten VR und gilt sinngemäss auch für alle anderen Versorgungseinheiten sowie VQ.

Montage in Bodendose

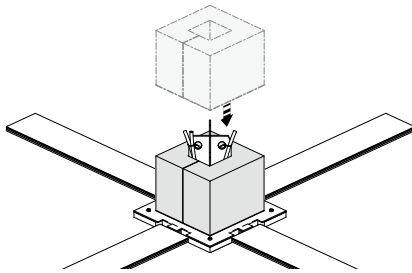

Schalungselement aus Styropor auf Grundträger setzen.

Montage in Hohlraum- oder Doppelboden

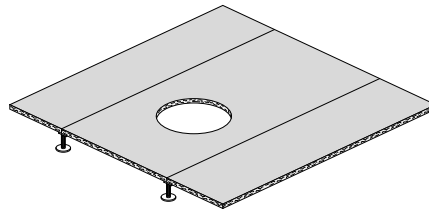

Einbauöffnung gem. Einbaumassen des Produktes (Toleranz +1 mm) in Hohlraum- oder Doppelboden herstellen

Bodenbelag auslegen

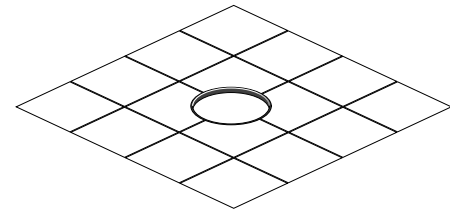

Hartbeläge wie Holz, PVC oder Fliesen sollten unter Berücksichtigung einer entsprechenden Dehnungsfuge an die Versorgungseinheit angearbeitet werden.

Befestigungsset überprüfen

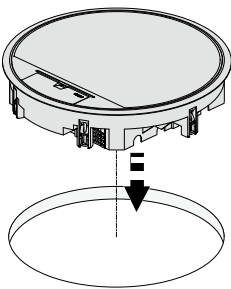

Versorgungseinheit in die Einbauöffnung einsetzen.

Versorgungseinheit befestigen

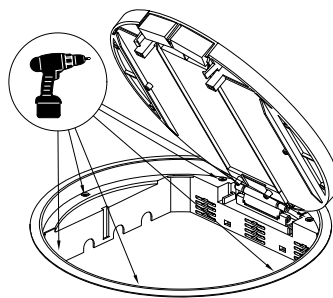

Innenliegende Schrauben der Befestigungssets über Kreuz andrehen (Kreuzschlitz H2).

Bodenbelag einkleben

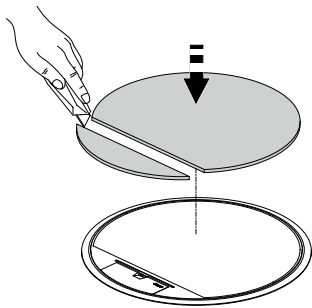

Bodenbelag passgenau ausschneiden und in den Deckel der Versorgungseinheit einkleben.

Einrastfunktion lösen

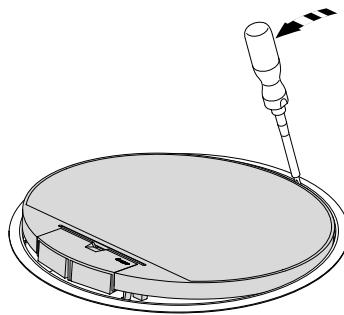

Flachschraubendreher neben der 4 mm Bohrung zwischen Scharnier und Rastnase einstecken. Druck auf Schraubendreher ausüben, diesen gleichzeitig in Richtung Deckelklappe schwenken und somit Rastnase entriegeln.

Deckel nach oben herausziehen

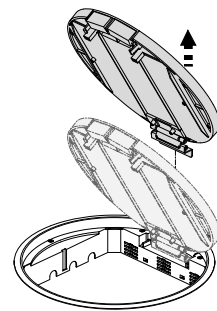

Deckelklappe nach oben herausziehen. Dabei Scharnierblech mit abwechselnder Kippbewegung nach links und rechts aus dem Sitz herausarbeiten.

Quadratischen Deckel lösen

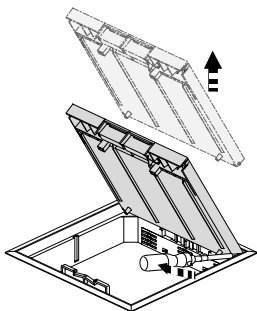

Bei quadratischem Deckel Rastnase des Deckels mit einem Schraubenzieher und einer Drehbewegung lösen.

Lösen und zurückschieben der Verriegelungslaschen

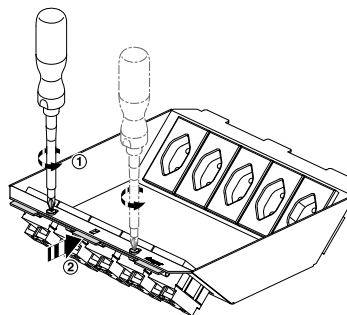

Einsetzen des Geräteträgers in Rastleiter

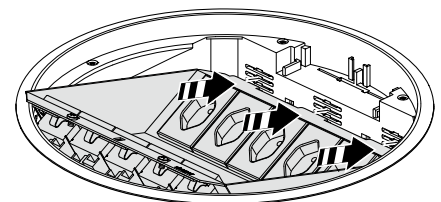

Einschieben des Geräteträgers auf entsprechender Position

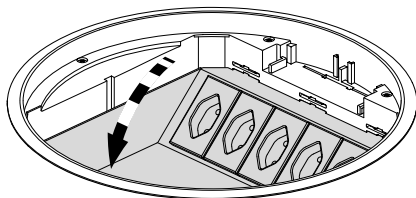

Verriegelungslasche in Rastleiter einschieben

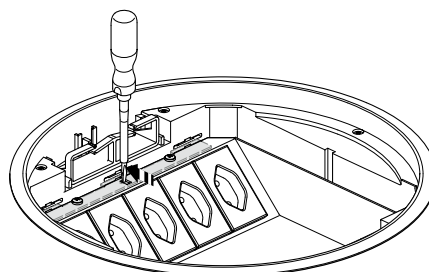

Schrauben befestigen

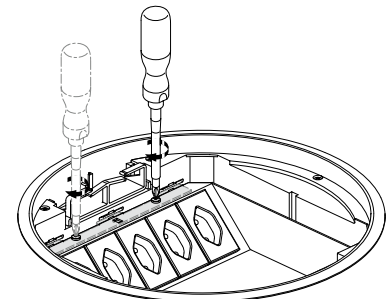

Allgemeine Hinweise:

Reinigen

Bei jedem Verschliessen des Deckels müssen alle Dichtungsbereiche sorgfältig gereinigt werden.



Montage in Bodendose

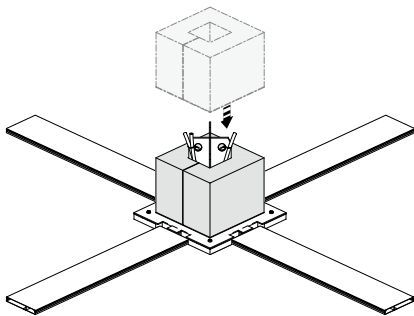

Versorgungseinheit in die Einbauöffnung einsetzen. (Schalungselement SEVR12200 verwenden)

Montage in Hohlraum- oder Doppelboden



Einbauöffnung mit einem Durchmesser von 306 mm (Toleranz + 1 mm) in Hohlraum- oder Doppelboden herstellen.

Bodenbelag auslegen



Hartbeläge wie Holz, PVC oder Fliesen sollten unter Berücksichtigung einer entsprechenden Dehnungsfuge an die Versorgungseinheit angearbeitet werden.

Versorgungseinheit abdichten



Die untere Fläche des Belagrahmens mit geeignetem Dichtungsmaterial versehen.

Befestigungsset überprüfen

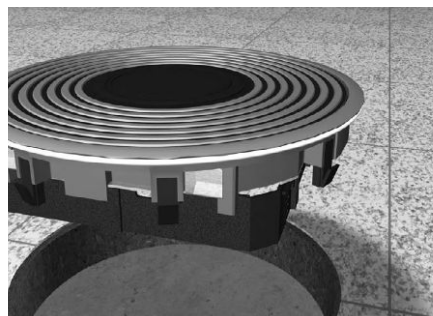

Abstand des Befestigungsset in Bezug auf die jeweilige Bodenaufbauhöhe prüfen und Versorgungseinheit in die Montageöffnung eindrücken. Sollte sie sich nicht leichtgängig drücken lassen, Schrauben des Befestigungsset weiter herausschrauben, bis Befestigungsset unter die Bodenplatte greift.

Versorgungseinheit ausrichten



Die Versorgungseinheit an den Raumgegebenheiten ausrichten. Die Richtung der Klappöffnung ist hierbei zu beachten.

Versorgungseinheit befestigen



Innenliegende Schrauben der acht Befestigungssets andrehen.

Optionales Entfernen der Deckelklappe



Zur Erleichterung der Montage kann optional die Deckelklappe vom Rahmen getrennt werden. Klappe öffnen und entgegengesetzt zum Scharnier ziehen. Dadurch werden die Schrauben vom Befestigungsset und ein Langloch am Scharnier zugänglich.

Einrastfunktion lösen



Schraubendreher durch Langloch im Scharnierblech stecken, bis Widerstand spürbar ist. Druck auf Schraubendreher ausüben, diesen gleichzeitig in Richtung Deckelklappe schwenken. Bewegung löst mit leichtem Ruck die Verrastung.

Deckel nach oben herausziehen

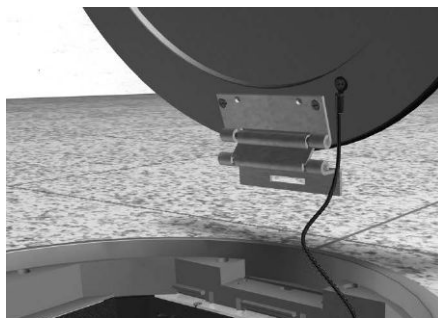

Deckelklappe nach oben herausziehen. Dabei Scharnierblech mit abwechselnder Kippbewegung nach links und rechts aus dem Sitz herausarbeiten.

Versorgungseinheit mit Bodenbelag



Die Versorgungseinheit gibt es optional auch zum Einkleben von Belag mit einer Stärke von 3 mm. Hierzu den Belag passgenau ausschneiden.
Aussen-Ø = 293 mm
Innen-Ø bei Aluminium-Tubus = 107,5 mm
Innen-Ø bei Polyamid-Tubus = 129,5 mm

Polyamid-Tubus einkleben



Bei der Versorgungseinheit VANR1200TU muss nach dem Einkleben des Bodenbelages die untere Fläche des Belagrahmens vom Polyamid-Tubus mit geeignetem Dichtungsmaterial versehen werden.

Polyamid-Tubusdeckel aufhebeln



Beim VAN mit Polyamid-Tubus mit einem Schraubendreher nacheinander in die zwei vorgesehenen Perforierungen stecken und durch eine Hebelbewegung den Deckel nach oben herausdrücken.

Polyamid-Tubus-Mittelteil drehen



Das Mittelteil des Tubus-Leitungsauslasses mit der Hand herausnehmen und um 180° gedreht wieder aufstecken. Deckel der Versorgungseinheit kann nun geöffnet werden, indem mit der Hand in die Öffnung gegriffen und nach oben gezogen wird.

Polyamid-Tubus-Mittelteil befestigen



Mit zwei Schrauben, die im Tubusdeckel eingeklipst sind, das Tubus-Mittelteil am Deckel der Versorgungseinheit festschrauben. Somit ist der Tubus gegen seitliche Kräfte geschützt und bleibt in seiner Position.

Kabel einführen



Klappe öffnen und Kabel durch die Öffnung des Polyamid-Tubus in eine Steckdose stecken. Beim Verschliessen müssen alle Dichtungsbereiche sorgfältig gereinigt werden.

Polyamid-Tubus schliessen



Deckel der Versorgungseinheit sorgfältig schliessen. Tubusdeckel mit Bajonettverschluss auf das Tubus-Mittelteil einrasten und verschliessen. Somit ist die Versorgungseinheit gegen Schwallwasser (gemäss DIN VDE 0634) von 30 mm geschützt.

Aluminium-Tubusdeckel aufschrauben

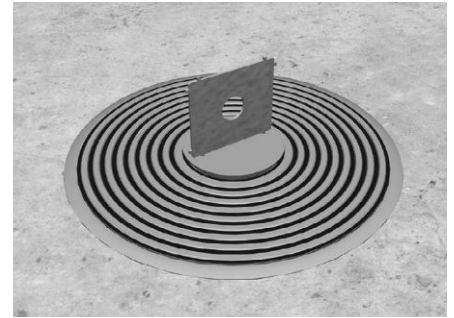

Beim VAN mit Aluminium-Tubus den Aluminium Tubusdeckel mit dem Stirnlochschlüssel TUSS000 aufschrauben und entnehmen. Deckel der Versorgungseinheit kann nun geöffnet werden, indem mit der Hand in die Öffnung gegriffen und nach oben gezogen wird.

Aluminium-Tubus einschrauben



Aluminium-Tubus TULAA105 in das Gewinde vom Deckel der Versorgungseinheit einschrauben.

Kabel einführen

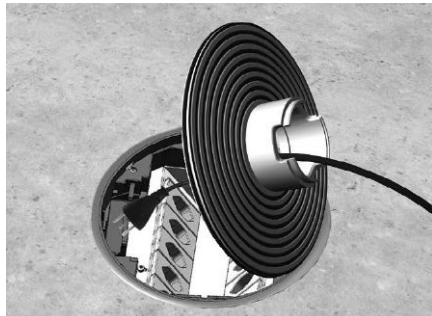

Klappe öffnen und Kabel durch die Öffnung des Aluminium-Tubus in eine Steckdose stecken. Beim Verschliessen müssen alle Dichtungsbereiche sorgfältig gereinigt werden.

Aluminium-Tubus schliessen

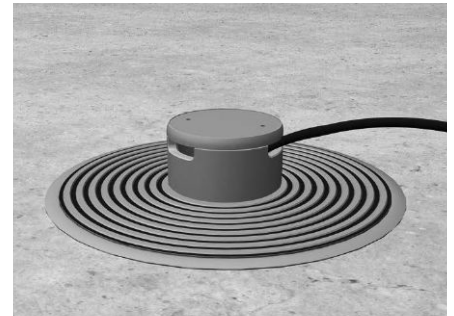

Deckel der Versorgungseinheit sorgfältig schliessen. Tubus-Abschlussring mit dem Tubusdeckel am Tubus-Leitungsauslass verschrauben. Somit ist die Versorgungseinheit gegen Schwallwasser (gemäss DIN VDE 0634) von 30 mm geschützt.

Kassettenrahmen ausnivellieren

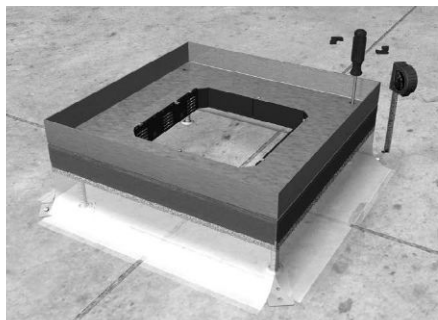

Zur Montage wird der Winkelrahmen mit dem aufgeschraubten Kassettenrahmen auf der Rohdecke aufgestellt und mittels der Nivellierstifte auf die benötigte Aufbauhöhe ausgerichtet.

Kassettenrahmen befestigen



Die Haltepratzen werden auf der Rohdecke befestigt.

Kanal einführen

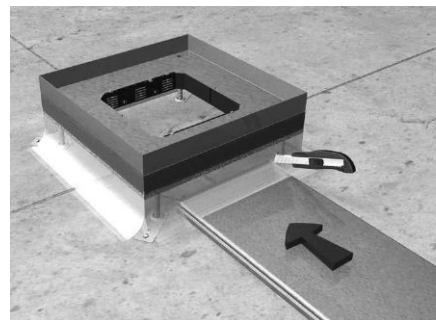

Folien-Estrichschalung in Höhe und Breite des Kanals einschneiden. Folienlasche an-heben und Kanal ca. 40 mm unter den Kassettenrahmen einschieben.

Kassettenrahmen abdichten

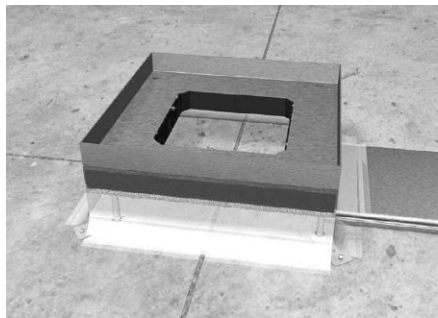

Alle Öffnungen und Übergänge abdichten.

Erdungsmassnahme Kassettenrahmen



Die Schutzleiter-Anschlussleitung ist in die bauseitige Erdungsmassnahme ein-zubeziehen.

Estrich und Bodenbelag verlegen

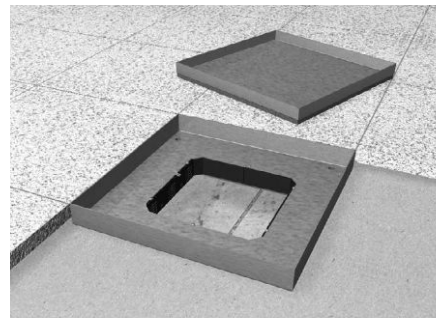

Estrich und Bodenbelag mit einer ent-sprechenden Dehnungsfuge an den Kassettenrahmen anarbeiten, dabei unbeding-t auf Sauberkeit im Kassettenbereich achten.

Dehnungsfuge versiegeln

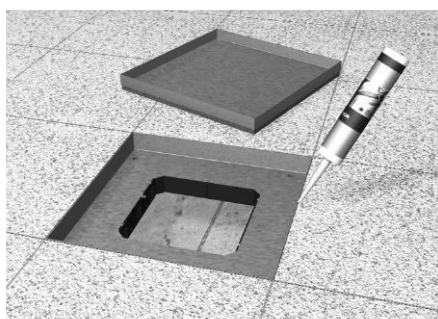

Dehnfuge um den Kassettenrahmen mit einem elastischen Fugenmittel versiegeln.

Kassette bestücken

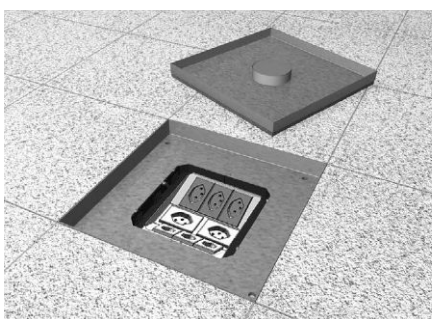

Gerätebecher mit entsprechenden Steckdosen oder Datentechnik in die Rastleier einsetzen.

Bodenbelag in Kassettendeckel einkleben

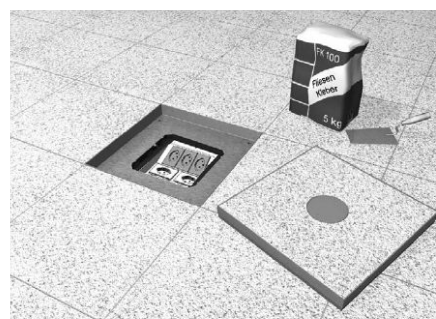

Kassettendeckel mit Bodenbelag belegen. Darauf achten, dass der Kleber gleich-mässig verteilt wird und der Belag plan im Kassettendeckel aufliegt, ansonsten besteht Bruchgefahr des Belages.

Kassettendeckel einsetzen

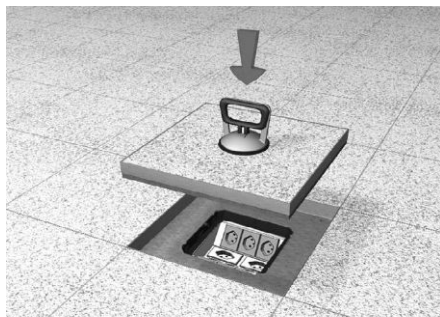

Nach ausreichender Aushärtung des Estrichs und des Bodenbelages den Kassettendeckel mit Hilfe eines Saughebers (z.B. BKZSH30) in den Kassettenrahmen einsetzen.

Erdungsmassnahme Kassettendeckel

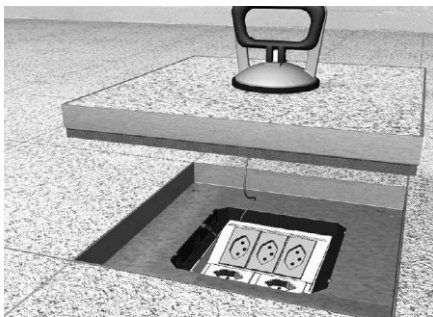

Kassettendeckel mit Schutzleiter-Anschlussleitung am Kassettenrahmen verbinden.

Kassettendeckel mit Tubus

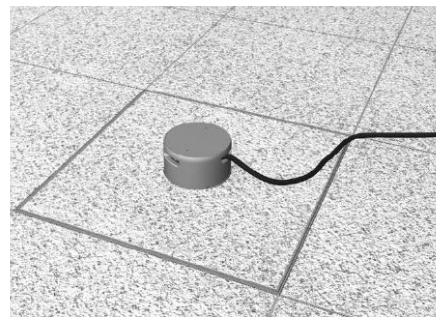

Sollen Leitungen aus der Kassette heraus-geführt werden, lässt sich auf der Kassette mit Tubus-Montagesatz ein Aluminium-Tubus TULAA105 aufschrauben.

Für hohe Belastungen geeignet



Die Schwerlastkassette ist dank ihrer robusten Ausführung für hohe Belastungen von bis zu 2000 Kilogramm ausgelegt.

Allgemeine Hinweise:

Wir empfehlen, die sichtbaren Flächen während der Baumaßnahmen gegen Beschädigungen zu schützen.

Die Montageanleitung gilt für alle Einbaueinheiten mit Tubus-Leitungsauslass aus Aluminium. Darunter fallen z.B. Edelstahl-Kassetten, Schwerlast-Kassetten oder auch die Versorgungseinheit VANR12.

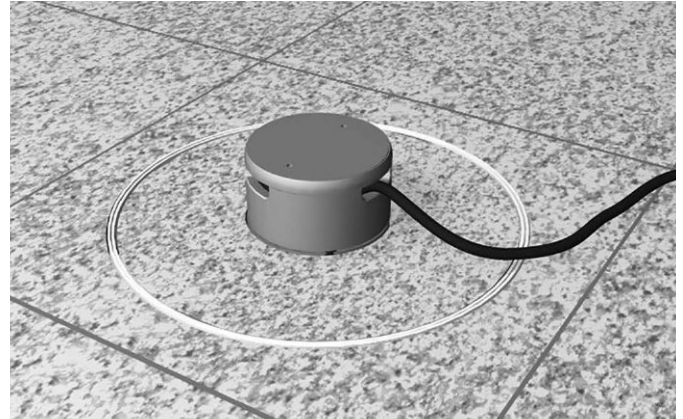

Abdichten gegen Feuchtigkeit

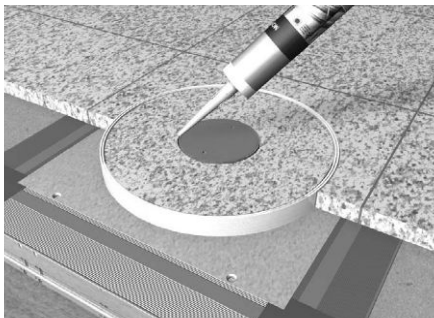

Der Bodenbelag muss mit der Oberkante Kassettendeckel bzw. Aussenrahmen bündig abschliessen. Die Fuge zwischen Bodenbelag und Tubus-Montagesatz muss bauseitig gegen das Eindringen von Feuchtigkeit abdichtet werden.

Tubus-Deckel öffnen

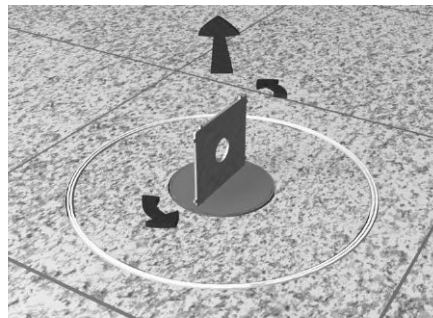

Deckel des Tubus-Montagesatzes mit Stirnlochschlüssel TUSS000 (separat bestellen) öffnen.

Gummidichtung überprüfen



Nach dem Herausschrauben des Tubus-Deckels überprüfen, ob sich die Gummidichtung im Tubus-Montagesatz befindet und nicht fälschlicherweise am Tubus-Deckel haftet. Die Gummidichtung sollte in regelmäßigen Abständen mit Vaseline eingefettet werden.

Tubus-Leitungsauslass einschrauben

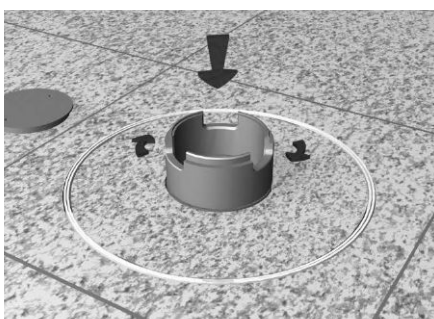

Tubus-Leitungsauslass von Hand auf Tubus-Montagesatz schrauben.

Kassettendeckel entnehmen



Kassettendeckel nach oben entnehmen.

Anschlussleitungen einführen



Anschlussleitung von oben durch den Tubus-Leitungsauslass führen und in Installationsgerät einstecken.

Kassettendeckel schliessen

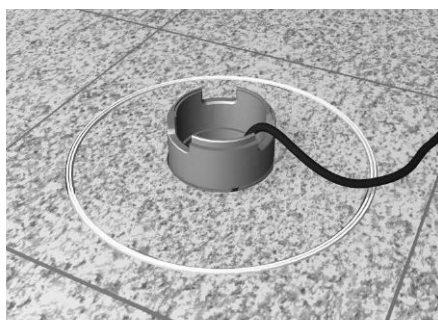

Kassettendeckel wieder einsetzen und Anschlussleitung in einer der drei Aussparungen des Tubus-Leitungsauslasses einlegen.

Tubus-Abschlussring positionieren

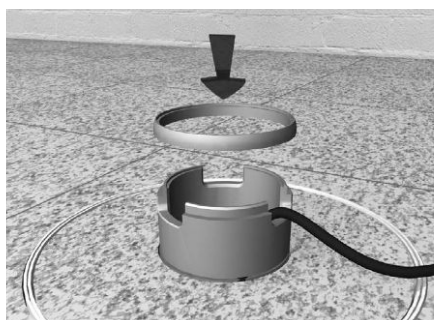

Tubus-Abschlussring von oben auf den Tubus-Leitungsauslass positionieren.

Tubus-Leitungsauslass schliessen

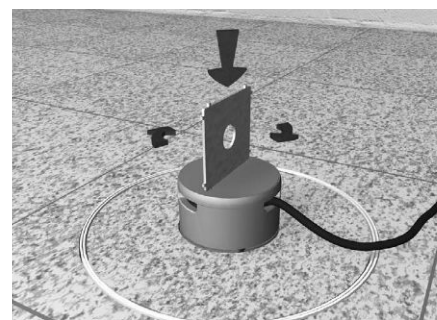

Tubus-Deckel mit Stirnlochschlüssel TUSS000 (separat bestellen) in Tubus-Leitungsauslass einschrauben.

Für hohe Belastungen geeignet



Der Tubus-Leitungsauslass ist dank seiner robusten Ausführung aus Aluminium für hohe Belastungen ausgelegt. Hierzu sind allerdings auch die Belastungsangaben der Kassette und Universal-Bodendose zu beachten.

Viereckiger FLF Kompakteinzelanschluss mit den Aussenmassen 125 x 125 mm, 160 x 160 mm, 200 x 200 mm und 260 x 260 mm zum Estrichdirektbau für trocken gepflegte Räume. Verfügbar mit Bürstenkabelausschluss oder Bürstenausschluss. Im Lieferumfang sind die Bodendose inkl. Einzelanschluss, Geräteträger und Schalungskörper enthalten. Zur Aufnahme von FLF-Installationsgeräten. Für Teppich-, Parkett- und Steinbeläge je nach Ausführung mit einer Stärke von 12/22mm geeignet und nivellierbar zwischen 70-95 oder 100-135 mm. Ausgelegt für Büroverkehrslasten.

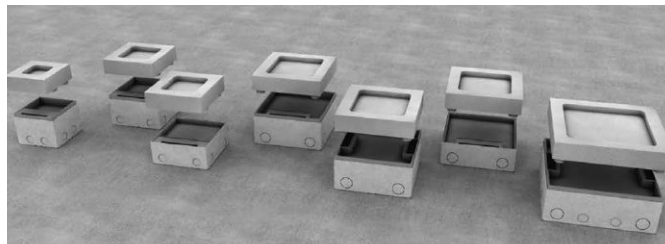

Bodendose

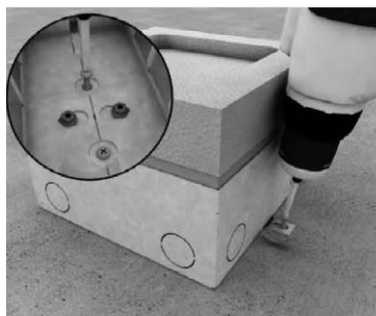

Befestigungslasche am Boden der Bodendose aufbiegen und ausrichten. Bodendose auf der Rohdecke befestigen. Optionale Befestigung über innenliegende Befestigungslöcher.

Kunststoffrohr



An den Seitenwänden der Bodendose Perforation entfernen und Kunststoffrohr einführen.

Estricharbeiten

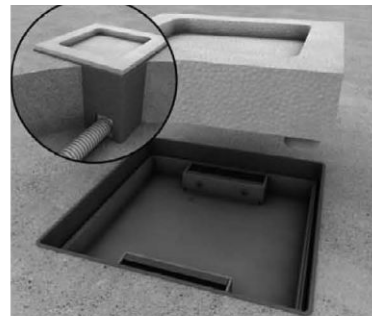

Kompakteinzelanschluss gemäss Lieferumfang an allen offenen Stellen abkleben. Dämmstreifen gemäss SIA-Norm anbringen und anschliessend den Estrich sauber um den Schalungskörper ausgiessen und nach Aushärten des Estrichs entfernen.

Bodenanpassung



Kassettendeckel und Gummidichtung entnehmen. Einzelanschluss auf Höhe des Fertigfussbodens bündig über die vier Nivellierschrauben einstellen.

Vorbereitung FLF Starkstrom- und Datentechnik



Die im Lieferumfang enthaltenen und nicht montierten Geräteträger sind zur Vorbereitung aus dem Kompakteinzelanschluss zu entfernen.

Geräteträger BDHGR3E25B/K / BDHGR4E25B

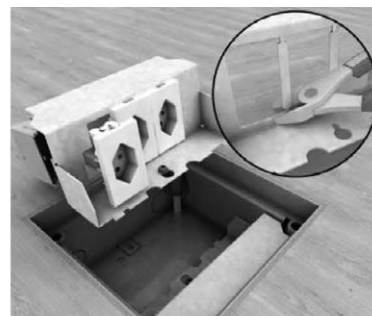

FLF-Installationsgeräte der Starkstrom- und Datentechnik Grösse I in die Geräteträgeröffnung einsetzen und seitlich anschliessen. Bei Einbau eines FLF-Installationsgerätes Grösse II ist der Trennsteg im Geräteträger zu entfernen.

Bestückung

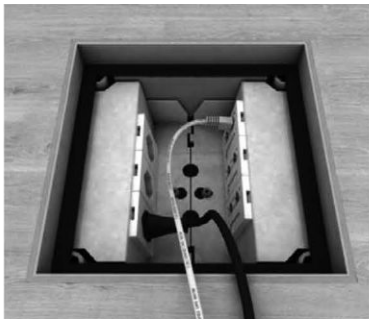

Starkstrom- und Datentechnik einstecken.

Einzelauslass

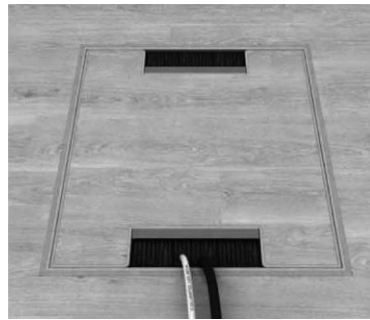

Gummidichtung und Kassettendeckel einlegen, Kabel durch den Bürstenauslass herausführen.

Stahleinlage

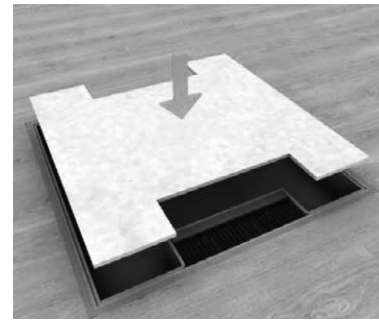

Bei Fliesen- und Steinbelag sollte eine optionale Stahleinlage verwendet werden. Erhöhung der Belastungswerte um 2 kN.

Nivellierplatte

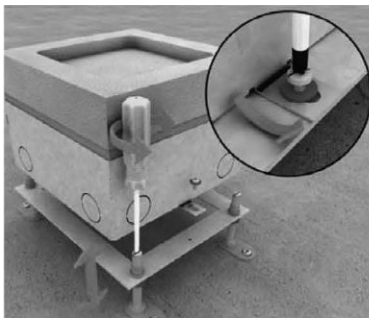

Bei Verwendung einer optionalen Nivellierplatte kann der Nivellierbereich zusätzlich zwischen 25 – 70 mm erhöht werden. Befestigungsglasche am Boden der Bodendose aufbiegen, auf Nivellierplatte festschrauben, ausrichten und auf Rohdecke befestigen.

Trittschallentkopplung

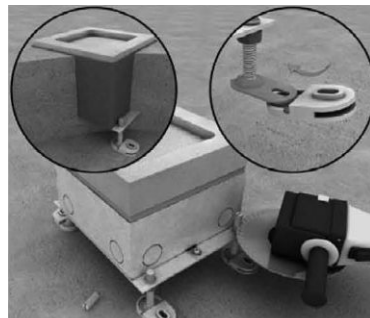

Zur Trittschallentkopplung sind optional Gummimuffen BDHTSM über die Nivellierfüsse zu schieben. Bauseitig einen Dämmstreifen um den Kompakteinzelauslass setzen und die überstehenden Nivellierfüsse der Nivellierplatte entfernen.

Geräteträger BDHGR2E15K / BDHGR3E15K



Bei flachen Kompakteinzelauslässen sind die FLF-Installationsgeräte Grösse I in die Geräteträgeröffnung einzusetzen und seitlich anzuschliessen. Bei Einbau eines FLF-Installationsgerätes Grösse II quer ist der Trennsteg im Geräteträger zu entfernen. Geräteträger anschliessend von oben mit Rahmen verschrauben.

Geräteträger BDHGR2E25K

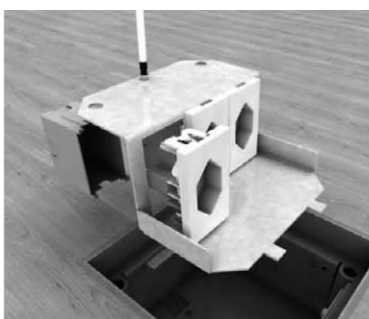

Bei Kompakteinzelauslass BDHGR2E25K sind die FLF-Installationsgeräte Grösse I in die Geräteträgeröffnung einzusetzen und seitlich anzuschliessen. Bei Einbau eines FLF-Installationsgerätes Grösse II ist der Trennsteg im Geräteträger zu entfernen. Geräteträger anschliessend in die Rasterleiter einsetzen und von oben mit Rahmen verschrauben

Geräteträger BDHGR1E25K

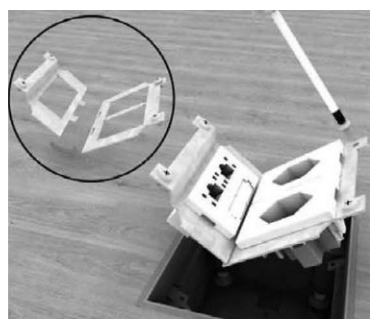

Bei Kompakteinzelauslass BDHGR1E25K sind die FLF-Installationsgeräte in die Geräteträgeröffnung einzusetzen, beide Geräteträger miteinander zu verrasten und anzuschliessen. Bei Verwendung von FLF-Installationsgeräten der Datentechnik ist ein höherer Fussbodenaufbau notwendig.

Allgemeine Montagehinweise

Zur Trennung vom schwimmenden Unterlagsböden muss seitlich – gemäss SIA-Norm V251/1/5.73 – ein Dämmstreifen (bauseitig) angebracht werden. Dadurch werden horizontale Spannungen aufgenommen und der Trittschall wird nicht übertragen. Der Einbau der Kompakteinzelauslässe bei vollkommener Entkopplung ist völlig unproblematisch hinsichtlich des Trittschallverhaltens. Bei Beachtung der Trittschallentkopplung (Bild 11) ergibt sich ein Trittschallverbesserungsmass von 4 dB. Die gemessenen Werte entsprechen dem Fussbodenaufbau ohne Einbauten. Bei der Bodenbelegung von Parkett ist eine Fuge (ca. 2mm) – gemäss SIA-Norm 253/5.6.2 – zwischen Parkett und Kompakteinzelauslass (auch im Deckelbereich) zu berücksichtigen

Einbauvarianten

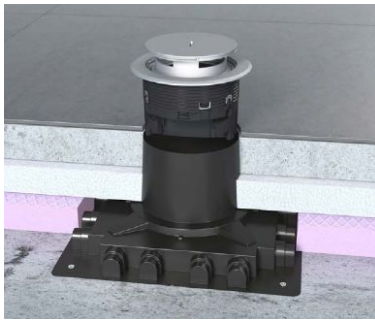

Einbau in Unterlagsboden



Einbau in Hohlboden

Montage Schalungselement

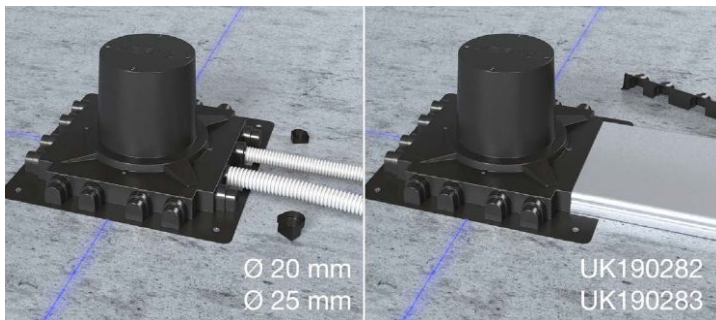

Schalungselement wird auf Rohboden befestigt. Die Zuleitungen gelangen entweder durch Rohre oder UK-Kanäle in den Schalungskörper.

Dämmung

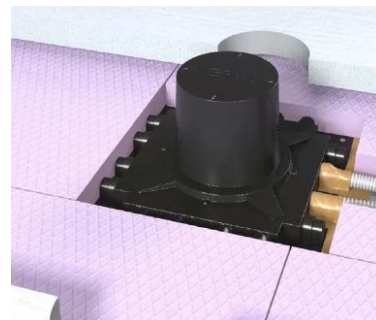

Einbringen der Dämmung

Öffnen des Schalungselementes



Nachdem der Unterlagsboden verlegt wurde und ausgetrocknet ist kann das Schalungselement geöffnet werden

Verlegung Fertigboden



Nun kann der Fertigboden verlegt werden.

Kabel durch Installationsdose führen

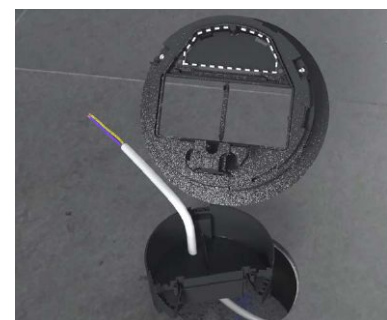

Installationsdose wird eingelassen resp. Kabel durch diese durchgeführt.

Energie- Datengeräte anschliessen

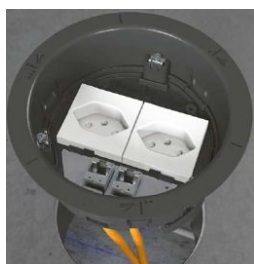

Die Energie- und Datengeräte werden nun angeschlossen

Installationsdose befestigen

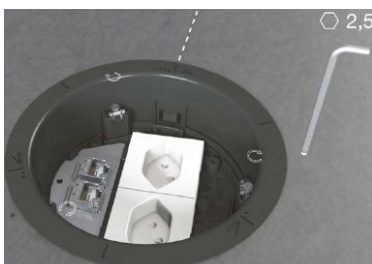

Mittels eines Inbusschlüssels wird die Installationsdose befestigt.

Abdichten



Mittels Silikonfuge wird die Dose abgedichtet.

Klapdeckel



Einsetzen des Klapdeckels

Tubus



.... oder die Variante mit dem Tubus

Schwallwasser



Bei der Variante mit dem Tubus sind die Geräte bei Schwallwasser (max. 10mm geschützt)

Überfahrbar



Die IP66 Dosen sind mit dem Auto überfahrbar

Geräteträger - Einbaugeräte

Kennzeichen	Zubehör	Anzahl der Einbauten Zubehör	Typ	Typ
GT = Geräteträger	Y V = für Versorgungseinheit	Z R400 = vier Schutzkontaktsteckdosen Rastec 45 oder drei Installationsgeräte mit Tragebügel R300 = drei Schutzkontaktsteckdosen Rastec 45 oder zwei Installationsgeräte mit Tragebügel		
	W MB = Medienblende zum Einbau von Tragbügelgeräten	X V = für Versorgungseinheit	Y 34 = für GTVR300 und GTVR400 30 = nur für GBV300 04 = nur für GBV400	Z T1 = 1 x Öffnung f. Tragbügelgerät T2 = 2 x Öffnung f. Tragbügelgerät T3 = 3 x Öffnung f. Tragbügelgerät

Gerätebecher Einbaugeräte - Gerätebecher für Datentechnik

Kennzeichen	Zubehör	Art Zubehör	Typ	Anzahl der Öffnungen
GT = Geräteträger	W V = für Versorgungseinheit	X D = Datentechnik DM = Datentechnik Montageplatte	Y 200 = zur Aufnahme v. 2 Montageplatten 300 = zur Aufnahme v. 3 Montageplatten 00B = Blind RJ45 01 = 19,3 x 14,8 02 = 20,4 x 27,7 03 = 19,5/21,7 x 14,85 04 = 17,2 x 18,3 05 = 20,1 x 14,8 06 = 18 x 22,8 07 = 21,7 x 22,4 08 = 20,1 x 19,5 09 = 25,2 x 25,2 LWL 20 = 9,8 x 8 21 = 9,7 x 13,3 22 = 9,7 x 26 Audio/Video 30 = 12,8 x 21 - D-Sub 9 31 = Durchmesser 24 - XLR 33 = 25 x 39 - Kindermann	Z 1 = eine Öffnung 2 = zwei Öffnungen 3 = drei Öffnungen 4 = vier Öffnungen

Aufnahmebleche und CEE - Flanschsteckdose

Kennzeichen	Art	Art Zubehör	Typ
GB = Gerätebecher	X V = für Versorgungseinheit	Y C = CEE Aufnahmeblech	Z 300 = Ersatz für GBVR300, GTVR300, GTVD200 400 = Ersatz für GBVR400, GTVR400, GTVD300
	E = Einbaugerät	CEE = CEE	5 = 5-polig

Der Geräteträger für Daten- und Medientechnik zeichnet sich durch seine schräg angeordneten Fächer aus, in die Montageplatten jeglicher Art eingebaut werden können. Ideal für sämtliche Konferenz- und Multimedia-Räume. Durch den modularen Aufbau ist eine flexible Systemzusammenstellung möglich. Kombinieren Sie zum Beispiel Datentechnik mit Audio- und Videoanschlüssen in einer Gerätedose.

Einfache Montage

Die Montageplatten werden von oben in eine Halterung eingesteckt und durch einen Rastmechanismus befestigt. Egal was für ein Lochbild Sie wünschen, fast alles ist möglich! Ob für sämtliche Lochbilder der Datentechnik, LWL Lichtwellenleiter, Audio Cinch, Audio 3,5 mm Stereo Klinke, Audio XLR, Monitoranschluss VGA 15 pol. Oder DVI-D digital, S-Video, BNC, USB, PS2 für Tastatur und Maus, Datenübertragung seriell D-Sub 9 pol. usw.

Geräteträger für 2 Montageplatten Datentechnik

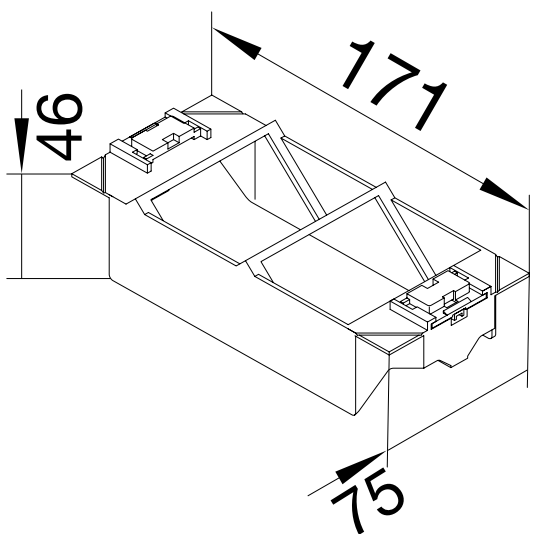

Geräteträger für 3 Montageplatten Datentechnik

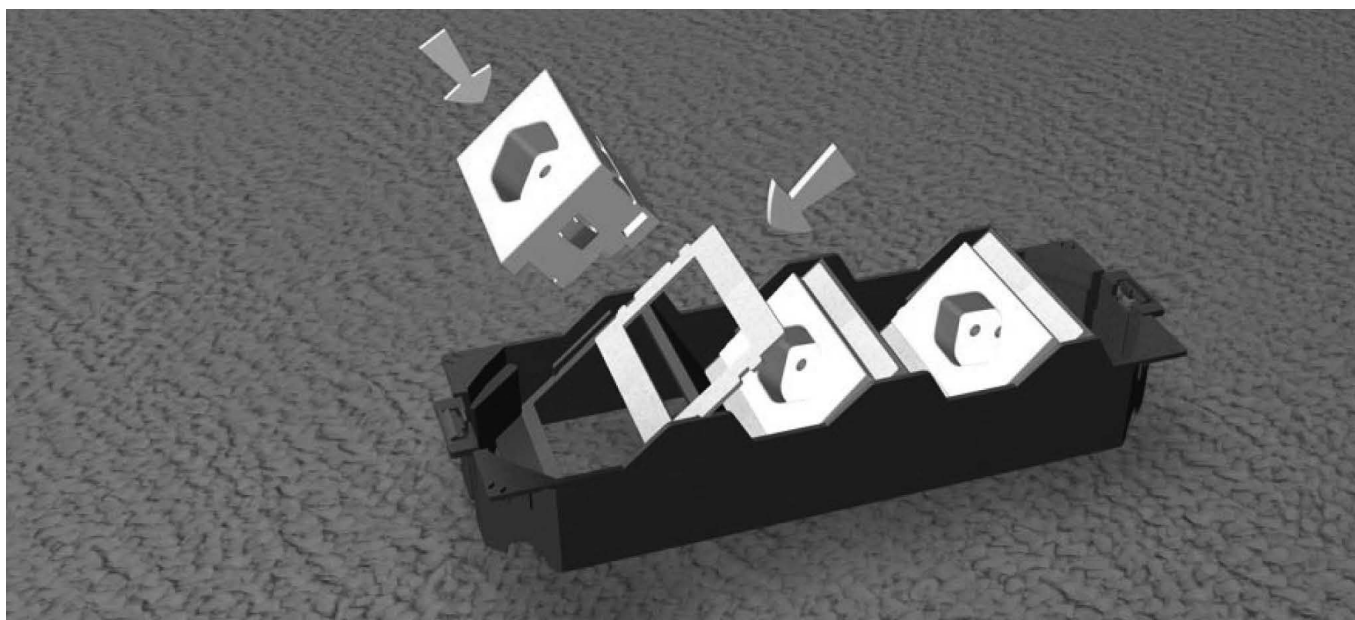
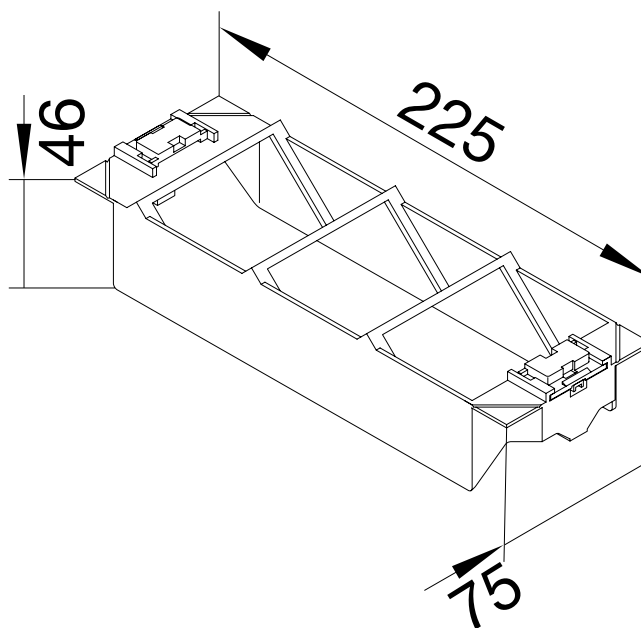

Doppelboden - Hohlraumboden - Leitungsauslässe

Kennzeichen	Typ	Art	Farbe
LA = Leitungsauslass	X	Y	Z
	FK = mit Anschluss für Flachkette RK = mit Anschluss für Rundkette TU = Tubus BL = Blinddeckel	G20 = Spannungsbereich grösser 20 mm K20 = Spannungsbereich kleiner 20 mm	7011 = RAL 7011, Eisengrau 9005 = RAL 9005, Tiefschwarz

Doppelboden - Hohlraumboden - Ketten und Zubehör

Kennzeichen	Zubehör	Farbe
FK = Flachkette	Y	Z
	1 = Länge 1 m A = Adapter B = Bodenverteiler S = Schutz (Begeherschutz) H = Halterung (Bodenhalterung) WB000 = Wand u. Boden Halterung	7011 = RAL 7011, Eisengrau 9005 = RAL 9005, Tiefschwarz

Kennzeichen	Zubehör	Farbe
RK = Rundkette	Y	Z
	1 = Länge 1 m R = Rosette A = Anschlussadapter WH000= Wandhalterung	7035 = RAL 7035, Lichtgrau

Doppelboden - Allgemeine Beschreibung - Funktionsweise und Anwendung**Schnelle Installation**

Durch die vorkonfektionierten Leitungen und Gerätebecher mit Steckdosen muss beim Endausbau der Büros die Energieverteilung nur noch zusammengesteckt werden.

Hohe Flexibilität

Durch das Plug and Play System kann auf jede Veränderung schnell und unkompliziert reagiert werden.

Funktionsweise

Unkomplizierte, zeitsparende Montage: Ein Installationsergebnis, das perfekt passt und sich sehen lassen kann. Mit einem System für den Unterflurbereich, das Energie und Daten einfach und sicher ans Ziel bringt. Leichte Verlegung und Umbelegung kann in kürzester Zeit vorgenommen werden, da die Bodenplatten aufgenommen werden können und auf der gesamten Länge eine freie Eingriffsmöglichkeit besteht. In Doppelbodenplatten mit vorgefertigten Montageöffnungen werden dann Versorgungseinheiten mit Gerätebechern und Steckdosen eingebaut.

Grossraumbüros mit grossen Grundflächen, die durch Raumteiler in viele Computerarbeitsplätze unterteilt sind und umstrukturierbar bleiben sollen, kommen um dieses flexible System nicht herum. Dies gilt auch für mit Doppelboden konstruierte Computer-Serverräume, die durch ihre Bauweise höchstmögliche Flexibilität bieten. In Ausstellungen oder Messestände, die je nach Bedarf wieder umgebaut werden, sind komplett vernetzte Energie- und Datennetzwerke auf diese Weise integriert.

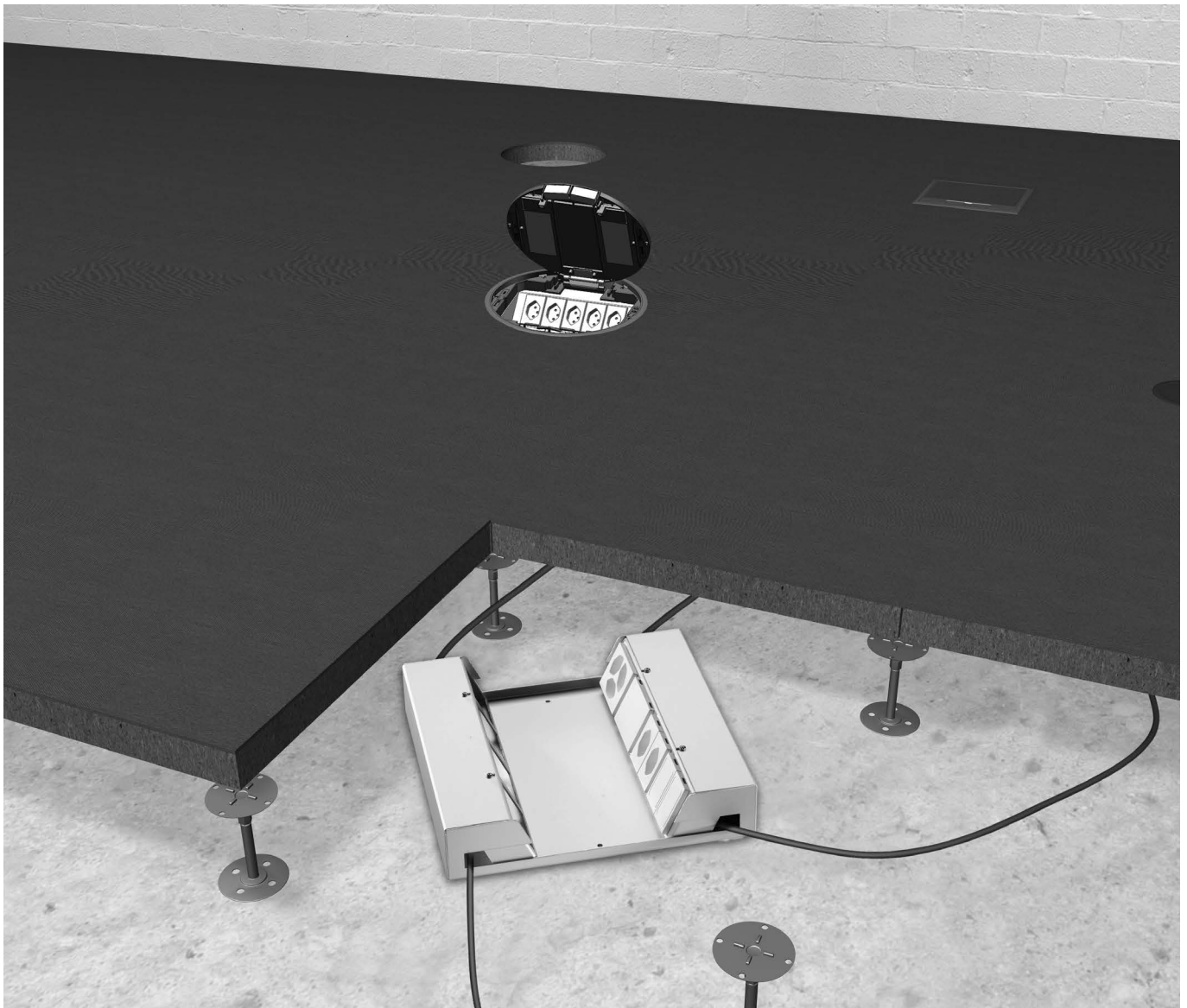

Allgemeine Hinweise:

Zum Schreibtisch

Für die Verbindung vom Boden zum Anschluss am Schreibtisch steht eine runde Leitungsführungskette zur Verfügung.

Schützt

Sie bietet einen sicheren Schutz der Leitungen.

Einfach und geräumig

Durch einen Klappmechanismus ist die Rundkette leicht zu öffnen und wieder zu verschliessen. Ihr Volumen lässt die Aufnahme mehrerer unterschiedlicher Leitungen zu.

Flexibel

Die Kette ist in alle Richtungen beweglich oder als starre Verbindung einrastbar. Durch ihre hohe Flexibilität ist die Einhaltung der Biegeradien von LWL oder Kupferleitungen gewährleistet.

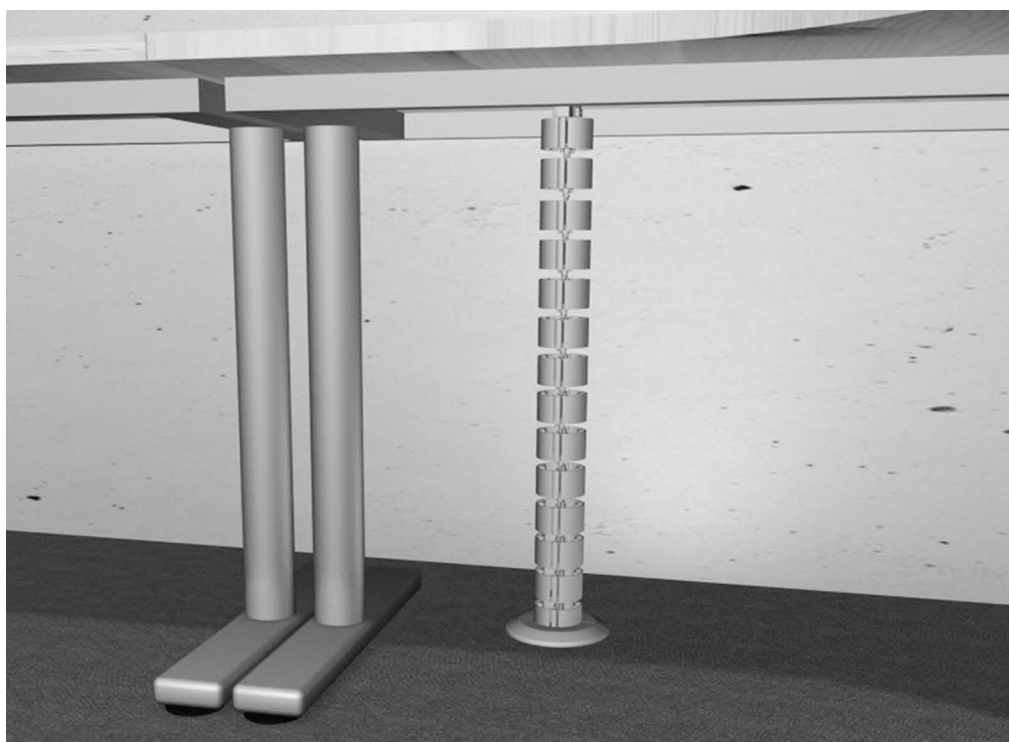

Rundkette öffnen

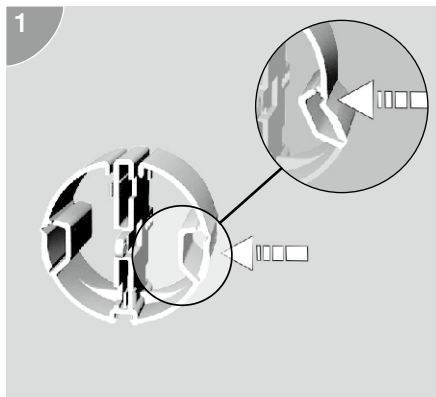

Rundkette seitlich eindrücken. Durch Klappmechanismus öffnet sich die Rundkette durch eindrücken der Seiteperforation.

Kabel einführen

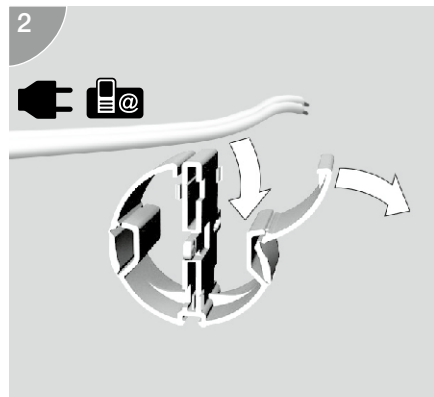

Kabel von oben in die Öffnung einlegen.

Rundkette schliessen

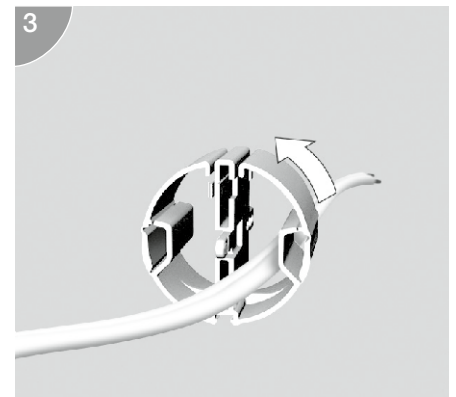

Obere Klappe der Rundkette durch zurückdrücken wieder schliessen. Klappe springt wieder in die ursprüngliche Position.

Starre Verbindung herstellen

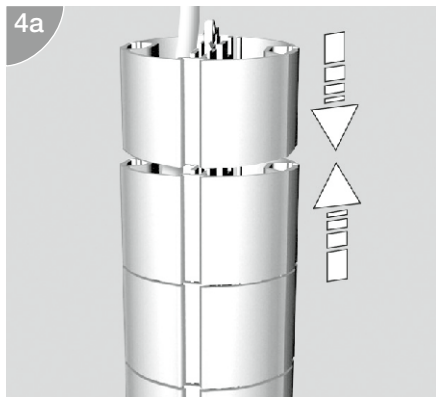

Einzelne Rundkettenglieder können durch zusammenstecken in eine starre Verbindung verrasten.

Flexible Verbindung herstellen

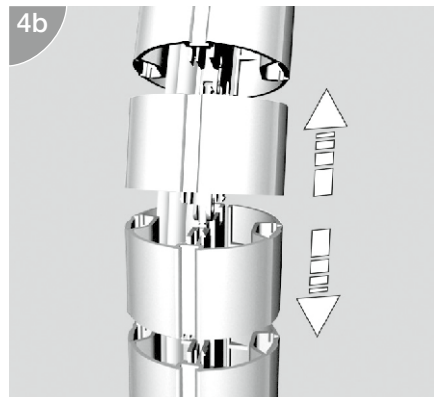

Durch auseinanderziehen der Verrastung lässt sich der Rundkette Flexibilität verleihen. Rundkette ist so in alle Richtungen beweglich.

Rundkette lösen

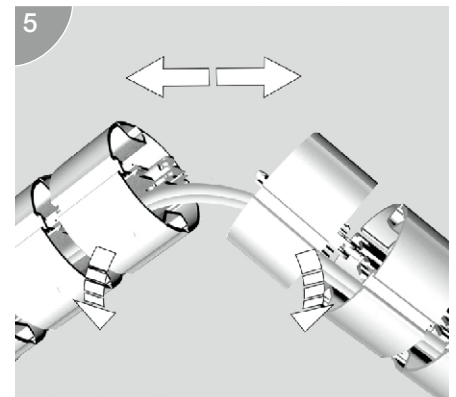

Durch eine Dreh- Zugbewegung können zwei Rundkettenglieder voneinander getrennt werden.

Wandhalter anbringen

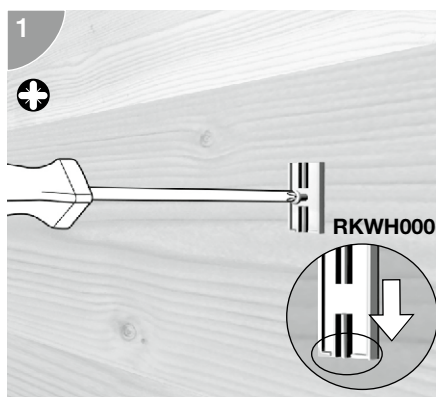

Wandhalter mit einer Schraube an seitlicher Wand befestigen. Wandhalter muss so angebracht werden, dass die Führungsnut unten geschlossen ist.

Rundkette ansetzen

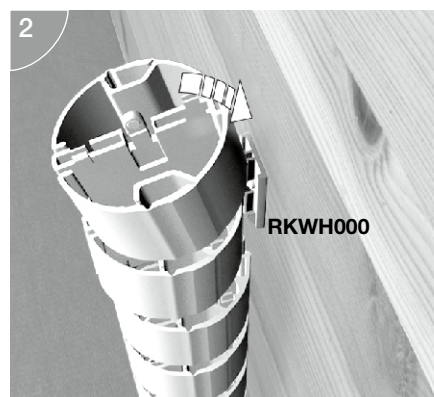

Rundkettenglied mit der Seite an der die Führungsnut eingebracht ist, von oben an den Wandhalter einführen.

Rundkette einrasten

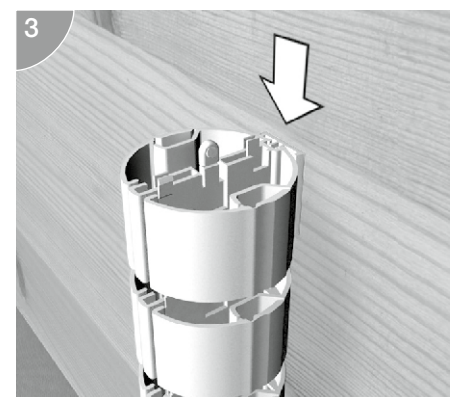

Gesamte Rundkette nach unten in die Führungsnut einschieben

Anschlussadapter anbringen

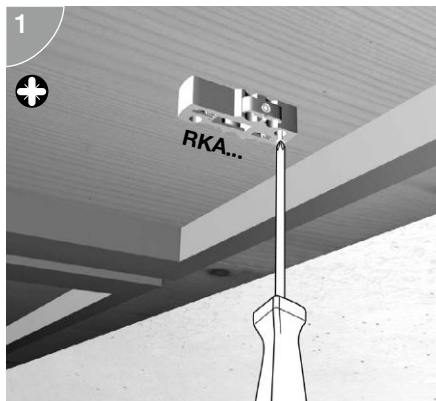

Um die Rundkette unter einem Schreibtisch anzubringen, muss der Anschlussadapter von unten an die Tischplatte befestigt werden.

Rundkette einstecken und einrasten

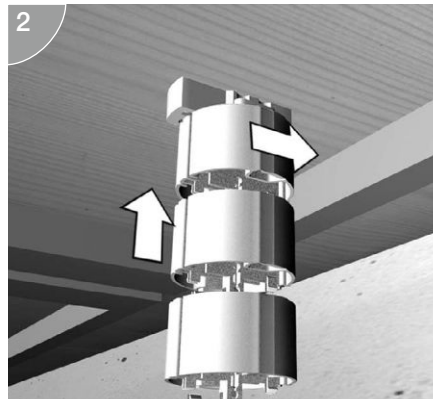

Rundkette von unten in den Anschlussadapter einstecken. Rundkette von der Seite in mittige Position des Anschlussadapters schieben. Hierdurch ist die Rundkette verrastet und gegen Herunterfallen gesichert.

An Leitungsauslass anschliessen

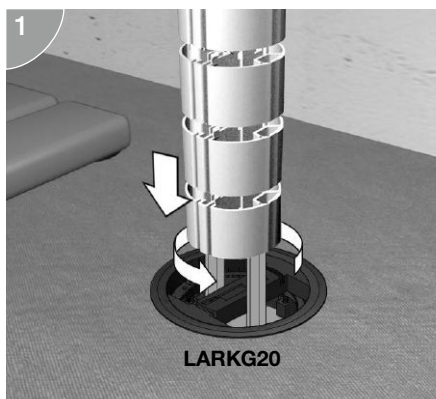

Nach gleichem Prinzip des Anschlussadapters wird die Rundkette an den Leitungsauslass angeschlossen. Einstecken und anschliessend von der Seite in mittige Position schieben.

Abdeck-Rosette anbringen

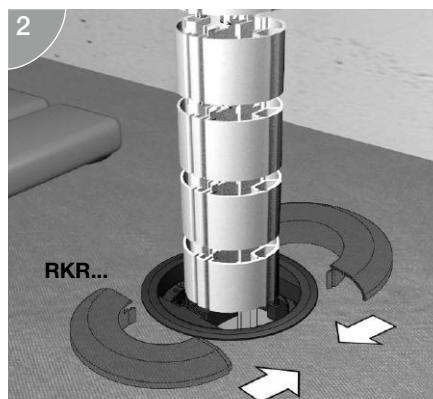

Zweiteilige Rosette von beiden Seiten an die Rundkette heranführen und ineinander stecken.

Allgemeine Hinweise:

Flach

Flache Kabelketten dienen der Leitungsführung auf dem Boden.

Rastend und geräumig

Durch zwei Raststellungen sind auch starre Verbindungen möglich. Zwei Kammern stehen zur parallelen Aufnahme von Daten- und Energieleitungen zur Verfügung.

Stabil

Die stabile Bauform gewährleistet eine hohe Trittfestigkeit.

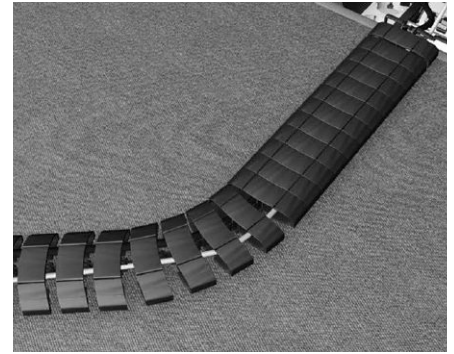

Flachkettenadapter einstecken

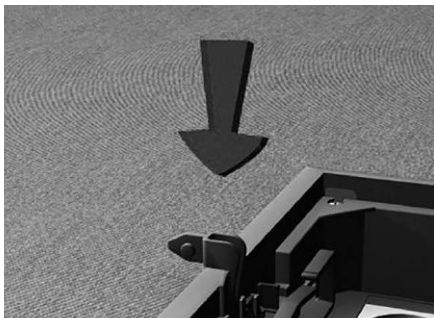

Den Flachkettenadapter von oben in die mittige Nut einstecken.

Flachkette anschliessen

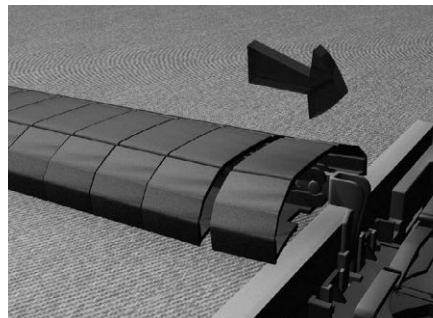

Flachkette mit der Nut in die Rastnase des Flachkettenadapter einklipsen.

Flachkette optional auseinander ziehen

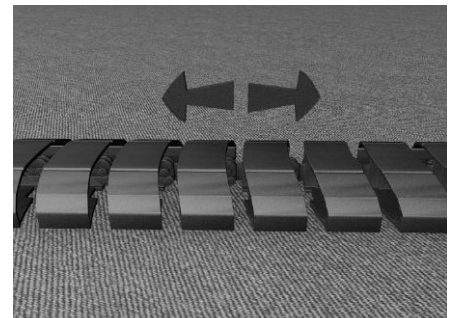

Um der Flachkette Flexibilität zu verleihen, können die einzelnen Verbindungen auseinander gezogen werden, so dass diese im zweiten Einrastpunkt gehalten werden.

Kurven legen



Sind die einzelnen Glieder der Flachkette auseinander gezogen, lassen sich auch Radien verlegen.

Kabel einführen

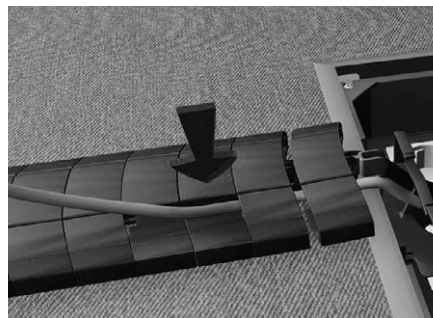

Stecker in die Steckdosen einstecken. Anschliessend das Kabel von oben in die Flachkette eindrücken. Seitliche Perforierung des Flachkettengliedes lässt sich herunterdrücken.

Klappe schliessen

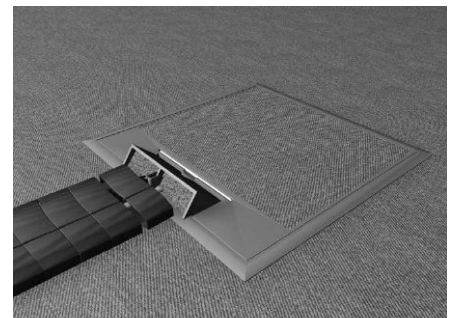

Klappe der Versorgungseinheit schliessen. Leitungsauslass muss beim Anschluss der Flachkette geöffnet bleiben

Anhang

hagercad	626
Hager Kundencenter	628
Unsere sechs Hauptkataloge	630
Allgemeine Verkaufs- und Lieferbedingungen	632
Hager Group	634
Hager Design	638



hagercad Das intelligente Werkzeug zur Planung der Nieder- spannungs-Verteilung

Als Spezialist für die einfache und sichere Elektroinstallation verstehen wir nicht nur viel von Niederspannungsverteilungs-Planung und Ausschreibungen. Wir wissen auch sehr genau, wie Ihr Arbeitsalltag aussieht. Und was zählt: intelligente Werkzeuge, die Ihnen diesen Alltag spürbar erleichtern.

Mit hagercad erledigen Sie die komplette, normgerechte Planung und Dokumentation – präzise, lückenlos und vollautomatisch. In der neuen Version inklusive Niederspannungsverteiler, Kleinverteiler und Türkommunikation.

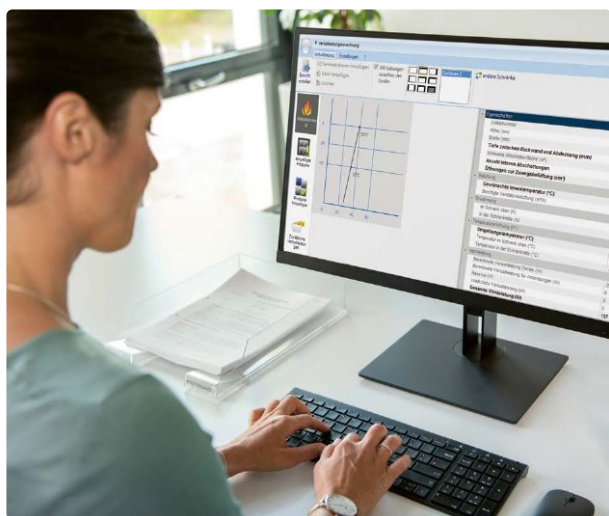

hagercad behält den Überblick

Es sind diese Tage, an denen alles zusammenkommt: das neue Projekt, der neue Termin einer laufenden Planung und das attraktive Projekt, das gerade genau jene Kollegen bindet, die eigentlich an anderer Stelle gebraucht werden. hagercad macht aus diesen Tagen solche, an denen dennoch alles zusammenläuft.

Sieben Module

hagercad ist der neueste Stand der Niederspannungsverteilungs-Planung von Hager. Sieben perfekt aufeinander abgestimmte Module inklusive Türkommunikation unterstützen Sie bei sämtlichen Planungs- und Dokumentationsaufgaben.

Von Praktikern für Praktiker

Mit ihrer intuitiven, an Office-Programme angelehnten Benutzeroberfläche bringt sie hagercad sofort in die komplette Niederspannungsverteilungs-Planung. Und dank der engen Kontakte zur hagercad-Anwender-Community nutzen Sie durch den Update-Service immer verbesserte Versionen – von Praktikern für Praktiker.

Die Planungssoftware, die Massstäbe setzt

Entdecken Sie jetzt die neue hagercad Version, die Massstäbe setzt. Mit der ganzen Kompetenz und Innovationskraft von Hager.



Mehr Informationen finden Sie unter: hager.ch/hagercad



Unser Kundencenter Die Wissensplattform

Theorie und Praxis können in Emmenbrücke an einem Ort gelebt werden. Mit unserem Kundencenter haben wir den idealen Rahmen geschaffen, um das gesamte Hager Knowhow an einem Ort aufzuzeigen und Ihnen ein umfassendes Fachwissen zu vermitteln.



Unser Seminarangebot

Auch Sie können Ihr Wissen weiter vertiefen und sich für ein Seminar bei uns im Kundencenter in Emmenbrücke anmelden. Unser Seminarangebot vermittelt Kompetenz und weckt Begeisterung für unser Lösungsangebot. Von der Übersicht über unsere Produkte und Lösungen bis hin zum zertifizierten KNX-Aufbaukurs. Erfahren Sie mehr auf www.hager.ch/seminare

Webinare und webbasierte Trainings

Wir bieten Ihnen zwei kostenlose Online-Tools über aktuelle Themen rund um das Lösungsangebot von Hager an:

Webinare:

Bringen Sie sich in kürzester Zeit auf den neuesten Stand der Technik. Und das live und online – bequem per PC oder Tablet, wo immer Sie sich gerade befinden.

Web Based Training:

Mal selber die wichtigsten Grundlagen eines Produktes oder Systems lernen. Online, Interaktiv, spielerisch und effizient.

Ihre Vorteile:

- Kompaktes Wissen auf dem neuesten Stand
- Einfacher Zugang per PC oder Tablet
- Keine Abwesenheit vom Betrieb
- Kaum Arbeitszeitausfall
- Kostenlose Teilnahme

Sie möchten Ihr Wissen auf einem bestimmten Gebiet vertiefen? Alle aktuellen Themen und Termine finden Sie unter www.eacademy.hager.ch.



Unser Showroom zeigt auf eindrückliche Weise die Breite und Möglichkeiten des Hager Lösungsangebotes auf, von der Hauptverteilung bis hin zu Schalter und Steckdosen. Dies ermöglicht Ihnen einen optimalen Bezug zur Praxisanwendung. In unseren modern ausgestatteten Schulungsräumen vermitteln wir Ihnen das notwendige Wissen, so dass Sie das Gelernte effizient und zielgerichtet umsetzen können.



Ein breites Angebot Lösungen in den Bereichen Wohnbau / Gewerbe, Zweckbau und Infrastruktur

01

Schalter und
Steckdosen
Katalog
2021/2022

:hager

Schalter und Steckdosen

- Design-Sortiment kallysto
- Echtmaterial-Abdeckplatten kallysto.art
- Kanaleinbau kallysto-Apparate
- Klassisches Sortiment basico
- Nass-Sortiment robusto
- Einbau-Sortiment FLF
- ekey Zutrittssystem

02

Leitungsführung
tehalit
Katalog
2021/2022

:hager

Leitungsführung tehalit

- Installationskanalsysteme
- Brüstungskanalsysteme
- Rauminstallationssysteme
- Sockelleistensysteme
- Verdrahtungskanalsysteme
- Unterflurkanalsysteme
- Bodenkanalsysteme
- Aufbodenkanalsysteme
- Versorgungs- und Einbaueinheiten
- Geräteträger und Einbaugeräte
- Doppel- und Hohlraumboden

03

Energieverteilung I
Schutz
Steuern, Melden,
Messen
Katalog
2021/2022

:hager

Energieverteilung I Schutz / Steuern, Melden, Messen

- Schutzgeräte mit Stecktechnik - System quickconnect
- Fehlerstrom-Leitungsschutzschalter FI-LS (RCBO)
- Fehlerstrom-Schutzeinrichtungen (RCD's)
- Leitungsschutzschalter LS (MCB)
- Selektive Leitungsschutzschalter (SLS)
- Blitz- und Überspannungsableiter (SPD)
- Motorschutzschalter
- Schalt- und Meldegeräte
- Messgeräte
- Verteilsystem tertio
- Tragschienensystem weber.uniline
- Lasttrennschalter
- Neutralleitertrenner
- Anschluss technik
- Verdrahtungskanalsysteme
- Zählersteckklemme

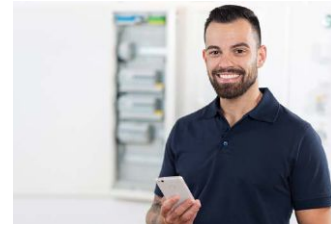

Die Hager Ready App – Ihr neuer digitaler Assistent

Wir wollen Ihnen bei der Arbeit helfen. Darum haben wir unsere neue App voll und ganz auf Sie zugeschnitten. Sie haben alle Infos, die Sie zum erfolgreichen Arbeiten brauchen, griffbereit. hager.ch/ready

04

Energieverteilung II
Verteiler, Schränke
und Innenausbau-
systeme
Katalog
2021/2022

:hager

Energieverteilung II Verteiler, Schränke und Innenausbau-systeme

- Verteiler
- weber.mes Anreihstandschränke
- weber.mes C Anreihstandschränke
- Wand-/Stand-schränke orion.plus
- Edelstahlgehäuse orion.inox
- Brandschutzverteiler
- univers Wand-/Stand-schränke
- univers N Innenausbau-system

05

Energieverteilung III
Energiesysteme,
NH/HH-
Sicherungstechnik
Katalog
2021/2022

:hager

Energieverteilung III Energiesysteme, NH/ HH-Sicherungstechnik

- weber.unimes H
- TemBreak2
- Kompaktleistungsschalter h3+
- TemPower 2
- Universal Sammelschienen System UST4 und UST5
- weber.vertigroup
- Serie LL
- weber.silas
- SaS 60 mm weber.multiline
- HAK weber.hse/hsa
- Zählersteckklemme
- Neutralleitertrenner
- NH-Sicherungseinsätze
- HH-Sicherungen

06

**Gebäudesystem-
technik KNX +
Automatisierung +
Türsprechanlagen**
Katalog
2021/2022

:hager

Gebäudesystemtechnik KNX + Automatisierung + Türsprechanlagen

- KNX quicklink
- KNX easy
- KNX system
- Automatisierung
- Türsprechanlagen 2Draht
- Türsprechanlagen IP

1. Geltungsbereich und Einbezug

1.1 Für den Geschäftsverkehr zwischen der Hager AG und dem Käufer bzw. Besteller (nachfolgend „Besteller“) sowie den Geschäftsverkehr zwischen der Hager Industrie AG und einem Käufer bzw. Besteller mit Sitz/Wohnsitz in der Schweiz (nachfolgend ebenfalls „Besteller“) gelten ausschliesslich die vorliegenden Allgemeinen Geschäftsbedingungen (nachfolgend „AGB“). Für Käufer bzw. Besteller mit Sitz/Wohnsitz ausserhalb der Schweiz gelten ausschliesslich die „AGB Internationaler Markt der Hager Industrie AG“.

1.2 Indem der Besteller ein Angebot der Hager AG bzw. bei der Hager Industrie AG (nachfolgend gemeinsam: Hager AG) bestellt, erklärt er sich mit den vorliegenden AGB einverstanden.

2. Offerten

2.1 Offerten der Hager AG sind während 60 Tagen ab Offertdatum – unter Vorbehalt der Verfügbarkeit der bestellten Waren bei Hager AG und eines Rückrufs vor deren Annahme – gültig. Die angegebenen Preise verstehen sich in Schweizer Franken (CHF), ab Werk der Hager AG in Emmenbrücke, exklusiv MWST.

2.2 Hager AG kann die Preise (Preislisten) jederzeit abändern. Für die mit dem Vermerk MTZ (Materialzuschlag) gekennzeichneten Preise können aufgrund höherer Rohstoffpreise Mehrkosten anfallen.

2.3 Der Besteller schuldet den Materialzuschlag, sobald die Kurse an der internationalen Rohstoff-Börse in London im Zeitpunkt des Versands der Bestellung zu Händen der Hager AG („Tag D“) die folgenden Grenzwerte übersteigen:

- 400 Euro je 100 kg Kupfer
- 300 Euro je kg Silber
- 150 Euro je 100 kg Messing

2.4 Der Zuschlag für das betroffene Edelmetall/die betroffenen Edelmetalle berechnet sich nach der Formel:

$MTZ (\text{Umrechnungskurs EUR/CHF am Tag D}) = \text{Gewicht des Edelmetallanteils der Bestellung} \times (\text{Kurs Edelmetall am Tag D} \text{ ./. Grenzwert Edelmetall})$

2.5 Auf dem Zuschlag werden keine Rabatte gewährt. Der Edelmetallzuschlag wird in Schweizer Franken erhoben.

3. Bestellung

3.1 Die Abgabe einer Bestellung zu den von Hager AG offerierten Konditionen ist für den Besteller grundsätzlich verbindlich. Der Besteller kann jedoch die Bestellung bei Hager AG ohne Kostenfolgen schriftlich widerrufen, sofern

- die Widerrufserklärung spätestens 12 Stunden nach Eingang der Bestellung bei Hager AG eintrifft und
- Hager AG mit der Bearbeitung der Bestellung noch nicht begonnen hat.

3.2 An Bestellungen mit einem Bestellwert von CHF 50'000.00 und mehr ist Hager AG erst nach Zustellung ihrer schriftlichen bzw. elektronischen Bestellbestätigung gebunden. Bestellungen mit einem geringeren Bestellwert kann Hager AG auch konkludent akzeptieren. Bei Widersprüchen geht eine allfällige Bestellbestätigung von Hager AG einer Bestellung vor.

4. Elektronische Bestellung

Der Besteller kann die Bestellung elektronisch an Hager AG übermitteln. Hager AG haftet nicht für den Versand, die Übermittlung und den Empfang der Bestellung respektive daraus entstehende Schäden. Wird eine Bestellung vom Informatiksystem der Hager AG (z.B. vom Spamfilter) automatisch gelöscht, erfolgt keine Benachrichtigung an den Besteller. Hager AG kann das elektronische Bestellsystem aus begründetem Anlass ohne Benachrichtigung der Besteller offline schalten (z.B. bei Verdacht auf Viren, Eingriffe Dritter, etc.).

5. Versand- und Verpackungskosten

5.1 Die nachfolgenden Konditionen gelten ausschliesslich für Lieferungen ab Emmenbrücke innerhalb der Schweiz.

5.2 Versandkosten Komponenten und Pakete:

- Paketversand: CHF 10.00 pro Paket
- LKW-Versand, sofern Netto-Bestellwert unter CHF 800.00: CHF 16.00 pro Lieferung
- Zuschlag pro Express-Sendung: CHF 35.00

5.3 Versandkosten Schränke und Schrankgestelle:

- LSVA-Pauschalzuschlag (bestellwertunabhängig CHF 8.00 pro Schrank/Gestell)
- LKW-Versand, sofern Nettobestellwert unter CHF 800.00 CHF: CHF 16.00 pro Lieferung

5.4 Verpackungskosten Schränke und Schrankgestelle

- Standardverpackung mit Stretchfolie kostenlos
- Zuschlag für Spezialverpackung auf Kundenwunsch: CHF 16.50 Pro Schrank
- Zuschlag für Lieferung auf Paletten: CHF 19.50 pro Schrank

5.5 Der Versand kann nach Ermessen von Hager AG in mehreren Teillieferungen erfolgen. Wünscht der Kunde Teillieferungen, verrechnet Hager AG pro Lieferung jeweils die effektiven Kosten.

6. Rechnungsstellung

6.1 Rechnungen hat der Besteller nach Eingang umgehend zu prüfen. Der Rechnungsbetrag von herkömmlichen und elektronischen Rechnungen gilt als anerkannt, wenn der Besteller diesen nicht innert 10 Tagen ab deren Zugang schriftlich beanstandet. Hager AG prüft die Beanstandung und passt die Rechnung an, falls sie die Beanstandung als begründet erachtet.

6.2 Auf schriftliches Ersuchen des Bestellers stellt Hager AG elektronische Rechnungen aus. Der Versand der Rechnungen erfolgt in der Regel unverschlüsselt. Hager AG haftet nicht für Schäden wegen fehlerhafter und/oder von Dritten manipulierter Software oder Daten (Viren, Würmer, Hackerangriffe, etc.). Insbesondere schliesst Hager AG die Haftung für Schäden infolge elektronischer Bestellung und/oder infolge elektronischer Rechnungen aus.

7. Zahlungsbedingungen

7.1 Der Besteller hat die Rechnungen innert 30 Tagen ab Rechnungsdatum im vollen Rechnungsbetrag (d.h. ohne Abzug von Skonto, Spesen, Steuern, Abgaben, Gebühren, Zöllen und dergleichen) zu bezahlen. Nach Fristablauf gerät der Besteller ohne Mahnung in Verzug und schuldet Hager AG jeweils einen Verzugszins von 5 %.

7.2 Hager AG kann die Vorauszahlung verlangen.

7.3 Schecks und Wechsel gelten erst nach Zahlungsausführung durch den Angewiesenen beziehungsweise Bezogenen (z.B. Bank) als Zahlung. Soweit die Verfallzeit die Zahlungsfrist überschreitet, wird der Verzugszins von 5 % von der Zahlung direkt in Abzug gebracht. Gebühren Dritter im Zusammenhang mit der Einlösung von Schecks und Wechsel werden dem Besteller verrechnet.

7.4 Der Besteller kann die Kaufpreisschuld gegenüber Hager AG nicht mit allfälligen Gegenforderungen verrechnen (Verrechnungsverbot).

7.5 Bei Zahlungsverzug des Bestellers ist Hager AG berechtigt, ohne Mahnung vom Vertrag zurückzutreten, die gelieferte Ware zurückzufordern und auf Kosten des Bestellers retournieren zu lassen.

8. Lieferverzögerungen

8.1 Unverschuldete Umstände bei Hager AG oder den Lieferanten der Hager AG, wie insbesondere höhere Gewalt, Verkehrs- und Betriebsstörungen, Werkstoffmangel, Arbeitskonflikte, etc. berechtigen Hager AG, vom Vertrag ganz oder teilweise zurückzutreten oder die Lieferung hinauszuschieben. Der Besteller kann hieraus keine Ansprüche ableiten. Dies gilt gegebenenfalls auch dann, wenn die genannten Ereignisse zu einem Zeitpunkt eintreten, in welchem sich Hager AG in Verzug befindet.

8.2 Hager AG übernimmt keine Lieferzeitgarantie und haftet nicht für allenfalls verspätete Lieferungen. Allfällige Angaben von Mitarbeitern der Hager AG verstehen sich als unverbindliche Richtwerte und keinesfalls als Zusicherungen.

9. Annahmeverzug des Bestellers

Kann die versandbereite Ware infolge einer Verletzung der Mitwirkungspflicht des Bestellers nicht oder erst verspätet versendet werden oder nimmt der Besteller die Ware nicht an, werden die Waren auf Rechnung und Gefahr des Bestellers gelagert. Der Besteller hat in solchen Fällen auch allfällige zusätzliche Transportkosten zu tragen.

10. Nutzen und Gefahr

10.1 Nutzen und Gefahr der Kaufsache gehen mit Versandbereitschaft der Lieferung im Werk von Hager AG auf den Besteller über. Bei Weiterverarbeitung des bereitgestellten Materials durch Hager AG (Werklieferungsvertrag) haftet Hager AG nicht für einen zufälligen Untergang des von ihr zu Händen des Bestellers bereitgestellten Materials.

10.2 Nutzen und Gefahr des Werks gehen mit dessen Fertigstellung oder der Anzeige der Fertigstellung gegenüber dem Besteller auf diesen über, unabhängig vom Standort des Werks und von allfälligen Werkmängeln.

10.3 Unabhängig von der Kostentragung und der Organisation des Transports der Lieferung übernimmt Hager AG keine Haftung für Schäden in diesem Zusammenhang.

11. Mängel der Kaufsache/Werkmängel

11.1 Rügefrist

Die Lieferung ist durch den Besteller sofort nach Empfang zu prüfen. Mängelrügen sind innerhalb von 8 Arbeitstagen nach Eintreffen der Lieferung am Bestimmungsort schriftlich an Hager AG zu richten. Nach unbenutztem Fristablauf gilt die Lieferung als genehmigt. Die Gewährleistung von Hager AG für später auftretende Mängel erstreckt sich vom Tage der Ablieferung an auf alle innerhalb von 12 Monaten auftretenden Mängel, sofern diese ihre Ursache nachweislich in schlechtem Material oder fehlerhafter Produktion haben und nicht auf unsachgemässe Lagerung oder Behandlung, auf Überbeanspruchung oder ungeeignete Verwendung oder Installation zurückzuführen sind. Der Nachweis für schlechtes Material oder fehlerhafte Fabrikation obliegt dem Besteller. Die Ausübung der Mängelrechte, insbesondere die Nachbesserung, bewirkt weder eine Unterbrechung noch den Stillstand der Jahresfrist.

11.2 Mängelrechte

11.2.1 Hager AG kann den Mangel nach eigenem Ermessen durch Nachbesserung und/oder Ersatz durch mängelfreie Ware gleicher Art bzw. Teilen davon beheben. Weitergehende Ansprüche des Bestellers sowie Wandelung und Minderung sind ausgeschlossen.

11.2.2 Die Gewährleistung bzw. Garantie gegenüber dem Besteller für Produkte anderer Hersteller und Lieferanten beschränkt sich auf die seitens dieser Hersteller und Lieferanten gegenüber Hager AG zugestandenen und im Einzelfall erfüllten Gewährleistungs- bzw. Garantieansprüche. Auf Anfrage gibt Hager AG Auskunft über die entsprechende Gewährleistung bzw. Garantie des Produktherstellers oder Lieferanten.

11.3 Gewährleistungsausschluss und Verlust der Mängelrechte
Werden die Präprodukte nicht entsprechend den Nutzungsbestimmungen (abrufbar unter www.hager.ch) von Hager AG verwendet oder werden diese durch Einwirkung der Bestellerin oder Dritter bzw. den Einbau von Teilen fremder Herkunft verändert, erlöschen sämtliche Gewährleistungs- bzw. Garantieansprüche. Beschädigungen durch Verschleiss sowie durch unsachgemässe oder bestimmungswidrige Nutzung fallen nicht unter die Gewährleistung.

12. Haftungsausschluss

Ansprüche auf Schadenersatz kann der Besteller nur bei Vorsatz oder grober Fahrlässigkeit der Hager AG geltend machen. Für das Verhalten ihrer Hilfspersonen schliesst Hager AG sowohl die vertragliche als auch die ausservertragliche Haftung gänzlich aus. Der Besteller kann gegenüber Hager AG keine indirekten Schäden und Folgeschäden geltend machen. Hager AG haftet zudem nicht für die Auswahl oder die Verwendung der Produkte durch den Besteller.

13. Rücksendungen

13.1 Voraussetzungen

13.1.1 Die Rücknahme bzw. der Umtausch von durch Hager AG gelieferter Ware ist nur mit vorangehender Zustimmung von Hager AG und unter Einhaltung der nachfolgenden Voraussetzungen möglich:

13.1.2 Die Waren müssen in sauberer, unbeschrifteter Originalverpackung mit intakten Siegeln retourniert werden. Das Versanddatum für die entsprechenden Produkte darf nicht mehr als 12 Monate zurückliegen. Der Artikel darf keine Gebrauchsspuren aufweisen. Er darf weder parametrisiert noch programmiert sein. Ergibt die Prüfung durch Hager AG, dass eine dieser Voraussetzungen nicht erfüllt ist, kann Hager AG nach eigenem Ermessen die Rücknahme verweigern, den Rückvergütungssatz reduzieren oder einen Abzug beim Rückvergütungsbetrag vornehmen.

13.1.3 Der Besteller kann kundenspezifisch gefertigte Produkte nur nach Zustimmung des Verkaufsaussendienstes und der Projektierungsabteilung von Hager AG unter Bezeichnung des Projektes und unter Einhaltung der übrigen Voraussetzungen retournieren. Hager AG kann die Rücknahme unter Angabe des Grundes nach eigenem Ermessen verweigern.

13.2 Vorgehen

13.2.1 Der Besteller muss Warenretouren vor dem Versand telefonisch oder per E-Mail bei Hager AG anmelden. Hager AG kann nach freiem Ermessen, insbesondere bei Lagerbereinigungen, eine Begutachtung der Warenretouren durch eine von ihr bezeichnete Person beim Besteller anordnen. Unterlässt der Besteller hierbei seine Mitwirkungspflichten oder retourniert er die Ware ohne Begutachtung, verliert er allfällige Rückvergütungsansprüche.

13.2.2 Der Besteller hat der Rücksendung ein vollständig ausgefülltes Retouren-Formular unter Angabe der durch Hager AG telefonisch kommunizierten Retouren-Nummer beizulegen. Das Retouren-Formular kann auf der Homepage www.hager.ch heruntergeladen oder telefonisch beziehungsweise per E-Mail bei Hager AG angefordert werden.

13.2.3 Für Rücksendungen ohne oder mit einem unvollständig ausgefüllten Retouren-Formular verrechnet Hager AG eine Bearbeitungsgebühr von CHF 50.00. In der Regel kontaktiert Hager AG den Besteller zwecks Einholung der fehlenden Angaben. Erfolgt innert 30 Tagen nach Versand einer solchen Rückfrage keine Rückmeldung des Bestellers, entsorgt Hager AG die Rücksendung auf Kosten des Bestellers unter Wegfall allfälliger Rückvergütungsansprüche. Nicht angemeldete, nicht frankierte oder nicht einem Absender zurechenbare Rücksendungen werden nicht entgegengenommen.

13.3 Vergütungsart und -satz

13.3.1 Hager AG vergütet Rücksendungen erst ab einem Warenwert von CHF 100.00. Die Vergütung erfolgt durch eine Gutschrift auf das betreffende Kundenkonto. Wünscht der Besteller die Überweisung auf ein anderes Konto, wird eine Zahlungsgebühr von CHF 10.00 vom Vergütungsbetrag abgezogen, sofern er der Rücksendung keinen Einzahlungsschein beilegt.

13.3.2 Hager AG kann den Rückvergütungssatz unter Berücksichtigung der Kriterien nach Ziffer 13.1 und 13.2 nach eigenem Ermessen festsetzen. Sie kann dabei zusätzlich den Gesamtumsatz eines Kunden sowie dessen Rücksendungsquote berücksichtigen.

13.3.3 Die Rückvergütung des vollen Netto-Warenwerts erfolgt nur bei nachgewiesener Falschlieferung (d.h. die gelieferten Produkte entsprechen nicht den bestellten Produkten) der Hager AG.

14. Salvatorische Klausel

Sollte eine Bestimmung dieser AGB unwirksam sein, wird die Wirksamkeit der übrigen Bestimmungen davon nicht berührt. Die Parteien verpflichten sich, anstelle der unwirksamen Bestimmung eine dieser Bestimmung möglichst nahekommende wirksame Regelung zu treffen.

15. Abänderungen

Die AGB können jederzeit und ohne Ankündigung von Hager AG geändert werden.

16. Schriftform

Von diesen AGB abweichende Vereinbarungen bedürfen der Schriftform, wobei hierfür der Nachweis durch Text genügt.

17. Erfüllungsort

Erfüllungsort für Zahlungen ist am Sitz von Hager AG, für Lieferungen am Ort des Werks der Hager AG.

18. Anwendbares Recht und Gerichtsstand

18.1 Auf die Rechtsverhältnisse zwischen Hager AG und dem Besteller ist Schweizerisches Recht anwendbar, unter Ausschluss der Kollisionsnormen des Schweizerischen internationalen Privatrechts sowie des Übereinkommens der Vereinten Nationen über den internationalen Warenkauf (CISG).

18.2 Ausschliesslicher Gerichtsstand für alle Streitigkeiten aus oder im Zusammenhang mit Rechtsverhältnissen zwischen Hager AG und dem Besteller ist am Sitz der Hager AG.

Hager AG / Stand September 2015

Unter einem Dach



Anhang

Eine Familie

Die Welt verändert sich, und wir verändern uns mit ihr. Als Familienunternehmen haben wir uns in den vergangenen sechs Jahrzehnten kontinuierlich weiterentwickelt, sind grösser und zu einem verlässlichen Partner für Fachhandwerker und Elektrogrosshändler in aller Welt gewachsen. Gleichzeitig aber sind wir uns und unseren Werten stets treu geblieben. Und so ist es auch heute, wo unter dem Dach der Hager Group eine Reihe namhafter Marken mit unverwechselbaren Stärken zusammenarbeiten.



Das Hager Forum im elsässischen Obernai ist ein Ort, an dem wir gemeinsam mit Kunden und Partnern die Zukunft entwickeln. Und es ist damit ein perfektes Symbol für die innovative Kraft der Hager Group.

hagergroup

Ihr Vertrauen

Als Partner und Kunde stehen Ihnen die gesamten Produkte und Leistungen aller Mitglieder unserer Markenfamilie offen. Diese gemeinsame Stärke zeigen wir mit unserem neuen Erscheinungsbild jetzt noch klarer nach aussen. Jede unserer Marken ist künftig eindeutig als «Member of Hager Group» erkennbar. Mit dem neuen Erscheinungsbild ändern sich ausserdem einige Farbigkeiten und Formen. Das Wesentliche aber bleibt unverändert: dass wir uns gemeinsam mit Ihnen erfolgreich weiterentwickeln werden.

Unsere Stärke

Vor uns liegen enorme Chancen. Die ausstehende Modernisierung des Gebäudebestands, intelligente Gebäudetechniken, digitale Services, neue Energien und Technologien – all das eröffnet Ihnen und uns faszinierende neue Potentiale. Gleichzeitig werden die Anforderungen ans Geschäft immer komplexer. Deshalb ist es so wertvoll, dass Ihnen die Spezialisten der Hager Group mit all ihren Kompetenzen zur Seite stehen. Gemeinsam sind wir stark. Zusammen beantworten wir die komplexen Herausforderungen unserer Zeit mit einfachen, überzeugenden Lösungen – so, wie wir es seit sechs Jahrzehnten tun.

E3

Klimaerwärmung, Verknappung der natürlichen Ressourcen, Energiewende, sozialer Zusammenhalt... Es gibt zahlreiche Herausforderungen, denen sich Unternehmen genauso wie die Gesellschaft gegenübersehen. Um eine nachhaltige Entwicklung zu fördern, ergreift die Hager Group verschiedene Initiativen, die unter dem Ansatz E3 zusammengefasst werden.

Environ

E für Environment (Umwelt)

Wir arbeiten kontinuierlich an einer Verringerung unseres ökologischen Fussabdrucks. Die Optimierung des Transports unserer Produkte und die Verringerung des Energieverbrauchs in der Produktion gehören zu unseren Prioritäten, um unseren CO₂-Ausstoss weiter zu senken.



Ethics

E für Ethics (Ethik)

Kompetente, motivierte und gesunde Mitarbeiter sind eine wesentliche Voraussetzung, um unseren Kunden die besten Service-Leistungen und Produkte anbieten zu können. Wir bieten daher all unseren Mitarbeitern eine sichere und gesunde Arbeitsumgebung, begleiten sie bei ihrer beruflichen Entwicklung und eröffnen ihnen Möglichkeiten zur Weiterentwicklung. Wir fördern ausserdem die Vielfalt unserer Belegschaft und sorgen für die Einhaltung ethischer Prinzipien.

ment

Energy

E für Energy (Energie)

Die Hager Group bietet ihren Kunden intelligente und umweltfreundliche Lösungen, mit denen sie den Energiebedarf ihrer Immobilien verringern können. Gleichzeitig analysieren und optimieren wir auch die ökologische Performance unserer Produkte in ihrer Entwicklungs- und Produktionsphase. Indem wir Produkte mit einem detaillierten Umweltprofil ausstatten, geben wir uns und unseren Kunden transparent Auskunft über die ökologischen Auswirkungen eines Produkts.

Technik als Freund



Hager Design macht aus technischen Produkten tägliche Freunde.

Bevor wir an das Design eines neuen Produkts gehen, denken wir an die Menschen, denen es dienen soll. Als Assistent oder Unterhalter, Beobachter oder Beschützer, Zeit- oder Energiesparer. Und idealerweise: als verlässlicher «Freund». Dazu müssen wir wissen, was Menschen bewegt. Nur dann können wir sie mit unseren Produkten bewegen.

Von der Technik zum Menschen

Verantwortungsvolles Design folgt einer ethischen Grundhaltung. Bei Hager sind es der Respekt vor dem Menschen und die Sorge um sein Wohlergehen. Wir möchten aber nicht nur, dass es unseren Kunden gut geht, wir möchten sie auch begeistern, über viele Jahre. Deshalb beziehen wir sie von Anfang an in die Gestaltung mit ein – vom Installateur über den Planer bis hin zum Endverbraucher.

Von der Maske zur Marke

Hager Produkte sind weltweit für ihre Qualität bekannt. Diese Qualität machen wir durch das Design sichtbar und anfassbar. Nicht als Maske, sondern als Marke – klar, präzise, unverwechselbar. So erkennen Kunden auf den ersten Blick, ob ein Produkt «zur Familie» gehört. Das ist gewissermaßen die Hager Signatur, die unsere DNA nach aussen verkörpert. Wir haben ihr zwei zentrale Eigenschaften zugeschrieben.

Freundlich gelassen/freundlich balanciert

Eine ehrliche, authentische Gestaltung, die sich auf natürliche Weise in das tägliche Leben einfügt. Ohne laute Gadgets und billige Effekte.



Erwin van Handenhoven
Hager Group Design Director

Ingeniös einfach/genial schlicht

Unsere Produkte sind wichtig, aber niemals überladen. Überflüssiges lassen wir weg. Übrig bleibt: das Wesentliche. Form-, aber vor allem funktionsvollendet: einfach zu installieren, einfach zu bedienen. Einfach Hager!

Von heute in die Zukunft

Hager Systeme treten nicht auf der Stelle, sondern zunehmend in die Sichtbarkeit. Das hat auch Auswirkungen auf unser künftiges Design. Wir nennen es «New Start». New Start holt unsere Kunden dort ab, wo sie stehen, und nimmt sie mit in die Zukunft: durch innovative Ideen, durch neue Formen und ausdrucksstarke Materialien. Der neue Hager-Katalog ist voll von «New Startern». – neben vielen guten alten «Freunden». Gehen Sie auf Entdeckungsreise!



Hauptsitz

Hager AG
Sedelstrasse 2
6020 Emmenbrücke

Tel. 041 269 90 00

Verkaufsniederlassungen

Hager AG
Glattalstrasse 521
8153 Rümlang

Tel. 044 817 71 71

Hager AG
Ey 25
3063 Ittigen-Bern

Tel. 031 925 30 00

Hager AG
Chemin du Petit-Flon 31
1052 Le Mont-sur-Lausanne

Tel. 021 644 37 00

hager.ch
infoch@hager.com